

Climatisation

Chauffage

Ventilation

Outils



Expertise | Disponibilité | Proximité

**Spécialiste du  
Génie Climatique  
pour les Pros**

# Catalogue **Accessoires** 2026

CD SUD, 3C CLIM et HYDECLIM filiales du groupe Sonepar France, deviennent **Sonepar climate solutions**, le réseau spécialiste du Génie Climatique pour les pros.

**Notre expertise** : les solutions de chauffage & climatisation, la ventilation, les accessoires et l'outillage depuis plus de 30 ans.

**Notre ADN** : la disponibilité produit en agence, l'expertise technique et la proximité sur le terrain.

**Notre mission** : accompagner et faciliter le quotidien des installateurs professionnels du Génie Climatique.

**Notre engagement** : proposer des produits et services de qualité répondant à vos besoins et respectant les spécificités et les délais imposés par vos chantiers tertiaires & résidentiels.



Expertise reconnue  
& plébiscité sur le  
marché



Service Technique  
Avant Vente pour  
vos chiffrages  
tertiaires



Réseau  
d'agences  
national



+ de 10 000  
installateurs  
spécialistes en  
France



400 collaborateurs  
experts du Génie  
Climatique



2 plateformes  
logistiques



**Votre satisfaction**  
est au cœur de nos  
préoccupations

# Catalogue Accessoires 2026

**PRIX PUBLICS**

**TARIFS PUBLICS HT EN EUROS  
VALABLES À PARTIR DU 01/04/2026**

Les prix s'entendent au départ de nos agences en France métropolitaine. Ils sont soumis à nos conditions générales de ventes. Sonepar climate solutions se réserve le droit de les modifier sans préavis.

## INFORMATIONS LÉGALES

Les caractéristiques techniques sont susceptibles d'être modifiées en fonction de l'évolution de nos gammes de produits et de la fluctuation du coût des matières premières. Les photos, les illustrations et les schémas techniques sont non contractuels.

Retrouvez nos conditions générales de ventes en scannant ce QR Code



**IMPRIM'VERT®**



Ce catalogue contribue au respect de l'environnement. Il est imprimé sur papier issu de forêts gérées durablement et son impression est labellisée Imprim'Vert.

# Sommaire

Nos services	p.2
<b>Climatisation</b>	
Consoles monoblocs réversibles	p.4
Caves à vin	p.7
Cuivre frigo, isolants et raccords	p.10
Condensats	p.25
Goulottes	p.39
Supports et fixations	p.45
Electricité	p.58
Gaz	p.64
Entretien et consommables	p.68
<b>Ventilation</b>	
Régulation	p.76
Débits d'air des grilles et compatibilités plénums	p.96
Grilles et plénums de soufflage	p.98
Grilles et plénums de reprise	p.112
Plénums de gainables	p.121
Isolation gainable	p.123
Conduits aérauliques	p.124
VMC simple flux	p.132
VMC tertiaire	p.135
<b>Chauffage</b>	
Ventilo-convecteurs	p.136
Ballons ECS thermodynamiques	p.138
Accessoires installation ECS	p.140
Accessoires installation PAC Air/Eau	p.143
Vannes, tubes et raccords	p.161
Planchers chauffants	p.170
Solutions piscine	p.177
<b>Outillage</b>	
Contrôle et équipement F-gaz	p.178
Vide et recyclage	p.179
Mesure et poids	p.182
Outillage frigo. et chauffage	p.193
Outillage électroportatif	p.198
Outillage à main	p.202
Procédure de réception marchandises	p.204



RETROUVEZ VOS PRIX PERSONNALISÉS ET  
TOUTES NOS ACTUALITÉS SUR NOTRE SITE  
EN SCANNANT CE QR CODE.

Nos marques partenaires :



# Bienvenue chez Sonepar climate solutions

Partenaire historique des marques leaders du Génie Climatique, chaque jour Sonepar climate solutions accompagne les installateurs spécialistes et facilite leur quotidien. Nous sélectionnons et distribuons les produits et services dont vous avez besoin pour vos chantiers **résidentiels et tertiaires**, répondant aux normes et législations en vigueur.

## + de 20 000 références disponibles à la vente

**Mitsubishi Electric & Daikin** : des partenariats historiques et solides depuis plus de 30 ans. Sonepar climate solutions est le 1<sup>er</sup> distributeur en France de ces deux marques leaders, réputées sur le marché.

**Heiwa** : une marque de pompe à chaleur accessible au rapport qualité/prix/performance optimal. Créée en 2018, Heiwa est exclusivement distribuée sur le réseau Sonepar.

**Toshiba & Panasonic** : des partenaires complémentaires pour répondre à l'ensemble des besoins de nos clients installateurs.

**C'Pro** : notre marque d'accessoires de cuivre, ventilation, zoning & supports, créée par des pros pour des pros, et pensée pour vous faire gagner du temps sur vos chantiers.

**Airzone, Delta Dore, Niccons, Rodigas, Aspen, Siccom, Wilo, ArtiPlastic, Legrand, Maxima, Value, Testo...** : les plus grandes marques d'accessoires et d'outillage sont disponibles dans notre réseau d'agences et sur notre e-shop. Retrouvez-les dans ce catalogue.

## Notre expertise

En étroite collaboration avec nos services techniques, logistiques et supports, **notre équipe commerciale s'engage chaque jour à vous offrir la meilleure expérience possible et à contribuer pleinement à la réussite de vos projets.**

### Expertise technique | Disponibilité | Proximité

Une même passion du métier et des valeurs qui nous rassemblent !

- ✓ Nous disposons des compétences techniques les plus pointues du marché sur les marques leaders expertes du Génie Climatique : Mitsubishi Electric, Daikin, Heiwa, Panasonic, & Toshiba.
- ✓ Nous proposons une large offre d'accessoires sélectionnée pour vous, spécialistes de la pompe à chaleur Air/Air et Air/Eau et répondant aux besoins de vos chantiers résidentiels et tertiaires.
- ✓ Nos équipes commerciales, formées aux dernières nouveautés produits et marché, vous accompagnent efficacement tout au long de votre projet : de la sélection de vos produits, au traitement de vos commandes et à la mise en service.
- ✓ Nous assurons une grande réactivité de chiffrage de l'avant-vente à l'après-vente. Notre équipe dédiée aux chiffrages de projets tertiaires vous accompagne dans l'analyse de vos besoins, et la sélection des meilleures solutions CVC. **Un gain de temps pour vos chantiers !**

# Notre offre de services

Scannez ce QR  
Code pour retrouver  
tous nos services



## Avant le chantier :

- Une **équipe technique avant-vente** pour vos projets tertiaires.
- Des tutos techniques & des infos produits en ligne.
- **Renov'Boost**, un service d'accompagnement aux primes de l'Etat.
- **Un e-shop** pour commander en ligne 24h/24 et 7j/7.
- Une offre de livraison pour s'adapter à vos besoins.



## Tout au long de l'année :

- Un service pièces détachées.
- Des interventions techniques sur vos chantiers.
- Des formations produits & réglementation.
- Des contrôles outillage.
- Une hotline comptabilité à votre écoute.



## Pendant le chantier :

- Une assistance à la mise en service en visio pour vos chantiers Air/Eau.
- Des appels visio avec notre hotline technique pour vous accompagner lors de vos installations ou dans vos diagnostics.

### HOTLINE TECHNIQUE

**0 890 31 21 21** Service 0,40 € / min  
+ prix appel

Du lundi au vendredi 8h - 12h30 / 13h30 - 18h



## À vos côtés H24 :

- La validation de vos devis en ligne.
- L'accès à vos prix personnalisés en ligne.
- La visibilité des stocks sur le réseau.
- Le suivi de vos commandes en ligne.
- Des offres promotionnelles exclusives.
- Vos suivis de livraison en temps réel.
- L'accès à vos factures et bons de livraison.
- Les formulaires de demandes SAV & pièces détachées.
- L'inscription aux formations techniques & produits.

# GAGNEZ DU TEMPS, COMMANDEZ EN LIGNE !



**10% DE REMISE**  
SUR VOTRE 1<sup>ERE</sup> COMMANDE  
EN LIGNE, AVEC LE CODE  
**BIENVENUE**

*Voir les conditions de l'offre en ligne*



Scannez ce QR code  
pour vous connecter.



Suivez-nous sur les réseaux sociaux  
et visionnez nos tutoriels.

# Consoles monoblocs réversibles

## UNICO

### UNICO EVO

La console Unico est la solution idéale pour régler les problèmes esthétiques, acoustiques ou réglementaires pouvant être liés à l'installation d'un groupe extérieur.



#### BON À SAVOIR

- Facilité et flexibilité d'installation
- Esthétique (pas de groupe extérieur)
- Diffusion optimale de l'air
- Wi-Fi intégré
- R290 : respect norme CEI 60332-2-40
- Machine fournie avec grilles pour trous muraux de 202mm
- Garantie 5 ans pièces et main d'oeuvre

Caractéristiques techniques	031302-100126	031302-100125	031302-100128
Puissance frigorifique (kW)	2.3	2.5	3.1
Puissance calorifique (kW)	2.2	2.3	2.7
Résistance électrique modulante d'appoint 2 Kw	-	-	2
ERR	3.1	2.6	2.6
COP	3.4	3.1	3.1
Classification énergétique en mode refroidissement / chauffage	A+/A	A/A	A/A
Gaz réfrigérant	R290	R290	R32
Niveau sonore (db(A))	26-40	26-40	26-42
Dimensions ( Largeur x Hauteur X Profondeur) (mm)	1015 x 540 x 180	1015 x 540 x 180	1015 x 540 x 180
Poids	41	41	41
Diamètre de perçage (mini/maxil) (mm)	162 / 202	162 / 202	162 / 202

#### GARANTIE 5 ANS

Code	Désignation	Cond <sup>t</sup> livraison	Tenue en stock	Prix €	DEEE €
031302-100126	Console monobloc UNICO EVO réversible 2kW	1	●	3 220,00	10,02
031302-100125	Console monobloc UNICO EVO réversible 2,5kW	1	●	3 270,00	10,02
031302-100128	Console monobloc UNICO EVO réversible 3kW + résistance 2kW	1	●	3 490,00	10,02

# Consoles monoblocs réversibles

## UNICO PRO

L'Unico Pro offre une puissance frigorifique allant jusqu'à 3,5 kW, ce qui lui permet de répondre efficacement aux besoins des espaces plus grands ou situés dans des climats plus froids.

Il bénéficie d'une classe d'efficacité énergétique élevée, jusqu'à A+, garantissant des performances optimales.

Son électronique de dernière génération, parfaitement synchronisée avec le compresseur, assure un confort acoustique optimal, quelles que soient les conditions de fonctionnement.



### BON À SAVOIR

- Facilité et flexibilité d'installation
- Esthétique (pas de groupe extérieur)
- Diffusion optimale de l'air
- Wi-Fi intégré
- Machine fournie avec grilles pour trous muraux de 202mm
- Garantie 5 ans pièces et main d'œuvre

Caractéristiques techniques	031302-100230	031302-100151
Puissance frigorifique (kW)	3.4	3.5
Puissance calorifique (kW)	3.0	3.2
ERR	3.1	2.6
COP	3.4	3.1
Classification énergétique en mode refroidissement / chauffage	A+/A	A/A
Gaz réfrigérant	R32	R32
Niveau sonore (db(A))	32-41	32-43
Dimensions ( Largeur x Hauteur X Profondeur) (mm)	903 x 520 x 215	903 x 520 x 215
Poids	39	39
Diamètre de perçage (mini/maxi) (mm)	162 / 202	162 / 202

### GARANTIE 5 ANS

Code	Désignation	Cond' livraison	Tenue en stock	Prix €	DEEE €
031302-100230	Console monobloc UNICO PRO réversible inverter 3kW	1	●	3 500,00	7,69
031302-100151	Console monobloc UNICO PRO réversible inverter 3,5kW	1	●	3 600,00	7,69

## Consoles monoblocs réversibles

### UNICO TWIN

La technologie Twin permet la climatisation et le chauffage de deux pièces séparées sans installation d'unité extérieure. En utilisant l'Unico Twin Master et l'Unico TwinWall, indépendamment ou conjointement, cette nouvelle technologie assure le chauffage et la climatisation selon vos besoins.



#### BON À SAVOIR

- Equiper jusqu'à deux pièces
- Esthétique (pas de groupe extérieur)
- Facilité et flexibilité d'installation
- Distance maxi entre l'unité Unico Twin Master & Unico Twin Wall : 10m, dénivelé 5m. (Préchargé)
- Machine fournie avec grilles pour trous muraux de 202mm
- Garantie 3 ans pièces et main d'oeuvre

Caractéristiques techniques	031302-100030	031302-100029
Puissance frigorifique (kW)	2.6	2.5
Puissance calorifique (kW)	2.5	2.2
ERR	2.7	-
COP	3.1	-
Classification énergétique en mode refroidissement / chauffage	A+/A	-
Gaz réfrigérant	R410A	R410A
Niveau sonore (db(A))	32-42	25-36
Liaison frigorifique	1/4 - 3/8	1/4 - 3/8
Dimensions ( Largeur x Hauteur X Profondeur) (mm)	902 x 516 x 229	805 x 285 x 194
Poids	40.5	7.5
Diamètre de perçage (mini/maxi) (mm)	162 / 202	162 / 202

#### GARANTIE 3 ANS

Code	Désignation	Cond <sup>t</sup> livraison	Tenue en stock	Prix €	DEEE €
031302-100030	Console réversible bi-split mural UNICO TWIN MASTER	1	●	3 250,00	10,02
031302-100029	Console réversible bi-split mural UNICO TWIN WALL	1	●	760,00	1,81



Les caves à vin Friax sont conçues pour répondre aux exigences les plus élevées en matière de conservation des vins et d'aménagement de cave.

Design, puissance ou discrétion : Friax propose des solutions split ou monobloc adaptées à chaque configuration, garantissant une protection optimale des bouteilles et la satisfaction durable de vos clients.

## GAMME SPLIT

Des solutions complètes avec groupe, évaporateur et régulation pour équiper des caves de tout volume. La régulation sans fil assure une gestion parfaite de la climatisation, de l'hygrométrie et du chauffage.

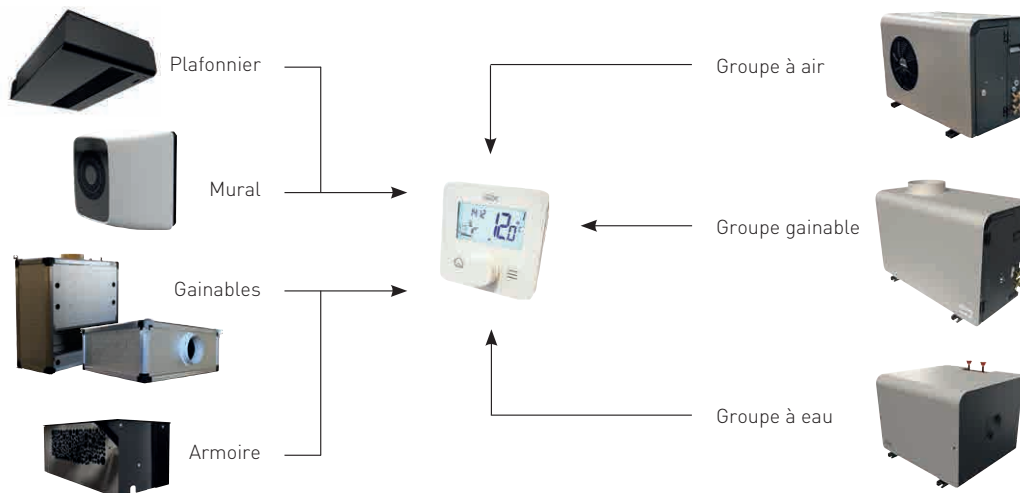

### + PRODUIT

- Cycles d'évaporation adaptés pour réduire l'assèchement naturel de la cave
- Programme d'humidification automatique entre les cycles de fonctionnement de la climatisation
- Utilisation du R513a (non inflammable), garantissant la sécurité, la durabilité de l'installation et spécialement conçu pour les applications à basses températures
- Dispositifs de sécurité mécaniques et électroniques intégrés pour prévenir tout risque de fuite ou de défaillance.

## Caves à vin

Caractéristiques techniques	Plafonnier				Mural	Gainable horizontal	Gainable vertical
	051107-330030	051107-330048	051107-330082	051107-330170	051107-440030	051107-550030	051107-660030
Puissance Frigo. 12°C / 32°C ext. (kW)	0,78	1,13	1,47	2,75	0,78	0,78	0,78
Puissance Chauffage (kW)	0,85	0,85	0,85	1,6	0,8	0,8	0,8
Tension (50Hz)	230 V / 1+T	230 V / 1+T	230 V / 1+T	230 V / 1+T	230 V / 1+T	230 V / 1+T	230 V / 1+T
Intensité froid (A max)	0,3	0,6	0,6	1	0,37	1,4	1,4
Intensité chaud (A max)	3,9	4,1	4,3	8	3,9	4,9	4,9
Ventilateur (Nb)	1 x 200	2 x 200	2 x 200	3 x 200	1	1	1
Débit d'air (m³/h)	280	590	650	870	452	310	310
Raccordement gaz aspiration (flare) (Ø)	3/8"	3/8"	3/8"	5/8"	3/8"	3/8"	3/8"
Raccordement liquide (flare) (Ø)	1/4"	1/4"	1/4"	3/8"	1/4"	1/4"	1/4"
Poids net (kg)	11,5	13	12,5	18	18	26	26
Couleur carrosserie	Anthracite	Anthracite	Anthracite	Anthracite	Noir/Blanc	Aluminium	Aluminium
Fluide Frigorigène	R513A	R513A	R513A	R513A	R513A	R513A	R513A

GARANTIE 2 ANS

Code	Désignation	Cond <sup>t</sup> livraison	Tenue en stock	Prix €	DEEE €
051107-340030	Cave à vin split plafonnier SPC30 HEVPL2 Vintage, condensation à air (0,78kW)	1	●	5 849,95	10,02
051107-340048	Cave à vin split plafonnier SPC48 HEVPL2 Vintage, condensation à air (1,13kW)	1	●	7 256,10	10,02
051107-340082	Cave à vin split plafonnier SPC82 HEVPL2 Vintage, condensation à air (1,47kW)	1	●	7 893,80	10,02
051107-340170	Cave à vin split plafonnier SPC170 HEVPL2 Vintage, condensation à air (2,75kW)	1	●	10 337,55	10,02
051107-440030	Cave à vin split mural SPC30 HEVX2 Vintage, condensation à air (0,78kW)	1	●	6 579,70	10,02
051107-550030	Cave split gainable horizontal SPC30 HEVG, condensation à air (0,78kW)	1	●	7 198,80	10,02
051107-660030	Cave split gainable vertical SPC30 HEVI Vintage, condensation à air (0,78kW)	1	●	7 232,80	10,02

## GAMME MONOBLOC

Climatiseurs de cave à vin compacts et facile à poser. Grâce à leur régulation sans fil intégrée, ils assurent une gestion optimale de la température, de l'hygrométrie et du chauffage.



Traversant

Gainable

Armoire

### BON À SAVOIR

Pour les caves les plus design, les plus prestigieuses ou les plus extravagantes, les évaporateurs peuvent complètement disparaître ou s'afficher avec des personnalisations originales, consultez-nous !

Caractéristiques techniques	Traversant		Gainable	
	051107-110030	051107-111048	051107-220030	051107-220048
Puissance Frigo. 12°C / 32°C ext. (kW)	0,78	1,1	0,78	1,1
Puissance Chauffage (kW)	0,8	0,8	0,8	0,8
Tension (50Hz)	230 V / 1+T	230 V / 1+T	230 V / 1+T	230 V / 1+T
Intensité froid (A max)	5,7	7,3	5,4	7
Intensité chaud (A max)	3,9	3,9	4,3	4,3
Débit d'air dans la cave (m³/h)	452	442	310	365
Niveau de pression sonore à 5m (dBA)	37	45	45	49
Débit d'air condenseur (m³/h)	-	-	350	510
Poids net (kg)	32	36,6	45	49
Couleur carrosserie	Blanc / Noir	Blanc / Noir	Noir	Noir
Fluide Frigorigène	R290	R290	R290	R290

### GARANTIE 2 ANS

Code	Désignation	Cond <sup>t</sup> livraison	Tenue en stock	Prix €	DEEE €
051107-110030	Cave à vin monobloc traversant MPCJ30 Vintage (0.78kW)	1	●	4 123,70	7,69
051107-111048	Cave à vin monobloc traversant MPCJ48 Vintage (1.10kW)	1	●	4 561,60	7,69
051107-220030	Cave à vin monobloc gainable MPCG30 Vintage (0.78kW)	1	●	4 136,90	10,02
051107-220048	Cave à vin monobloc gainable MPCG48 Vintage (1,10kW)	1	●	4 853,10	10,02

## TÉLÉCOMMANDE CONNECTÉE WINESUPERVISOR 3

WineSupervisor, c'est la télécommande connectée qui permet d'en faire toujours plus avec un climatiseur Friax.

Ce système de supervision intelligente veille à la fois sur les vins et sur le climatiseur : il informe le l'utilisateur et son installateur des besoins d'entretien ou de toute anomalie détectée dans la cave.

Une véritable garantie supplémentaire de longévité pour le climatiseur et de sécurité pour la conservation des vins.



Fonctionnalités :

- Contrôle à distance
- Suivi en temps réel
- Historique de conservation
- Alarmes configurables
- Entretien et maintenance

Besoin de plus d'information? Rapprochez-vous de votre commercial pour être accompagné dans la sélection du matériel idéal.

## Cuivre frigo, isolants et raccords

### BON À SAVOIR

#### Prix du cuivre

Le cours du cuivre est régi par le London Metal Exchange (indice de référence des métaux non ferreux). En raison de la fluctuation constante de cet indice, nous ne sommes pas en mesure de proposer un tarif annuel sur le cuivre isolé, néanmoins n'hésitez pas à nous contacter afin de connaître nos tarifs en vigueur ou connectez-vous sur **l'Espace Pro de notre site internet**.

### CUIVRE C'PRO



- Isolant fabriqué en France
- Cuivre de 0.8mm
- Cuivre extra pur à 99.95%
- Cuivre recuit et déshydraté
- Tube pincé
- Marquage couronne au mètre
- Certifié M1

**GARANTIE 1 AN**
**#NOUVEAU**

Code	Désignation	Cond <sup>t</sup> livraison	Tenue en stock	Prix €
050201-801438	Couronne de cuivre C'PRO 1/4 3/8 diam 0,8 20M	1	●	NC
050201-801412	Couronne de cuivre C'PRO 1/4 1/2 diam 0,8 20M	1	●	NC
050201-803858	Couronne de cuivre C'PRO 3/8 5/8 diam 0,8 20M	1	●	NC
050201-811438	Couronne de cuivre C'PRO 1/4 3/8 diam1 50M	1	●	NC
050201-811412	Couronne de cuivre C'PRO 1/4 1/2 diam1 50M	1	●	NC

### CUIVRE ISOLÉ CLASSÉ M1



Plage d'utilisation de -45 à 115°C - Classé M1 ou BI-S1 d0, homologué pour les installations dans les lieux publics. Le tube est recouvert d'un isolant ignifugé classé M1 en polyéthylène expansé (coefficient de résistance de l'isolant =0,036 W/(m.K) t.m. 0°C).

### COURONNES BI-TUBE 50M

Code	Désignation	Cond <sup>t</sup> livraison	Tenue en stock	Prix €
050201-111438	Cuivre isolé 1/4-3/8 x 0.8mm x 50m M1	1	●	NC

### COURONNES BI-TUBE 20/25M

Code	Désignation	Cond <sup>t</sup> livraison	Tenue en stock	Prix €
050201-101438	Cuivre isolé 1/4-3/8 x 0.8mm x 20m M1	1	●	NC
050201-101412	Cuivre isolé 1/4-1/2 x 0.8mm x 20m M1	1	●	NC
050201-103858	Cuivre isolé 3/8-5/8 - 0.8-1mm x 20m M1	1	●	NC
050201-211438	Cuivre isolé 1/4-3/8 x 1mm x 20m M1	1	●	NC
050201-211412	Cuivre isolé 1/4-1/2 x 1mm x 20m M1	1	●	NC
050201-211458	Cuivre isolé 1/4-5/8 x 1mm x 20m M1	1	●	NC

# Cuivre frigo, isolants et raccords

## COURONNES MONOTUBE 20/25M

Code	Désignation	Cond <sup>t</sup> livraison	Tenue en stock	Prix €
050201-100014	Cuivre isolé 1/4 x 0.8mm x 25m M1	1	●	NC
050201-100038	Cuivre isolé 3/8 x 0.8mm x 25m M1	1	●	NC
050201-100012	Cuivre isolé 1/2 x 0.8mm x 25m M1	1	●	NC
050201-100058	Cuivre isolé 5/8 x 1mm x 25m M1	1	●	NC
050201-100034	Cuivre isolé 3/4 x 1mm x 25m M1	1	●	NC
050201-000114	Cuivre isolé 1/4 x 1mm x 25m M1	1	●	NC
050201-000138	Cuivre isolé 3/8 x 1mm x 25m M1	1	●	NC
050201-000112	Cuivre isolé 1/2 x 1mm x 25m M1	1	●	NC
050201-000178	Cuivre isolé 7/8 x 1mm x 25m M1	1	●	NC

## BARRES NON ISOLÉES



Tube cuivre déshydraté, poli intérieurement, bouché à ses extrémités. Norme NF EN 12735-1. Classement 51.126-1 - Garantie décennale.

Code	Désignation	Cond <sup>t</sup> livraison	Tenue en stock	Prix €
050202-000038	Barre cuivre 3/8 x 1 mm x 4 ml	1	●	NC
050202-000012	Barre cuivre 1/2 x 1 mm x 4 ml	1	●	NC
050202-000058	Barre cuivre 5/8 x 1 mm x 4 ml	1	●	NC
050202-000034	Barre cuivre 3/4 x 1 mm x 4 ml	1	●	NC
050202-000078	Barre cuivre 7/8 x 1 mm x 4 ml	1	●	NC
050202-000100	Barre cuivre 1" x 1 mm x 4 ml	1	●	NC
050202-000118	Barre cuivre 1" 1/8 x 1 mm x 4 ml	1	●	NC

# Cuivre frigo, isolants et raccords

## ISOLANTS

### MANCHONS FENDUS

Manchons noirs classés M1 (norme française) homologués pour les installations dans les lieux publics.

Notre gamme d'isolants d'une épaisseur de 13 mm offre une résistance mécanique remarquable et une souplesse idéale. Sa structure à cellules fermées vous permet une mise en œuvre simple et rapide. Manchons fendus pour les tailles 12 à 28 mm.



#### CARACTÉRISTIQUES TECHNIQUES

- Conductibilité thermique :  $\lambda = 0,04 \text{ W/mK}$  à 40 °C (DIN52613)
- Réaction au feu : M1/NF
- Plage de température : -40 °C à +116 °C
- Résistance à la diffusion de la vapeur d'eau :  $m \geq 5\,000$  (DIN52615)
- Absorption d'eau : 0,29% vol (DIN53495)
- Isolation acoustique : jusqu'à 32dB(A) (DIN4109)

Code	Désignation	Cond <sup>t</sup> livraison	Tenue en stock	Prix €
050801-001306	Manchon 13x06 mm isolant non fendu 1/4 x long 2m	1	●	NC
050801-001310	Manchon 13x10 mm isolant non fendu 3/8 x long 2m	1	●	NC
050801-101320	Manchon 13x18 mm isolant fendu 3/4 x long 2m	1	●	NC
050801-101322	Manchon 13x22 mm isolant fendu 7/8 x long 2m	1	●	NC
050801-101325	Manchon 13x25 mm isolant fendu 1" x long 2m	1	●	NC
050801-101328	Manchon 13x28 mm isolant fendu 1"1/8 x long 2m	1	●	NC

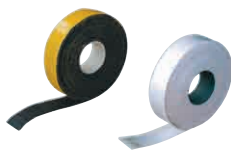

### SCOTCHS

Scotchs isolants de couleur blanche ou noire, conformes à la norme NF487.

Code	Désignation	Cond <sup>t</sup> livraison	Tenue en stock	Prix €
050803-000030	Scotch isolé blanc 50mm x 10m x 3mm pour liaisons frigo	1	●	NC
050803-000040	Scotch isolé noir 50mm x 10m x 3mm pour liaisons frigo	1	●	NC

## RACCORDS CUIVRE À BRASER

## RACCORDS CUIVRE

Raccords cuivre conformes à la norme ANSI – B 16.22.

## MANCHONS

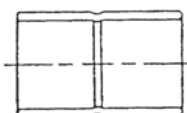

Code	Désignation	Cond <sup>t</sup> livraison	Tenue en stock	Prix €
050203-200014	Manchon à braser 1/4 FF	1	●	NC
050203-200038	Manchon à braser 3/8 FF	1	●	NC
050203-200012	Manchon à braser 1/2 FF	1	●	NC
050203-200058	Manchon à braser 5/8 FF	1	●	NC
050203-200034	Manchon à braser 3/4 FF	1	●	NC
050203-200078	Manchon à braser 7/8FF	1	●	NC
050203-200100	Manchon à braser 1"FF	1	●	NC
050203-200118	Manchon à braser 1" 1/8 FF	1	●	NC
050203-200138	Manchon à braser 1" 3/8 FF	1	●	NC
050203-200158	Manchon à braser 1" 5/8 FF	1	●	NC



## COUDES 45°

Code	Désignation	Cond <sup>t</sup> livraison	Tenue en stock	Prix €
050203-045012	Coude à braser 45° 1/2 FF	1	●	NC
050203-045058	Coude à braser 45° 5/8 FF	1	●	NC
050203-045034	Coude à braser 45° 3/4 FF	1	●	NC
050203-045078	Coude à braser 45° 7/8 FF	1	●	NC
050203-045100	Coude à braser 45° 1" FF	1	●	NC
050203-045118	Coude à braser 45° 1" 1/8 FF	1	●	NC
050203-045138	Coude à braser 45° 1" 3/8 FF	1	●	NC
050203-045158	Coude à braser 45° 1" 5/8 FF	1	●	NC

## COUDES 90°

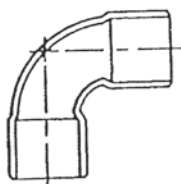

Code	Désignation	Cond <sup>t</sup> livraison	Tenue en stock	Prix €
050203-090012	Coude à braser 90° 1/2 FF	1	●	NC
050203-090058	Coude à braser 90° 5/8 FF	1	●	NC
050203-090034	Coude à braser 90° 3/4 FF	1	●	NC
050203-090078	Coude à braser 90° 7/8FF	1	●	NC
050203-090100	Coude à braser 90° 1"FF	1	●	NC
050203-090118	Coude à braser 90° 1" 1/8 FF	1	●	NC

# Cuivre frigo, isolants et raccords

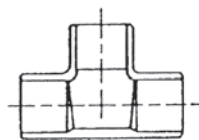

## TÉS

Code	Désignation	Cond <sup>t</sup> livraison	Tenue en stock	Prix €
050203-300038	Té égal à braser 3/8 FFF	1	●	NC
050203-300012	Té égal à braser 1/2 FFF	1	●	NC
050203-300058	Té égal à braser 5/8 FFF	1	●	NC

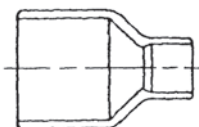

## RÉDUCTIONS MF

Code	Désignation	Cond <sup>t</sup> livraison	Tenue en stock	Prix €
050203-403814	Réduction cuivre 3/8-1/4 MF	1	●	NC
050203-405812	Réduction cuivre 5/8-1/2MF	1	●	NC

## RACCORD VALVE

Raccord à braser livré avec bouchon démonte schrader.



Code	Désignation	Cond <sup>t</sup> livraison	Tenue en stock	Prix €
050203-220014	Valve Schrader à braser 1/4	1	●	6,70



## VALVE DE REMPLACEMENT

Code	Désignation	Cond <sup>t</sup> livraison	Tenue en stock	Prix €
050905-000305	Valve de remplacement 1/4 pour schrader / lot de 6	1	●	14,90

# Cuivre frigo, isolants et raccords

## ACCESSOIRES BRASURE

### BAGUETTE BRASURE

Nos brasures sont conditionnées en étuis de 250g et sont enrobées de décapant LM N°2 (conformes aux normes DIN8513L et EN1045). Soucieux de vous apporter des solutions innovantes respectueuses de vos conditions de travail et de votre santé, nos brasures sont sans cadmium.



Code	Désignation	Cond <sup>t</sup> livraison	Tenue en stock	Prix €
050206-000231	Brasure argent 30% enrobée sans cadmium - 250g	1	●	NC
050206-000240	Brasure argent 40% enrobée sans cadmium - 250g	1	●	NC
050206-000202	Brasure Argent 2% nue Diam 2 - Boite 1 kg	1	●	NC
050206-000205	Brasure argent 5% nue Diam 2 - Boite 1 kg	1	●	NC
050206-000215	Brasure Argent 15% nue Diam 2 - Boite 1Kg	1	●	NC

### OUTILLAGE BRASURE

Ecran thermique TEC en tissu de silice double face, avec bordures cousues double fil en inox enrobé, coton et verre enrobé, téflon.

Souple et mince, permettant le passage aisé derrière les canalisations. Multi-utilisations recto-verso possibles.

• Dimensions : 210 x 280mm.



Code	Désignation	Cond <sup>t</sup> livraison	Tenue en stock	Prix €
050206-000011	Bouclier thermique TEC pour brasure double face en fibre de verre	1	●	52,00



### PÂTE ANTI-CHALEUR

Code	Désignation	Cond <sup>t</sup> livraison	Tenue en stock	Prix €
050206-000012	JAV-1051 HEAT SHIELD-COND Pâte anti chaleur brasure	1	●	92,00

## REFNET A BRASER



Code	Désignation	Cond <sup>t</sup> livraison	Tenue en stock	Prix €
050203-100038	REFNET® isolé Bl-s3-d0 (M1): e 1/2-3/8, s 1/2-3/8-1/4, d 3/8-1/4	1	●	NC
050203-100012	REFNET® isolé Bl-s3-d0 (M1): e 5/8-1/2-3/8, s 5/8-1/2-3/8-1/4, d 1/2-3/8-1/4	1	●	NC
050203-100058	REFNET® isolé Bl-s3-d0 (M1): e 3/4-5/8-1/2, s 3/4-5/8-1/2-3/8, d 5/8-1/2-3/8	1	●	NC
050203-100034	REFNET® isolé Bl-s3-d0 (M1): e 7/8-3/4-5/8, s 7/8-3/4-5/8-1/2, d 3/4-5/8-1/2	1	●	NC
050203-100078	REFNET® isolé Bl-s3-d0 (M1): e 1"-7/8-3/4, s 1"-7/8-3/4-5/8, d 7/8-3/4-5/8	1	●	NC
050203-100118	REFNET® isolé Bl-s3-d0 (M1): e 1"1/8-7/8-3/4, s 7/8-3/4-5/8, d 7/8-3/4-5/8	1	●	NC
050203-100100	REFNET® isolé Bl-s3-d0 (M1): e 1"1/8-1"-7/8, s 1"1/8-1"-7/8-3/4, d 1"-7/8-3/4	1	●	NC
050203-100138	REFNET® isolé Bls3d0 (M1): e1"3/8-1"1/8-7/8, s 1"1/8-7/8-3/4, d 1"1/8-7/8-3/4	1	●	NC
050203-100178	REFNET® isolé Bls3d0(M1): e1"3/8-1"1/8-1", s 1"3/8-1"1/8-1"-7/8, d 1"1/8-1"-7/8	1	●	NC
050203-100158	REFNET® isolé Bls3d0(M1): e1"5/8-1"3/8-1"1/8, s 1"3/8-1"1/8-7/8, d 1"3/8-1"1/8-7/8	1	●	NC

# Cuivre frigo, isolants et raccords

## REFNET A SERTIR



Code	Désignation	Cond <sup>t</sup> livraison	Tenue en stock	Prix €
050203-000038	REFNET® hp isolé Bl-s3-d0 (M1) à sertir 3/8 mâle pour sertissage	1	●	NC
050203-000012	REFNET® hp isolé Bl-s3-d0 (M1) à sertir 1/2 mâle pour sertissage	1	●	NC
050203-000058	REFNET® hp isolé Bl-s3-d0 (M1) à sertir 5/8 mâle pour sertissage	1	●	NC
050203-000034	REFNET® hp isolé Bl-s3-d0 (M1) à sertir 3/4 mâle pour sertissage	1	●	NC
050203-000078	REFNET® hp isolé Bl-s3-d0 (M1) à sertir 7/8 mâle pour sertissage	1	●	NC
050203-000118	REFNET® hp isolé Bl-s3-d0 (M1) à sertir 1" mâle pour sertissage	1	●	NC
050203-000100	REFNET® hp isolé Bl-s3-d0 (M1) à sertir 1"1/8 mâle pour sertissage	1	●	NC

## REFNET EN U A SERTIR

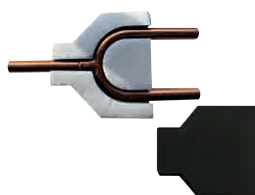

Code	Désignation	Cond <sup>t</sup> livraison	Tenue en stock	Prix €
050203-000138	REFNET® hp isolé Bl-s3-d0 (M1) à sertir 1"3/8 mâle pour sertissage	1	●	NC
050203-010038	REFNET® en U isolé Bl-s3-d0 (M1) à sertir 3/8 mâle pour sertissage	1	●	NC
050203-010012	REFNET® en U isolé Bl-s3-d0 (M1) à sertir 1/2 mâle pour sertissage	1	●	NC
050203-010058	REFNET® en U isolé Bl-s3-d0 (M1) à sertir 5/8 mâle pour sertissage	1	●	NC
050203-010034	REFNET® en U isolé Bl-s3-d0 (M1) à sertir 3/4 mâle pour sertissage	1	●	NC
050203-010078	REFNET® en U isolé Bl-s3-d0 (M1) à sertir 7/8 mâle pour sertissage	1	●	NC
050203-010118	REFNET® en U isolé Bl-s3-d0 (M1) à sertir 1"1/8 mâle pour sertissage	1	●	NC
050203-010138	REFNET® en U isolé Bl-s3-d0 (M1) à sertir 1"1/8 mâle pour sertissage	1	●	NC

## RACCORDS CAIMAN

Raccord pour la climatisation et la réfrigération.



### + PRODUIT

Raccords à emboîter : plus de dudgeon ni de brasure requis !

#NOUVEAU



Code	Désignation	Cond <sup>t</sup> livraison	Tenue en stock	Prix €
050208-054030	Raccord rapide Caiman SAE 1/4"	1	●	NC
050208-054032	Raccord rapide Caiman SAE 3/8"	1	●	NC
050208-054034	Raccord rapide Caiman SAE 1/2"	1	●	NC
050208-054036	Raccord rapide Caiman SAE 5/8"	1	●	NC
050208-054080	Outil extraction Caiman 1/4"	1	●	NC
050208-054082	Outil extraction Caiman 3/8"	1	●	NC
050208-054084	Outil extraction Caiman 1/2"	1	●	NC
050208-054086	Outil extraction Caiman 5/8"	1	●	NC
050208-054088	Outil marquage Caiman	1	●	NC

## RACCORDS A SERTIR MAXIPRO



## JAUGE DE PROFONDEUR

Code	Désignation	Cond <sup>t</sup> livraison	Tenue en stock	Prix €
050208-550000	Jauge de profondeur BMaxiPro (sachet de 1)	1	●	NC

## COUDES 90° MF



Code	Désignation	Cond <sup>t</sup> livraison	Tenue en stock	Prix €
050208-490038	Coude 90° MF 3/8 BMaxiPro (sachet de 3)	1	●	NC
050208-490012	Coude 90° MF 1/2 BMaxiPro (sachet de 3)	1	●	NC
050208-490058	Coude 90° MF 5/8 BMaxiPro (sachet de 3)	1	●	NC
050208-490034	Coude 90° MF 3/4 BMaxiPro (sachet de 3)	1	●	NC
050208-490078	Coude 90° MF 7/8 BMaxiPro (sachet de 3)	1	●	NC
050208-490100	Coude 90° MF 1" BMaxiPro (sachet de 2)	1	●	NC
050208-490118	Coude 90° MF 1"1/8 BMaxiPro (sachet de 2)	1	●	NC
050208-490138	Coude 90° MF 1"3/8 BMaxiPro (sachet de 1)	1	●	NC

## COUDES 90° FF

Code	Désignation	Cond <sup>t</sup> livraison	Tenue en stock	Prix €
050208-390014	Coude 90° FF 1/4 BMaxiPro (sachet de 5)	1	●	NC
050208-390038	Coude 90° FF 3/8 BMaxiPro (sachet de 5)	1	●	NC
050208-390012	Coude 90° FF 1/2 BMaxiPro (sachet de 3)	1	●	NC
050208-390058	Coude 90° FF 5/8 BMaxiPro (sachet de 3)	1	●	NC
050208-390034	Coude 90° FF 3/4 BMaxiPro (sachet de 3)	1	●	NC
050208-390078	Coude 90° FF 7/8 BMaxiPro (sachet de 3)	1	●	NC
050208-390100	Coude 90° FF 1" BMaxiPro (sachet de 2)	1	●	NC
050208-390118	Coude 90° FF 1"1/8 BMaxiPro (sachet de 2)	1	●	NC
050208-390138	Coude 90° FF 1"3/8 BMaxiPro (sachet de 1)	1	●	NC

## COURBES LONGUES



Code	Désignation	Cond <sup>t</sup> livraison	Tenue en stock	Prix €
050208-600001	Courbe longue 90° FF 1/2 BMaxiPro (sachet de 3)	1	●	NC
050208-600002	Courbe longue 90° FF 5/8 BMaxiPro (sachet de 3)	1	●	NC
050208-600003	Courbe longue 90° FF 3/4 BMaxiPro (sachet de 2)	1	●	NC
050208-600004	Courbe longue 90° FF 7/8 BMaxiPro (sachet de 2)	1	●	NC
050208-600005	Courbe longue 90° FF 1"1/8 BMaxiPro (sachet de 1)	1	●	NC
050208-600006	Courbe longue 90° FF 1"3/8 BMaxiPro (sachet de 1)	1	●	NC

# Cuivre frigo, isolants et raccords

## COUDES 45° FF



Code	Désignation	Cond <sup>t</sup> livraison	Tenue en stock	Prix €
050208-345014	Coude 45° FF 1/4 BMaxiPro (sachet de 3)	1	●	NC
050208-345038	Coude 45° FF 3/8 BMaxiPro (sachet de 3)	1	●	NC
050208-345012	Coude 45° FF 1/2 BMaxiPro (sachet de 3)	1	●	NC
050208-345058	Coude 45° FF 5/8 BMaxiPro (sachet de 3)	1	●	NC
050208-345034	Coude 45° FF 3/4 BMaxiPro (sachet de 3)	1	●	NC
050208-345078	Coude 45° FF 7/8 BMaxiPro (sachet de 3)	1	●	NC
050208-345100	Coude 45° FF 1" BMaxiPro (sachet de 2)	1	●	NC
050208-345118	Coude 45° FF 1"1/8 BMaxiPro (sachet de 2)	1	●	NC
050208-345138	Coude 45° FF 1"3/8 BMaxiPro (sachet de 2)	1	●	NC

## MANCHONS REDUITS FF



Code	Désignation	Cond <sup>t</sup> livraison	Tenue en stock	Prix €
050210-003814	Manchon réduit FF 3/8-1/4 BMaxiPro (sachet de 2)	1	●	NC
050210-001214	Manchon réduit FF 1/2-1/4 BMaxiPro (sachet de 2)	1	●	NC
050210-001238	Manchon réduit FF 1/2-3/8 BMaxiPro (sachet de 2)	1	●	NC
050210-005814	Manchon réduit FF 5/8-1/4 BMaxiPro (sachet de 2)	1	●	NC
050210-005838	Manchon réduit FF 5/8-3/8 BMaxiPro (sachet de 2)	1	●	NC
050210-005812	Manchon réduit FF 5/8-1/2 BMaxiPro (sachet de 2)	1	●	NC
050210-003438	Manchon réduit FF 3/4-3/8 BMaxiPro (sachet de 2)	1	●	NC
050210-003412	Manchon réduit FF 3/4-1/2 BMaxiPro (sachet de 2)	1	●	NC
050210-003458	Manchon réduit FF 3/4-5/8 BMaxiPro (sachet de 2)	1	●	NC
050210-007812	Manchon réduit FF 7/8-1/2 BMaxiPro (sachet de 2)	1	●	NC
050210-007858	Manchon réduit FF 7/8-5/8 BMaxiPro (sachet de 2)	1	●	NC
050210-007834	Manchon réduit FF 7/8-3/4 BMaxiPro (sachet de 2)	1	●	NC
050210-000134	Manchon réduit FF 1"-3/4 BMaxiPro (sachet de 1)	1	●	NC
050210-011858	Manchon réduit FF 1"1/8-5/8 BMaxiPro (sachet de 1)	1	●	NC
050210-011834	Manchon réduit FF 1"1/8-3/4 BMaxiPro (sachet de 1)	1	●	NC
050210-011878	Manchon réduit FF 1"1/8-7/8 BMaxiPro (sachet de 1)	1	●	NC
050210-011810	Manchon réduit FF 1"1/8-1" BMaxiPro (sachet de 1)	1	●	NC
050210-013878	Manchon réduit FF 1"3/8-7/8 BMaxiPro (sachet de 1)	1	●	NC
050210-138100	Manchon réduit FF 1"3/8-1" BMaxiPro (sachet de 1)	1	●	NC
050210-138118	Manchon réduit FF 1"3/8-1"1/8 BMaxiPro (sachet de 1)	1	●	NC

# Cuivre frigo, isolants et raccords

## MANCHONS LONGS REDUITS FF



Code	Désignation	Cond <sup>t</sup> livraison	Tenue en stock	Prix €
050208-233814	Manchon long réduit FF 3/8-1/4 BMaxiPro (sachet de 2)	1	●	NC
050208-235838	Manchon long réduit FF 5/8-3/8 BMaxiPro (sachet de 2)	1	●	NC
050208-235812	Manchon long réduit FF 5/8-1/2 BMaxiPro (sachet de 2)	1	●	NC
050208-231058	Manchon long réduit FF 1"-5/8 BMaxiPro (sachet de 1)	1	●	NC

## MANCHONS REDUITS



Code	Désignation	Cond <sup>t</sup> livraison	Tenue en stock	Prix €
050211-003814	Manchon réduit MF 3/8-1/4 BMaxiPro (sachet de 2)	1	●	NC
050211-001238	Manchon réduit MF 1/2-3/8 BMaxiPro (sachet de 2)	1	●	NC
050211-005838	Manchon réduit MF 5/8-3/8 BMaxiPro (sachet de 2)	1	●	NC
050211-005812	Manchon réduit MF 5/8-1/2 BMaxiPro (sachet de 2)	1	●	NC
050211-003412	Manchon réduit MF 3/4-1/2 BMaxiPro (sachet de 2)	1	●	NC
050211-003458	Manchon réduit MF 3/4-5/8 BMaxiPro (sachet de 2)	1	●	NC
050211-007812	Manchon réduit MF 7/8-1/2 BMaxiPro (sachet de 2)	1	●	NC
050211-007858	Manchon réduit MF 7/8-5/8 BMaxiPro (sachet de 2)	1	●	NC
050211-007834	Manchon réduit MF 7/8-3/4 BMaxiPro (sachet de 2)	1	●	NC
050211-101812	Manchon réduit MF 1"1/8-1/2 BMaxiPro (sachet de 1)	1	●	NC
050211-101858	Manchon réduit MF 1"1/8-5/8 BMaxiPro (sachet de 1)	1	●	NC
050211-101834	Manchon réduit MF 1"1/8-3/4 BMaxiPro (sachet de 1)	1	●	NC
050211-101878	Manchon réduit MF 1"1/8-7/8 BMaxiPro (sachet de 1)	1	●	NC
050211-103878	Manchon réduit MF 1"3/8-7/8 BMaxiPro (sachet de 1)	1	●	NC
050211-103810	Manchon réduit MF 1"3/8-1" BMaxiPro (sachet de 1)	1	●	NC
050211-138118	Manchon réduit MF 1"3/8-1"1/8 BMaxiPro (sachet de 1)	1	●	NC
050210-011810	Manchon réduit FF 1"1/8-1" BMaxiPro (sachet de 1)	1	●	NC
050210-013878	Manchon réduit FF 1"3/8-7/8 BMaxiPro (sachet de 1)	1	●	NC
050210-138100	Manchon réduit FF 1"3/8-1" BMaxiPro (sachet de 1)	1	●	NC
050210-138118	Manchon réduit FF 1"3/8-1"1/8 BMaxiPro (sachet de 1)	1	●	NC

# Cuivre frigo, isolants et raccords

## MANCHONS FF



Code	Désignation	Cond <sup>t</sup> livraison	Tenue en stock	Prix €
050208-200014	Manchon FF 1/4 BMaxiPro (sachet de 5)	1	●	NC
050208-200038	Manchon FF 3/8 BMaxiPro (sachet de 5)	1	●	NC
050208-200012	Manchon FF 1/2 BMaxiPro (sachet de 5)	1	●	NC
050208-200058	Manchon FF 5/8 BMaxiPro (sachet de 5)	1	●	NC
050208-200034	Manchon FF 3/4 BMaxiPro (sachet de 2)	1	●	NC
050208-200078	Manchon FF 7/8 BMaxiPro (sachet de 2)	1	●	NC
050208-200100	Manchon FF 1" BMaxiPro (sachet de 2)	1	●	NC
050208-200118	Manchon FF 1"1/8 BMaxiPro (sachet de 2)	1	●	NC
050208-200138	Manchon FF 1"3/8 BMaxiPro (sachet de 2)	1	●	NC

## MANCHONS LONGS FF



Code	Désignation	Cond <sup>t</sup> livraison	Tenue en stock	Prix €
050208-210014	Manchon long FF 1/4 BMaxiPro (sachet de 5)	1	●	NC
050208-210038	Manchon long FF 3/8 BMaxiPro (sachet de 5)	1	●	NC
050208-210012	Manchon long FF 1/2 BMaxiPro (sachet de 5)	1	●	NC
050208-210058	Manchon long FF 5/8 BMaxiPro (sachet de 3)	1	●	NC
050208-210034	Manchon long FF 3/4 BMaxiPro (sachet de 2)	1	●	NC
050208-210078	Manchon long FF 7/8 BMaxiPro (sachet de 2)	1	●	NC
050208-210100	Manchon long FF 1" BMaxiPro (sachet de 1)	1	●	NC
050208-210118	Manchon long FF 1"1/8 BMaxiPro (sachet de 1)	1	●	NC

## MANCHONS DE REPARATION FF



Code	Désignation	Cond <sup>t</sup> livraison	Tenue en stock	Prix €
050208-220014	Manchon de réparation FF 1/4 BMaxiPro (sachet de 5)	1	●	NC
050208-220038	Manchon de réparation FF 3/8 BMaxiPro (sachet de 5)	1	●	NC
050208-220012	Manchon de réparation FF 1/2 BMaxiPro (sachet de 5)	1	●	NC
050208-220058	Manchon de réparation FF 5/8 BMaxiPro (sachet de 3)	1	●	NC
050208-220034	Manchon de réparation FF 3/4 BMaxiPro (sachet de 2)	1	●	NC
050208-220078	Manchon de réparation FF 7/8 BMaxiPro (sachet de 2)	1	●	NC
050208-220100	Manchon de réparation FF 1" BMaxiPro (sachet de 1)	1	●	NC
050208-220118	Manchon de réparation FF 1"1/8 BMaxiPro (sachet de 1)	1	●	NC

# Cuivre frigo, isolants et raccords

## RACCORDS FLARE F



Code	Désignation	Cond <sup>t</sup> livraison	Tenue en stock	Prix €
050208-500014	Raccord Flare simple F 1/4 BMaxiPro (sachet de 4)	1	●	NC
050208-500038	Raccord Flare simple F 3/8 BMaxiPro (sachet de 4)	1	●	NC
050208-500012	Raccord Flare simple F 1/2 BMaxiPro (sachet de 2)	1	●	NC
050208-500058	Raccord Flare simple F 5/8 BMaxiPro (sachet de 2)	1	●	NC
050208-500034	Raccord Flare simple F 3/4 BMaxiPro (sachet de 2)	1	●	NC
050208-510014	Raccord Flare F 1/4 BMaxiPro (sachet de 4)	1	●	NC
050208-510038	Raccord Flare F 3/8 BMaxiPro (sachet de 4)	1	●	NC
050208-510012	Raccord Flare F 1/2 BMaxiPro (sachet de 2)	1	●	NC
050208-510058	Raccord Flare F 5/8 BMaxiPro (sachet de 2)	1	●	NC
050208-510034	Raccord Flare F 3/4 BMaxiPro (sachet de 2)	1	●	NC

## JOINTS POUR RACCORDS FLARE



Code	Désignation	Cond <sup>t</sup> livraison	Tenue en stock	Prix €
050208-530014	Joint raccord flare 1/4 BMaxiPro (sachet de 10)	1	●	NC
050208-530038	Joint raccord flare 3/8 BMaxiPro (sachet de 10)	1	●	NC
050208-530012	Joint raccord flare 1/2 BMaxiPro (sachet de 10)	1	●	NC
050208-530058	Joint raccord flare 5/8 BMaxiPro (sachet de 10)	1	●	NC
050208-530034	Joint raccord flare 3/4 BMaxiPro (sachet de 10)	1	●	NC

## MANCHONS FLARE F



Code	Désignation	Cond <sup>t</sup> livraison	Tenue en stock	Prix €
050208-520014	Raccord Flare F 1/4 BMaxiPro (sachet de 4)	1	●	NC
050208-520038	Raccord Flare F 3/8 BMaxiPro (sachet de 4)	1	●	NC
050208-520012	Raccord Flare F 1/2 BMaxiPro (sachet de 2)	1	●	NC
050208-520058	Raccord Flare F 5/8 BMaxiPro (sachet de 2)	1	●	NC
050208-520034	Raccord Flare F 3/4 BMaxiPro (sachet de 2)	1	●	NC

## Cuivre frigo, isolants et raccords

### BOUCHON F



Code	Désignation	Cond <sup>t</sup> livraison	Tenue en stock	Prix €
050208-100014	Bouchon F 1/4 BMaxiPro (sachet de 3)	1	●	NC
050208-100038	Bouchon F 3/8 BMaxiPro (sachet de 3)	1	●	NC
050208-100012	Bouchon F 1/2 BMaxiPro (sachet de 3)	1	●	NC
050208-100058	Bouchon F 5/8 BMaxiPro (sachet de 2)	1	●	NC
050208-100034	Bouchon F 3/4 BMaxiPro (sachet de 2)	1	●	NC
050208-100078	Bouchon F 7/8 BMaxiPro (sachet de 2)	1	●	NC
050208-100100	Bouchon F 1" BMaxiPro (sachet de 1)	1	●	NC
050208-100118	Bouchon F 1"1/8 BMaxiPro (sachet de 1)	1	●	NC
050208-100138	Bouchon F 1"3/8 BMaxiPro (sachet de 1)	1	●	NC

### SIPHON MM

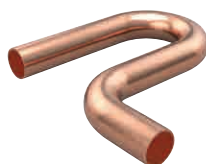

Code	Désignation	Cond <sup>t</sup> livraison	Tenue en stock	Prix €
050208-540058	Siphon 5/8 MM BMaxiPro (sachet de 1)	1	●	NC
050208-540034	Siphon 3/4 MM BMaxiPro (sachet de 1)	1	●	NC
050208-540078	Siphon 7/8 MM BMaxiPro (sachet de 1)	1	●	NC
050208-540118	Siphon 1"1/8 MM BMaxiPro (sachet de 1)	1	●	NC

### TÉS ÉGAUX FFF



Code	Désignation	Cond <sup>t</sup> livraison	Tenue en stock	Prix €
050208-400014	Té égal FFF 1/4 BMaxiPro (sachet de 3)	1	●	NC
050208-400038	Té égal FFF 3/8 BMaxiPro (sachet de 3)	1	●	NC
050208-400012	Té égal FFF 1/2 BMaxiPro (sachet de 3)	1	●	NC
050208-400058	Té égal FFF 5/8 BMaxiPro (sachet de 2)	1	●	NC
050208-400034	Té égal FFF 3/4 BMaxiPro (sachet de 2)	1	●	NC
050208-400078	Té égal FFF 7/8 BMaxiPro (sachet de 2)	1	●	NC
050208-400100	Té égal FFF 1" BMaxiPro (sachet de 1)	1	●	NC
050208-400118	Té égal FFF 1"1/8 BMaxiPro (sachet de 1)	1	●	NC
050208-400138	Té égal FFF 1"3/8 BMaxiPro (sachet de 1)	1	●	NC

### LUBRIFIANT



Code	Désignation	Cond <sup>t</sup> livraison	Tenue en stock	Prix €
050208-550001	Lubrifiant 100ml BMaxiPro (sachet de 1)	1	●	NC

# Cuivre frigo, isolants et raccords

## SERTISSAGE



### SERTISSEUSE CHAUFFAGE



#### CARACTÉRISTIQUES TECHNIQUES

Le coffret sertisseuse comprend :

- 1 sertisseuse ROMAX Compact III
- 3 mâchoires TH 16-20-26
- 1 batterie 2Ah
- 1 chargeur



Code	Désignation	Cond' livraison	Tenue en stock	Prix €
050914-100044	Sertisseuse ROMAX Compact III+mach TH 16-20-26+bat 2Ah+chargeur	1	●	2 959,00
050914-100046	Sertisseuse ROMAX Compact III SEULE + batterie 2Ah	1	●	2 204,00



### MÂCHOIRES

Code	Désignation	Cond' livraison	Tenue en stock	Prix €
050914-100041	Mâchoires TH 32 sertisseuse ROMAX Compact	1	●	339,00
050914-100050	Mâchoires frigo 1/4-3/8-1/2-5/8-3/4-7/8-1''-1''1/8 + tampons + coupe-tube	1	●	2 809,00
050914-100055	Mâchoire frigo 1/4 sertisseuse ROMAX compact III	1	●	384,00
050914-100057	Mâchoire frigo 3/8 sertisseuse ROMAX compact III	1	●	384,00
050914-100059	Mâchoire frigo 1/2 sertisseuse ROMAX compact III	1	●	384,00



# Cuivre frigo, isolants et raccords

## RACCORDS LAITON

Sur les raccords de type flare l'étanchéité se fait par le serrage d'un écrou laiton qui emprisonne l'évasement cuivre du tube frigorifique sur une portée évasée à 45°. Une pâte d'étanchéité n'est pas nécessaire, voire même déconseillée (pollution du circuit frigorifique).



### ÉCROUS FLARES

Code	Désignation	Cond <sup>t</sup> livraison	Tenue en stock	Prix €
050204-101238	Ecrou laiton 1/2F - 3/8M	1	●	NC
050204-300014	Ecrou laiton 1/4	1	●	NC
050204-300038	Ecrou laiton 3/8	1	●	NC
050204-300012	Ecrou laiton 1/2	1	●	NC
050204-300058	Ecrou laiton 5/8	1	●	NC

### ÉCROUS ÉTANCHES

La solution contre la déformation du dudgeon et les fuites de réfrigérant. En effet, cet écrou intègre une bague spéciale et deux joints toriques pour éviter toute déformation du dudgeon même en cas de serrage excessif.



Code	Désignation	Cond <sup>t</sup> livraison	Tenue en stock	Prix €
050204-600014	Ecrou étanche 1/4	1	●	NC
050204-600038	Ecrou étanche 3/8	1	●	NC

### RÉDUCTIONS FLARES



Code	Désignation	Cond <sup>t</sup> livraison	Tenue en stock	Prix €
050204-401238	Réduction laiton 1/2F - 3/8M	1	●	NC
050204-401258	Réduction laiton 1/2F - 5/8M	1	●	NC
050204-401438	Réduction laiton 1/4 F - 3/8 M	1	●	NC
050204-403812	Réduction laiton 3/8 F - 1/2 M	1	●	NC
050204-403814	Réduction laiton 3/8 F - 1/4 M	1	●	NC
050204-405812	Réduction laiton 5/8F - 1/2M	1	●	NC

### UNIONS FLARES



Code	Désignation	Cond <sup>t</sup> livraison	Tenue en stock	Prix €
050204-500014	Union 1/4 MM	1	●	NC
050204-500038	Union 3/8 MM	1	●	NC
050204-500012	Union 1/2 MM	1	●	NC
050204-500058	Union 5/8 MM	1	●	NC

### JOINTS CONIQUES



Code	Désignation	Cond <sup>t</sup> livraison	Tenue en stock	Prix €
050204-100038	Joint conique laiton 3/8	1	●	NC
050204-100012	Joint conique laiton 1/2	1	●	NC
050204-100058	Joint conique laiton 5/8	1	●	NC

## POMPES DE RELEVAGE BI-BLOCS

Faciles à installer grâce à leur bloc de détection déporté de 1.5 m, le moteur peut être placé dans un plafond, une pièce adjacente ou tout autre emplacement à l'abri du gel. Ces produits sont particulièrement indiqués pour les unités intérieures murales.



### POMPE ECOLINE

Mini pompe à piston en ligne, ultra compacte et facile à installer pour le relevage de condensats de climatiseurs jusqu'à 10kW.

#### CARACTÉRISTIQUES TECHNIQUES

- Dimensions : 125 x 30 x 30 mm et 90 x 32 x 42 mm
- Hauteur maximum d'aspiration : 1,58 m
- Débit maximum : 13,2 L/h
- Crochet de fixation
- Etanchéité IP64
- Connecteurs rapides

**GARANTIE 1 AN**

Code	Désignation	Cond <sup>t</sup> livraison	Tenue en stock	Prix €
050101-000007	Pompe de relevage bi-bloc ECO LINE - 13.2L/H simple	1	●	130,71

### POMPE MINI FLOWATCH

De faible encombrement, entièrement déconnectable, la pompe se loge facilement dans tous les climatiseurs d'une puissance inférieure à 10 kW. D'un faible niveau sonore (<21 dBA à 1 m), elle traite jusqu'à 15 l/h maximum, à une hauteur de refoulement et d'aspiration de 2m (mCE).

Dotée de connecteurs spéciaux permettant une isolation aux projections d'eau et aux poussières, cette pompe permet également une maintenance facile.

#### CARACTÉRISTIQUES TECHNIQUES

- Equipée d'une alarme
- Connecteurs rapides
- Stop siphoning
- Niveau sonore : 20.2dB(A)
- Débit maximum : 15L/h à 2mCE
- Etanchéité IP64

**GARANTIE 2 ANS**

Code	Désignation	Cond <sup>t</sup> livraison	Tenue en stock	Prix €
050101-000008	Pompe de relevage bi-bloc MINI FLOWATCH 2 - 15L/H maxi 21dB	1	●	156,55



### POMPE DT 20 SILENCE +

L'alliance parfaite entre silence, performances, fiabilité et simplicité. Pour le relevage de condensats de climatiseurs jusqu'à 20kW.

C'est la nouvelle référence des pompes de relevage avec seulement 16dB.

#### CARACTÉRISTIQUES TECHNIQUES

- Débit 20L/h
- Silence absolu 16dB
- Etanchéité IP24
- Faible consommation électrique 3W

**GARANTIE 2 ANS**



Code	Désignation	Cond <sup>t</sup> livraison	Tenue en stock	Prix €
050101-000412	pompe de relevage bi bloc Flowwatch DT 20 Silence +	1	●	202,98



### POMPES MINI AQUA ET MINI AQUA SILENCE +

Entièrement moulée dans de la résine, elle relève silencieusement (19dB(A)) les condensats jusqu'à une hauteur de 10 m (mCE) avec un débit maximum de 12 L/h. D'une section de 28x28 mm, elle s'installe facilement entre des liaisons frigorifiques ou derrière un climatiseur. Equipée d'un dispositif «anti-siphonnage».

#### CARACTÉRISTIQUES TECHNIQUES

- Alimentation : 230V
- Niveau sonore : 19dB(A)
- Débit maximum : 12L/h à 2mC
- Anti-siphon inclus
- Equipée d'une alarme
- Ultra-compacte : 183x28x28mm

**GARANTIE 2 ANS**

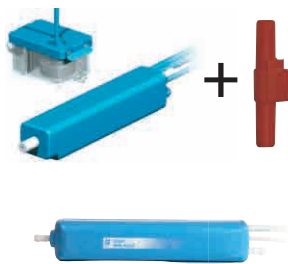

Code	Désignation	Cond <sup>t</sup> livraison	Tenue en stock	Prix €
050101-000200	Pompe de relevage bi-bloc MIINI AQUA 12 L/H déconnectable	1	●	222,75

Code	Désignation	Cond <sup>t</sup> livraison	Tenue en stock	Prix €
050101-000202	Pompe de relevage bi-bloc MINI AQUA SILENCE + 12 L/H déconnectable	1	●	228,80



### POMPE SI20

La Si-20 peut être installée à l'intérieur de tout type de climatiseur ou de goutlotte grâce à la finesse record de son boîtier. Cette minipompe affiche un rapport taille/performances/bruit à la pointe du marché et une fiabilité à toute épreuve.

Sa technologie brevetée de pompe à piston prend en charge les condensats produits par les climatiseurs jusqu'à 20 kW tout en restant très économe en énergie.

#### CARACTÉRISTIQUES TECHNIQUES

- Fiabilité démontrée
- Installation toujours fiable
- Pompe à piston :
  - allie performances/taille/bruit
  - peut être installée à l'intérieur de tout type de climatiseur ou goutlotte
- Dimensions : 180 x 127 x 37mm
- Débit max : 20l/h - Niveau sonore 19 dBA



Code	Désignation	Cond <sup>t</sup> livraison	Tenue en stock	Prix €
050101-000520	Pompe de relevage bi-bloc Si-20 Sauerermann 20 L/H	1	●	250,95

### POMPE SI30

Fiabilité démontrée, installation toujours fiable. Installation sur les murs, les tubes ou en suspension au plafond grâce à la platine de fixation fournie. Grâce au connecteur anti-siphon pré-installé, aucun risque d'effet siphon.

#### CARACTÉRISTIQUES TECHNIQUES

- Dimensions compactes : 60 x 66 x 4,35 mm
- Débit max : 4l/h à 10 m
- Niveau sonore 20 dBA



**GARANTIE 2 ANS**

Code	Désignation	Cond <sup>t</sup> livraison	Tenue en stock	Prix €
050101-000500	Pompe de relevage bi-bloc Si-30 Sauerermann 20 L/H	1	●	227,63

## POMPES GOULOTTES

La particularité de ces pompes réside dans leur conception. Cette solution est à privilégier lorsque l'on fait remonter les liaisons frigorifiques à gauche ou à droite du climatiseur pour un passage en faux-plafond.

## POMPE DT 20 SILENCE +

L'alliance parfaite entre silence, performances, fiabilité et simplicité.

Pour le relevage de condensats de climatiseurs jusqu'à 20kW

C'est la nouvelle référence des pompes de relevage avec seulement 16dB



## CARACTÉRISTIQUES TECHNIQUES

- Débit 20L/h
- Silence absolu 16dB
- Etanchéité IP24
- Faible consommation électrique 3W

Code	Désignation	Cond <sup>t</sup> livraison	Tenue en stock	Prix €
050103-000041	Pompe de relevage goulotte FLOWATCH DT 20 Silence + 20L/h	1	●	243,78

## POMPE MINI VERTE SILENCE +

La nouvelle et améliorée 5ème génération Mini Verte Silence+ - seulement 16 dB - La plus polyvalente des pompes en goulotte. L'installation est simple et flexible.

La technologie éprouvée offre un débit impressionnant et une consommation d'énergie réduite.

Des performances maximales, une puissance à la demande, un fonctionnement silencieux, une fiabilité optimale et une efficacité énergétique accrue.



## CARACTÉRISTIQUES TECHNIQUES

- Câble plug & play rétrocompatible
- S'adapte à tous les systèmes de goulottes courants
- Installation rapide - plus besoin d'amortisseur, anti-siphon
- Débit de 40 L/h et consommation d'énergie jusqu'à 10 fois plus faible

Code	Désignation	Cond <sup>t</sup> livraison	Tenue en stock	Prix €
050103-000147	Pompe de relevage goulotte MINI VERTE SILENCE+ NEW goulotte ArtiPlastic Blanche	1	●	246,69



## POMPE DELTAPACK

Design épuré, installation facile et rapide grâce à l'ouverture du coude. Silence maximum grâce à une mousse isolante à l'intérieur du coude et sur le tube d'évacuation pré-installé.

## CARACTÉRISTIQUES TECHNIQUES

- Goulotte 80x60 blanche
- Débit max : 4l/h à 10m
- Niveau sonore 22 dBA

Code	Désignation	Cond <sup>t</sup> livraison	Tenue en stock	Prix €
050103-000500	Pompe de relevage goulotte blanche DELTA PACK 20 L/H	1	●	235,87



## POMPES MONOBLOC

La pompe de relevage monobloc est favorisée dans les espaces plus grands, pour des lieux nécessitant une hauteur d'aspiration plus importante comme les chantiers petit tertiaire.



### POMPE SI10

La SI10 Univers'L peut remplacer la plupart des pompes montées dans un coude.



#### CARACTÉRISTIQUES TECHNIQUES

- Débit max : 4l/h à 10m
- Niveau sonore 22 dBA

Code	Désignation	Cond <sup>t</sup> livraison	Tenue en stock	Prix €
050101-000510	Pompe de relevage monobloc Si-10 20 L/H	1	●	223,38



### POMPE FLOWATCH TANK 1,2L

Pompe de relevage monobloc de grand débit qui permet d'évacuer les eaux de condensats. Sa faible hauteur est adaptée aux vitrines réfrigérées, aux évaporateurs et armoires frigorifiques.

#### CARACTÉRISTIQUES TECHNIQUES

- 800L/h débit max 5/6m de refoulement, étanchéité IP24 et câble électrique déconnectable

**GARANTIE 2 ANS**



Code	Désignation	Cond <sup>t</sup> livraison	Tenue en stock	Prix €
050102-000411	Pompe de relevage monobloc FLOWATCH TANK + 1.2L	1	●	180,25

### POMPE MAX HI-FLOW

La nouvelle Max Hi-Flow est la plus performante des pompes Hi-Flow et elle devient donc la meilleure de sa catégorie. Avec un très faible niveau sonore ainsi qu'une bonne protection contre les projections d'eau (IP 24), la Max Hi-Flow est la pompe à bac la plus fiable et la plus silencieuse du marché.



#### CARACTÉRISTIQUES TECHNIQUES

- Protection contre les projections d'eau (IP 24)
- Bac facile d'accès
- Niveau à bulle intégré
- Déconnectable
- Jusqu'à 733 kW (2.5 m Btu/h)
- Installation dans un faux-plafond

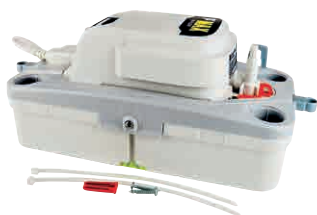

Code	Désignation	Cond <sup>t</sup> livraison	Tenue en stock	Prix €
050102-000603	Pompe de relevage monobloc MAX Hi-flow 1.7L	1	●	211,09



### POMPE SI-82 PACK 2

La pompe Si-82 est conçue pour faciliter son installation dans tout type de conditions. Résistante, la Si-82 tolère parfaitement les condensats chargés, haute température et acides (pH>2.5) produits par les chaudières à condensation gaz. La cartouche pH Safe 1 neutralise jusqu'à 800 litres de condensats.

Pouvant évacuer jusqu'à 500 l/h, elle convient aux appareils d'air conditionné et de réfrigération.



#### CARACTÉRISTIQUES TECHNIQUES

- Jusqu'à 500L/h
- Réservoir facilement démontable et pompe réversible
- Connexion hydraulique facile
- Flotteur résistant à l'acide et aux huiles

Code	Désignation	Cond <sup>t</sup> livraison	Tenue en stock	Prix €
050101-000582	Pompe de relevage monobloc Si-82	1	●	251,49

### POMPE SI-83 PACK 1

La Si-83 est fabriquée à partir de matériaux et de composants robustes pour une durabilité et une fiabilité exceptionnelles. D'une grande polyvalence, la Si-83 est idéale pour les installations résidentielles de climatisation (jusqu'à 20 kW) ou de chauffage (jusqu'à 40 kW).



#### CARACTÉRISTIQUES TECHNIQUES

- Flotteur de détection conçu pour résister à l'encrassement
- Inutile de retirer la pompe de l'installation pour la nettoyer
- Clapet anti-retour amovible
- Fonction Maintenance intégrée dans l'application (disponible pour les appareils iOS et Android)

Code	Désignation	Cond <sup>t</sup> livraison	Tenue en stock	Prix €
050101-000583	Pompe de relevage monobloc Si-83 Pack 1 - 230V CE	1	●	213,35



## POMPE SI-51 + SI-52

## + PRODUIT

## Pompes péristaltiques nouvelle génération :

- Durée de vie augmentée de 15 % et débit supérieur grâce à un tube plus épais et un meilleur système de compression
- Électronique plus performante (alimentation, fusible et micro-contrôleur améliorés)
- Connecteurs hydrauliques renforcés à l'aspiration et refoulement
- Ouverture sans outil de la fenêtre d'accès à la tête de la pompe
- Pompes plus silencieuses (environ -7 dB)

## CARACTÉRISTIQUES TECHNIQUES

- Protection IP55 permettant une installation en espace non ventilé
- Face avant à ouverture facile sans outil pour le remplacement du tube
- Fusible verre remplaçable en un geste
- (cartouche standard 5 x 20)
- Refoulement des condensats jusqu'à 12 m de hauteur
- Fonctionnement silencieux, sans vibrations

#NOUVEAU

Code	Désignation	Cond <sup>t</sup> livraison	Tenue en stock	Prix €
050101-000051	Pompe péristaltique Si-51 pompe de relevage monobloc	1	●	447,78

#NOUVEAU

Code	Désignation	Cond <sup>t</sup> livraison	Tenue en stock	Prix €
050101-000052	Pompe péristaltique Si-52 pompe de relevage monobloc	1	●	369,77



## POMPE FLOWATCH VISION

La seule pompe monobloc murale multi-positions pour les pompes à chaleur air/air jusqu'à 10 kW.

## + PRODUIT

**Maintenance facilité :** l'accès aux éléments de la pompe se fait simplement en otant le capot. Le filtre du réservoir est démontable empêchant ainsi les poussières et particules de la détériorer.

## CARACTÉRISTIQUES TECHNIQUES

- Hauteur d'aspiration : 10m
- Dimensions : 230x61,5x55mm
- Débit maxi : 15L/h
- Niveau sonore : 19,7dB(A)

GARANTIE 2 ANS

Code	Désignation	Cond <sup>t</sup> livraison	Tenue en stock	Prix €
050101-000251	Pompe de relevage monobloc multi-positions FLOWATCH VISION 15L/h	1	●	177,16





## POMPE MINI TANK

La pompe mini Tank est particulièrement bien adaptée pour être positionnée sous les groupes extérieurs de part sa faible hauteur et son classement IP67.

### CARACTÉRISTIQUES TECHNIQUES

- Hauteur d'aspiration maxi : 15m
- Débit maximum : 35L/h
- Dimensions : 210x89x69mm
- Niveau sonore : 35dB(A)

**GARANTIE 2 ANS**

Code	Désignation	Cond <sup>t</sup> livraison	Tenue en stock	Prix €
050102-000405	Pompe de relevage monobloc MINI TANK 35 L/H	1	●	235,20

## EVACUATION DES CONDENSATS

### VAPOBOX

C'est un système innovant pour l'élimination de l'eau de condensats produite par les unités intérieures pendant l'été. L'eau s'évapore grâce à la chaleur produite par la ventilation de l'unité extérieure. La Vapobox doit être placée devant l'hélice de celle-ci, correspondant au débit d'air le plus important. Généralement, elle se positionne sur le premier tiers bas du groupe extérieur.

La Vapobox permet de traiter des puissances frigorifiques de 1 à 5,5kW.



Désignation Abrégée	Puissance frigorifique max.	Largeur	Hauteur	Profondeur	Poids
VAPOBOX2	≤ 5,5kW	300mm	480mm	50mm	480g

Code	Désignation	Cond <sup>t</sup> livraison	Tenue en stock	Prix €
050101-000450	Dissipateur écologique de condensats Vapobox <5,5Kw froid	1	●	115,88

## ACCESSOIRES DE POMPES DE RELEVAGE

## TUYAUX CRISTAL ARMÉS

Souples avec une armature tressée, nos tuyaux s'adaptent sur toutes nos pompes de relevage nues ou vendues en kit avec angle et goulotte. Fini les risques de pincements, même si le tube est cintré à plus de 180°.



Code	Désignation	Cond <sup>t</sup> livraison	Tenue en stock	Prix €
050104-100069	Tuyau cristal armé 6/9 30M	1	●	32,85
050104-100912	Tuyau cristal armé 9/12 couronne 30m	1	●	45,27

## CLAPET ANTI-RETOUR

Les clapets anti-retour sont nécessaires pour éviter que les pompes de relevage bi-bloc ou monobloc ne se désamorcent. Ils permettent aussi de palier les démarrages intempestifs de celles-ci.



Code	Désignation	Cond <sup>t</sup> livraison	Tenue en stock	Prix €
050101-000120	Clapet anti-retour 1/4" pour tube 6/9 x 5 pieces	1	●	47,83

## UNION

Il permet de raccorder deux tuyaux cristal entre eux.



Code	Désignation	Cond <sup>t</sup> livraison	Tenue en stock	Prix €
050105-100006	Union cannelé 1/4" MM pour tuyau 6mm / lot de 5	1	●	10,23

## TÉ DE DERIVATION



Code	Désignation	Cond <sup>t</sup> livraison	Tenue en stock	Prix €
050105-000017	TE cannelé dérivation 1/4"MM pour tuyau 6mm / lot de 5	1	●	15,69

## ACCESSOIRES D'EVACUATION DE CONDENSATS

## TUYAU RENFORCÉ

Les tuyaux d'évacuation de condensats renforcés présentent une trame spiralée en PVC rigide. Résistants à l'écrasement dans les passages de murs, ils autorisent un cintre à 360° sans se pincer.



Code	Désignation	Cond <sup>t</sup> livraison	Tenue en stock	Prix €
050105-001630	Tuyau 16mm pour évacuation condensats renforcé rouleau 30m	1	●	41,55

## UNION ET TÉS

L'union et le « Té » permettent de rallonger ou d'assembler plusieurs tuyaux de condensats suivant la configuration de l'installation.

## UNION



Code	Désignation	Cond <sup>t</sup> livraison	Tenue en stock	Prix €
050105-100016	Union cannelé MM pour tuyau 16mm	1	●	4,04

## TÉS



Code	Désignation	Cond <sup>t</sup> livraison	Tenue en stock	Prix €
050105-000016	Té cannelé dérivation 16mm pour tuyau de condensats - 10 par sachet	1	●	6,02

## Y

Permet de raccorder aussi bien des tuyaux de condensats en 16 mm et 18 mm. Utilisable uniquement en position verticale, il rassemble deux tuyaux en un.



Code	Désignation	Cond <sup>t</sup> livraison	Tenue en stock	Prix €
050105-000010	Y de dérivation pour condensats 18mm et 16mm / 20 par boîte	1	●	4,78

## SIPHON VERTICAL

Evite les remontés d'odeurs. Il s'intègre facilement dans la goulotte et il peut être raccordé directement en Ø16,18 ou 20mm.



Code	Désignation	Cond <sup>t</sup> livraison	Tenue en stock	Prix €
050105-000020	Siphon vertical pour tuyau de condensats	1	●	6,29

## TUBES ET ACCESSOIRES PVC BLANCS

**+ PRODUIT**

Cintrable à 180°C et résistant au feu.

## TUBE PVC BLANC

Esthétique et discret, ce tube est particulièrement apprécié lorsqu'il est nécessaire de réaliser une ou plusieurs visites des écoulements de condensats. En effet, non collé il est facilement démontable grâce aux joints toriques de ses accessoires qui assurent l'étanchéité.

## CARACTÉRISTIQUES TECHNIQUES

- Epaisseur du tube : 2 mm
- Diamètre extérieur : 20 mm
- Diamètre intérieur : 16 mm
- Raccordement : Mâle / Mâle



Code	Désignation	Cond <sup>t</sup> livraison	Tenue en stock	Prix €
050106-210020	Tube condensats rigide blanc 20mm x 2ml / lot de 35	1	●	3,47

## COUDE 45



Code	Désignation	Cond <sup>t</sup> livraison	Tenue en stock	Prix €
050106-200120	Coude 45° FF 20mm PVC blanc pour tube condensats diam 16 / par 20	1	●	5,58

## COUDE 90



Code	Désignation	Cond <sup>t</sup> livraison	Tenue en stock	Prix €
050106-200220	Coude 90° FF 20mm PVC blanc pour tube condensats diam 16	1	●	5,63

## MANCHON



Code	Désignation	Cond <sup>t</sup> livraison	Tenue en stock	Prix €
050106-200320	Manchon FF 20mm PVC blanc pour tube condensats diam 16 / par 20	1	●	5,10

## TÉ



Code	Désignation	Cond <sup>t</sup> livraison	Tenue en stock	Prix €
050106-200420	Té FFF 20mm PVC blanc pour tube condensats diam 16 / par 20	1	●	6,08

## CLIPS



Code	Désignation	Cond <sup>t</sup> livraison	Tenue en stock	Prix €
050106-200521	Clips fix mur tube conden PVC blc 20mm/sachet de 30	1	●	30,44

## REDUCTIONS



Code	Désignation	Cond <sup>t</sup> livraison	Tenue en stock	Prix €
050105-000118	Réduction F18mm M14-16-18-20mm rouge / 20 par boîte	1	●	4,88
050105-000120	Réduction F20mm M14-16-18-20mm bleu / 20 par boîte	1	●	5,05
050105-000125	Réduction F25mm M14-16-18-20mm vert / 20 par boîte	1	●	5,37
050105-000132	Réduction F32mm M14-16-18-20mm ivoire / 20 par boîte	1	●	5,47

## SORTIE DE GROUPE



Code	Désignation	Cond <sup>t</sup> livraison	Tenue en stock	Prix €
050105-000030	Sortie de groupe universelle	1	●	27,10

## ACCESSOIRES PVC GRIS

## TUBE PVC GRIS

Le tuyau et les raccords PVC que nous vous proposons sont garantis par nos fabricants, conformes aux recommandations et spécifications de la nouvelle norme Européenne EN1329. Les raccords d'évacuation bénéficient des normes «NF -E» et «NF Me».

Classement au feu : fabriqués exclusivement à partir de granulés de PVC rigide certifiés conformes à la norme NFP92-501, Résilia 28-405M1.



## TUBE

Code	Désignation	Cond <sup>t</sup> livraison	Tenue en stock	Prix €
050106-200032	Tube PVC 32x3mm x 2m long prémanchonné gris clair NFE + NF Me	1	●	9,36



## MANCHON

Code	Désignation	Cond <sup>t</sup> livraison	Tenue en stock	Prix €
050106-000232	Manchon PVC 32 FF	1	●	0,98



## RÉDUCTION

Code	Désignation	Cond <sup>t</sup> livraison	Tenue en stock	Prix €
050106-000433	Réduction MF 40/32 incorporée	1	●	3,13



## SIPHON

Code	Désignation	Cond <sup>t</sup> livraison	Tenue en stock	Prix €
050106-000532	Siphon de parcours PVC 32 MF	1	●	66,55

## RÉDUCTION ÉLASTOMÈRE

**+ PRODUIT**

Joint élastomère mâle pour raccordement multi-diamètres - Ø 32 mm.  
Autorise le raccordement étanche vertical de tubes multi-matériaux jusqu'à 25 mm.



Code	Désignation	Cond <sup>t</sup> livraison	Tenue en stock	Prix €
050106-000432	Tampon raccordement MF métal plastique PVC 32 - Unité	1	●	6,20

## TÉS



Code	Désignation	Cond <sup>t</sup> livraison	Tenue en stock	Prix €
050106-000632	TE pied de biche 87° PVC 32 FF	1	●	6,29
050106-000640	TE pied de biche 87° PVC 40 FF	1	●	7,01

## CULOTTE



Code	Désignation	Cond <sup>t</sup> livraison	Tenue en stock	Prix €
050106-000732	Culotte 45° PVC 32 FF	1	●	5,88

## COLLIER



Code	Désignation	Cond <sup>t</sup> livraison	Tenue en stock	Prix €
050106-000933	Collier monobloc PVC 32 / le sachet de 10	1	●	8,14

## COUDES 45



Code	Désignation	Cond <sup>t</sup> livraison	Tenue en stock	Prix €
050106-014532	Coude 45° FF PVC 32	1	●	2,47
050106-024532	Coude 45° MF PVC 32	1	●	2,52

## COUDES 87



Code	Désignation	Cond <sup>t</sup> livraison	Tenue en stock	Prix €
050106-019032	Coude 87° FF PVC 32	1	●	2,78
050106-029032	Coude 87° MF PVC 32	1	●	2,88

## ACCESSOIRES PVC



## COLLE PVC

Code	Désignation	Cond <sup>t</sup> livraison	Tenue en stock	Prix €
050106-00001	Colle PVC GEL prise rapide 250ml avec pinceau	1	●	14,48



## PINCE PVC

GARANTIE 1 AN

Code	Désignation	Cond <sup>t</sup> livraison	Tenue en stock	Prix €
050905-000630	Pince coupante PVC diam 6 à 42mm	1	●	32,89

## BACS À CONDENSATS

## BAC DE RÉCUPÉRATION DES CONDENSATS

Bac acier pour récupération des condensats

## CARACTÉRISTIQUES TECHNIQUES

- Construction en acier galvanisé revêtu de poudre polyester
- Résiste aux intempéries
- Dimensions 800\*400\*25mm et 1100\*400\*25mm



Code	Désignation	Cond <sup>t</sup> livraison	Tenue en stock	Prix €
050106-300041	Bac de récupération en acier 800*400	1	●	222,74
050106-300024	Grand bac de récupération en acier 1100 x 400 x 50 mm	1	●	264,49

## CORDONS CHAUFFANTS



## CORDON CHAUFFANT AUTO RÉGULANT 2M

Cordon chauffant auto-régulant 20W/m à 10°C 230V longueur chauffante 2m soit 40W à 10°C avec câble d'alimentation 1m + thermostat anti-gel 5°C

Code	Désignation	Cond <sup>t</sup> livraison	Tenue en stock	Prix €
050301-200200	Cordon chauffant auto-régulant 20W/m à 10°C 230V longueur chauffante 2m	1	●	231,75



## CORDON CHAUFFANT AUTO RÉGULANT 3M

Cordon chauffant auto-régulant 15W/m à 10°C 230V longueur chauffante 3m soit 45W à 10°C avec câble d'alimentation 1m + thermostat anti-gel 5°C

Code	Désignation	Cond <sup>t</sup> livraison	Tenue en stock	Prix €
050301-300300	Cordon chauffant auto-régulant 15W/m à 10°C 230V longueur chauffante 3m	1	●	267,80



## GOULOTTES IVOIRES ET ACCESSOIRES

Couleur : RAL9001 ivoire.

### GOULOTTES ARRONDIES

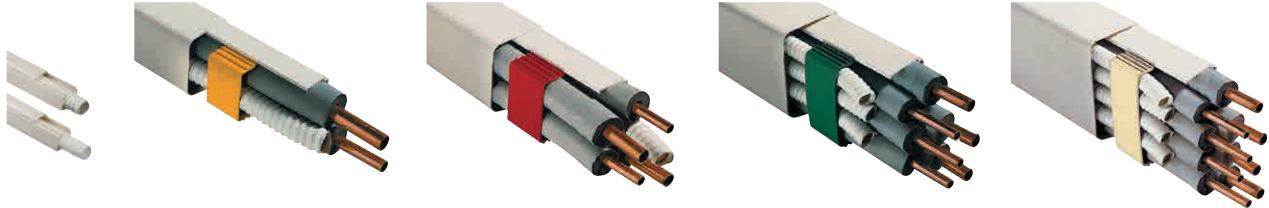

#### CARACTÉRISTIQUES TECHNIQUES

- Température d'utilisation : -20°C à +60°C
- Classement au feu : M1
- Non propagateur de flamme
- Traité contre les ultra-violets
- Longueur : 2 m
- Goulottes fournies avec film de protection

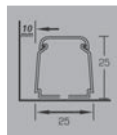

GOULBC03

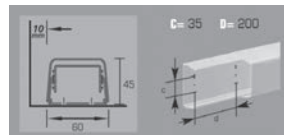

GOULBC06

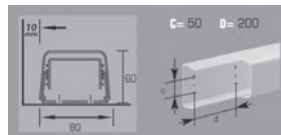

GOULBC08

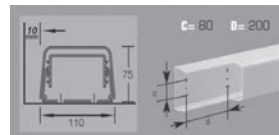

GOULBC12

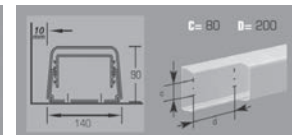

GOULBC14

#### GARANTIE 1 AN

Code	Désignation	Cond <sup>t</sup> livraison	Tenue en stock	Prix €
050701-000001	Goulotte ivoire GOULBC-01 - 18x18mm - 2m	54	●	5,31
050701-000003	Goulotte ivoire GOULBC-03 - 25x25mm - 2m	32	●	3,99
050701-000006	Goulotte ivoire GOULBC-06 - 60x45mm - 2m	12	●	10,94
050701-000008	Goulotte ivoire GOULBC-08 - 80x60mm - 2m	8	●	12,93
050701-000012	Goulotte ivoire GOULBC-12 - 110x75mm - 2m	4	●	20,20
050701-000014	Goulotte ivoire GOULBC-14 - 140x90mm - 2m	4	●	30,96

### ACCESSOIRES



SORTIE DE MUR



ANGLE À PLAT



ANGLE À PLAT RÉGLABLE

#### GARANTIE 1 AN

Code	Désignation	Cond <sup>t</sup> livraison	Tenue en stock	Prix €
050702-003006	Sortie de mur ivoire GOULCM-06 - 60x45mm	9	●	4,83
050702-003008	Sortie de mur ivoire GOULCM-08 - 80x60mm	6	●	6,80
050702-003012	Sortie de mur ivoire GOULCM-12 - 110x75mm	4	●	7,26
050702-003014	Sortie de mur ivoire GOULCM-14 - 140x90mm	4	●	10,66
050702-004003	Angle à plat 90° ivoire GOULCP-03 - 25x25mm	20	●	1,54
050702-004006	Angle à plat 90° ivoire GOULCP-06 - 60x45mm	10	●	3,90
050702-004008	Angle à plat 90° ivoire GOULCP-08 - 80x60mm	8	●	5,79
050702-004012	Angle à plat 90° ivoire GOULCP-12 - 110x75mm	6	●	7,04
050702-004014	Angle à plat 90° ivoire GOULCP-14 - 140x90mm	6	●	9,67
050702-104008	Angle à plat réglable 65° à 130° ivoire GOULCP-08REG - 80x60mm	6	●	7,23

# Goulottes

JOINT  
D'INTERSECTIONRACCORD GOULOTTE  
CONDENSAT

PASSAGE DE MUR



BOUCHON

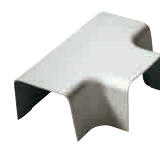

TÉ

ANGLE  
INTÉRIEURANGLE  
INTÉRIEUR  
RÉGLABLEANGLE  
EXTÉRIEURANGLE  
EXTÉRIEUR RÉGLABLEANGLE  
VERTICAL DROITANGLE VERTICAL  
GAUCHE
**GARANTIE 1 AN**

Code	Désignation	Cond <sup>t</sup> livraison	Tenue en stock	Prix €
050702-006003	Joint d'intersection ivoire GOULGC-03 - 25x25mm	20	●	1,54
050702-006006	Joint d'intersection ivoire GOULGC-06 - 60x45mm	30	●	1,92
050702-006008	Joint d'intersection ivoire GOULGC-08 - 80x60mm	30	●	2,91
050702-006012	Joint d'intersection ivoire GOULGC-12 - 110x75mm	20	●	2,69
050702-006014	Joint d'intersection ivoire GOULGC-14 - 140x90mm	20	●	3,38
050702-008003	Raccord pour goulotte condensat ivoire GOULRC-03 - 25x25mm	20	●	1,57
050702-008006	Passage de mur ivoire GOULPM-06 - 60x45mm	10	●	3,66
050702-008008	Passage de mur ivoire GOULPM-08 - 80x60mm	16	●	4,64
050702-008012	Passage de mur ivoire GOULPM-12 - 110x75mm	8	●	6,10
050702-008014	Passage de mur ivoire GOULPM-14 - 140x90mm	8	●	8,22
050702-011003	Bouchon ivoire GOULTT-03 - 25x25mm	20	●	1,57
050702-011006	Bouchon ivoire GOULTT-06 - 60x45mm	12	●	3,38
050702-011008	Bouchon ivoire GOULTT-08 - 80x60mm	9	●	4,36
050702-005008	Té ivoire GOULDT-08 - 80x60mm	4	●	9,18
050702-005012	Té ivoire GOULDT-12 - 110x75mm	4	●	11,37
050702-005014	Té ivoire GOULDT-14 - 140x90mm	2	●	15,02
050702-002003	Angle intérieur ivoire GOULAI-03 - 25x25mm	20	●	1,52
050702-002006	Angle intérieur ivoire GOULAI-06 - 60x45mm	8	●	3,56
050702-002008	Angle intérieur ivoire GOULAI-08 - 80x60mm	6	●	4,43
050702-002012	Angle intérieur ivoire GOULAI-12 - 110x75mm	4	●	5,31
050702-002014	Angle intérieur ivoire GOULAI-14 - 140x90mm	4	●	6,59
050702-102008	Angle intérieur réglable 80° à 105° ivoire GOULAI-08REG - 80x60mm	4	●	5,58
050702-001003	Angle extérieur ivoire GOULAE-03 - 25x25mm	20	●	1,54
050702-001006	Angle extérieur ivoire GOULAE-06 - 60x45mm	12	●	3,56
050702-001008	Angle extérieur ivoire GOULAE-08 - 80x60mm	9	●	4,43
050702-001012	Angle extérieur ivoire GOULAE-12 - 110x75mm	6	●	4,83
050702-001014	Angle extérieur ivoire GOULAE-14 - 140x90mm	6	●	6,48
050702-101008	Angle extérieur réglable 70° à 120° ivoire GOULAE-08REG - 80x60mm	6	●	5,53
050702-201008	Angle vertical droit ivoire GOULAVD-08 - 80x60mm	4	●	9,83
050702-301008	Angle vertical gauche ivoire GOULAVG-08 - 80x60mm	4	●	10,09

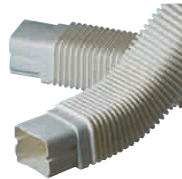

RÉDUCTION

FLEXIBLE  
SORTIE DE MUR

RACCORD DE MUR



JOINT SOUPLE

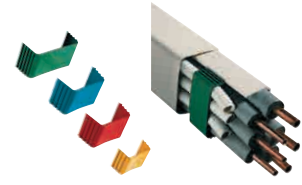

CLIPS DE MAINTIEN



PINCE GOULOTTE

## GARANTIE 1 AN

Code	Désignation	Cond <sup>t</sup> livraison	Tenue en stock	Prix €
050702-009008	Réduction ivoire GOULRI-08 - 80x60mm à 60x45mm	12	●	3,40
050702-009012	Réduction ivoire GOULRI-12 - 110x75mm à 80x60mm	8	●	3,38
050702-009014	Réduction ivoire GOULRI-14 - 140x90mm à 110x75mm	8	●	5,49
050702-007008	Flexible sortie de mur ivoire GOULGF-08 - 80x60x590mm	4	●	12,08
050702-008028	Raccord d'angle mural ivoire GOULRM-08 - 80x60mm	6	●	7,26
050702-000010	Joint de finition ivoire pour goulotte 80x60mm	10	●	5,08
050702-010006	Clips de maintien GOULST-06 - 60x45mm	30	●	0,54
050702-010008	Clips de maintien GOULST-08 - 80x60mm	30	●	0,68
050702-010012	Clips de maintien GOULST-12 - 110x75mm	20	●	1,10
050702-010014	Clips de maintien GOULST-14 - 140x90mm	20	●	1,02
050700-000010	Pince coupe-goulotte	1	●	287,75
050700-000020	Lames de rechange pour pince coupe-goulotte	1	●	92,73

## GOULOTTES BLANCHES ET ACCESSOIRES

Couleur : RAL9010 blanc pur.

### GOULOTTES ARRONDIES

**GARANTIE 1 AN**

Code	Désignation	Cond <sup>t</sup> livraison	Tenue en stock	Prix €
050701-000013	Goulotte blanc pur GOULBC-03BP - 25x25mm - 2m	32	●	3,99
050701-000016	Goulotte blanc pur GOULBC-06 BP - 60x45mm - 2m	12	●	10,94
050701-000018	Goulotte blanc pur GOULBC-08BP - 80x60mm - 2m	8	●	12,93
050701-000022	Goulotte blanc pur GOULBC-12BP - 110x75mm - 2m	8	●	20,20
050701-000024	Goulotte blanc pur GOULBC-14BP - 140x90mm - 2m	4	●	30,96

### ACCESSOIRES



SORTIE DE MUR



ANGLE À PLAT



ANGLE À PLAT  
RÉGLABLE



JOINT D'INTERSECTION

Code	Désignation	Cond <sup>t</sup> livraison	Tenue en stock	Prix €
050702-003016	Sortie de mur blanc pur GOULCMBP-06 - 60x45mm	9	●	4,83
050702-003018	Sortie de mur blanc pur GOULCM-08BP - 80x60mm	6	●	6,80
050702-003022	Sortie de mur blanc pur GOULCM-12BP - 110x75mm	4	●	7,26
050702-003024	Sortie de mur blanc pur GOULCM-14BP - 140x90mm	4	●	10,66
050702-004013	Angle à plat 90° blanc pur GOULCP-03BP - 25x25mm	20	●	1,54
050702-004016	Angle à plat 90° blanc pur GOULCP-06BP - 60x45mm	10	●	3,90
050702-004018	Angle à plat 90° blanc pur GOULCP-08BP - 80x60mm	8	●	5,79
050702-004022	Angle à plat 90° blanc pur GOULCP-12BP - 110x75mm	6	●	7,04
050702-004024	Angle à plat 90° blanc pur GOULCP-14BP - 140x90mm	6	●	9,67
050702-104018	Angle à plat réglable 65° à 130° blanc pur GOULCP-08REGB - 80x60mm	6	●	7,23
050702-006013	Joint d'intersection blanc pur GOULGC-03BP - 25x25mm	20	●	1,54
050702-006016	Joint d'intersection blanc pur GOULGC-06BP - 60x45mm	30	●	1,92
050702-006018	Joint d'intersection blanc pur GOULGC-08BP - 80x60mm	30	●	2,91
050702-006022	Joint d'intersection blanc pur GOULGC-12BP - 110x75mm	20	●	2,69
050702-006024	Joint d'intersection blanc pur GOULGC-14BP - 140x90mm	20	●	3,38



PASSAGE DE MUR



BOUCHON



TÉ



ANGLE INTERIEUR

ANGLE INTÉRIEUR  
RÉGLABLE

ANGLE EXTERIEUR

ANGLE EXTÉRIEUR  
RÉGLABLE

ANGLE VERTICAL DROIT

ANGLE VERTICAL  
GAUCHE

GARANTIE 1 AN

Code	Désignation	Cond <sup>t</sup> livraison	Tenue en stock	Prix €
050702-008013	Raccord pour goulotte condensat blanc pur GOULRC-03BP - 25x25mm	20	●	1,57
050702-008016	Passage de mur blanc pur GOULPM-06BP - 60x45mm	10	●	3,66
050702-008018	Passage de mur blanc pur GOULPM-08BP - 80x60mm	16	●	4,64
050702-008022	Passage de mur blanc pur GOULPM-12BP - 110x75mm	8	●	6,10
050702-008024	Passage de mur blanc pur GOULPM-14BP - 140x90mm	8	●	8,22
050702-011013	Bouchon blanc pur GOULTT-03BP - 25x25mm	20	●	1,57
050702-011018	Bouchon blanc pur GOULTT-08BP - 80x60mm	9	●	4,36
050702-005018	Té blanc pur GOULDT-08BP - 80x60mm	4	●	9,18
050702-005022	Té blanc pur GOULDT-12BP - 110x75mm	4	●	11,37
050702-005024	Té blanc pur GOULDT-14BP - 140x90mm	2	●	15,02
050702-002013	Angle intérieur blanc pur GOULAI-03BP - 25x25mm	20	●	1,52
050702-002016	Angle intérieur blanc pur GOULAI-06BP - 60x45mm	8	●	3,56
050702-002018	Angle intérieur blanc pur GOULAI-08BP - 80x60mm	6	●	4,43
050702-002022	Angle intérieur blanc pur GOULAI-12BP - 110x75mm	4	●	5,31
050702-002024	Angle intérieur blanc pur GOULAI-14BP - 140x90mm	4	●	6,49
050702-102018	Angle intérieur réglable 80° à 105° blanc pur GOULAI-08REGBP - 80x60mm	4	●	5,58
050702-001013	Angle extérieur blanc pur GOULAE-03BP - 25x25mm	20	●	1,54
050702-001016	Angle extérieur blanc pur GOULAE-06BP - 60x45mm	12	●	3,56
050702-001018	Angle extérieur blanc pur GOULAE-08BP - 80x60mm	9	●	4,43
050702-001022	Angle extérieur blanc pur GOULAE-12BP - 110x75mm	6	●	4,83
050702-001024	Angle extérieur blanc pur GOULAE-14BP - 140x90mm	6	●	6,48
050702-101018	Angle extérieur réglable 70° à 120° blanc pur GOULAE-08REGBP - 80x60mm	6	●	5,53
050702-201018	Angle vertical droit blanc pur GOULAVD-08BP - 80x60mm	4	●	9,83
050702-301018	Angle vertical gauche blanc pur GOULAVG-08BP - 80x60 mm	4	●	10,09
050702-009022	Réduction blanc pur GOULRI-12BP - 110x75mm à 80x60mm	8	●	3,38
050702-009024	Réduction blanc pur GOULRI-14BP - 140x90mm à 110x75mm	8	●	5,49

## GOULOTTE ANTHRACITE ET ACCESSOIRES

Couleur : RAL7016 gris anthracite.

### GOULOTTE ARRONDIE

**GARANTIE 1 AN**

Code	Désignation	Cond <sup>t</sup> livraison	Tenue en stock	Prix €
050701-000028	Goulotte gris anthracite 80x60mm GOULBC-08G - 2m	8	●	20,81

### ACCESSOIRES



SORTIE DE MUR



ANGLE À PLAT



JOINT D'INTERSECTION



PASSAGE DE MUR



BOUCHON



TÉ



ANGLE INTÉRIEUR



ANGLE EXTÉRIEUR

**GARANTIE 1 AN**

Code	Désignation	Cond <sup>t</sup> livraison	Tenue en stock	Prix €
050702-003028	Sortie de mur gris anthracite GOULCM-08G - 80x60mm	6	●	9,30
050702-004028	Angle à plat 90° gris anthracite GOULCP-08G - 80x60mm	8	●	7,79
050702-006028	Joint d'intersection gris anthracite GOULGC-08G - 80x60mm	30	●	3,78
050702-108028	Passage de mur gris anthracite GOULPM-08G - 80x60mm	16	●	6,27
050702-011028	Bouchon gris anthracite GOULTT-08G - 80x60mm	9	●	5,65
050702-005028	Té gris anthracite GOULDT-08G - 80x60mm	4	●	11,95
050702-002028	Angle intérieur gris anthracite GOULAI-08G - 80x60mm	6	●	5,87
050702-001028	Angle extérieur gris anthracite GOULAE-08G - 80x60mm	9	●	5,87



## SUPPORTS MURAUX

## SUPPORT MURAL AVEC BARRE

## SUPPORT MS EASY 450

La série Easy est la dernière née de la famille Rodigas et se positionne dans l'entrée de gamme des produits. Nous avons développé ce produit tout en maintenant la qualité de la production et des matériaux.

Grâce à la particularité du système de construction, nous avons réussi à réduire considérablement la quantité de matériaux utilisés dans sa fabrication, garantissant une capacité de charge de 120 kg.



## + PRODUIT

- Support équipé d'une barre murale de 800mm et d'un niveau à bulle
- Prémonté et avec une charge maximale supportée de 120kg
- Dimensions : 375mm B : 450mm C : 800mm

Code	Désignation	Cond <sup>t</sup> livraison	Tenue en stock	Prix €
051002-000022	Sup mural prémonté + barre murale 800x450mm charge maxi 120 kg MS EASY 630 106	1	●	30,60

## SUPCD50AB

Le support SUPCD50AB est équipé d'une barre de 800 mm et de niveau à bulles.

La charge utile maximum conseillée est de 140 kg. Il accepte le montage du lève-groupe électrique et de son adaptateur.

Dimensions : • A : 375 mm • B : 420 mm • C : 800 mm

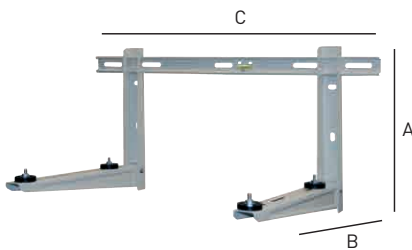

## + PRODUIT

- Montage sur lève-groupe
- Bulle de niveau

Code	Désignation	Cond <sup>t</sup> livraison	Tenue en stock	Prix €
051002-000021	Sup mural prémonté + barre murale 800x420mm charge maxi 140 kg MS 230 106	1	●	39,83

## SUPANV150AB/ABL

Les supports SUPANV150AB et 150ABL intègrent un niveau à bulle pour faciliter la pose.

La charge utile maximum conseillée est de 140kg. Ils acceptent le montage du lève-groupe électrique et de son adaptateur.

Dimensions 150AB : • A : 375 mm • B : 465 mm • C : 700 mm

Dimensions 150ABL : • A : 375 mm • B : 550 mm • C : 800 mm

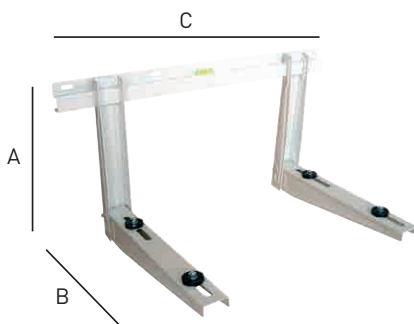

## + PRODUIT

- Montage sur lève-groupe
- Bulle de niveau

Code	Désignation	Cond <sup>t</sup> livraison	Tenue en stock	Prix €
051002-000050	Sup mural prémonté + barre murale 700x465mm charge maxi 140 kg MS 252 105	1	●	45,51
051002-000055	Sup mural prémonté + barre murale 800x550mm charge maxi 140 kg MS 257 105	1	●	55,39

## Supports et fixations

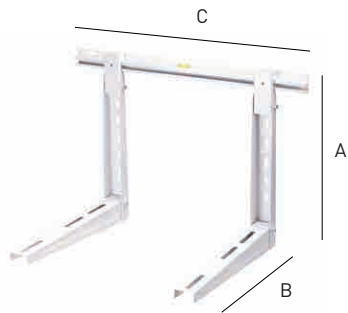

### SUPANV200ABXL

Le support mural SUPANV200ABXL est conseillé pour l'installation des groupes à double ventilo. Il peut supporter des charges jusqu'à 200kg.

Dimensions :

- A : 560 mm
- B : 550 mm
- C : 1000 mm

Code	Désignation	Cond <sup>t</sup> livraison	Tenue en stock	Prix €
051002-000056	Sup mural prémonté + barre murale 1000x550mm charge maxi 200kg MS 214 107	1	●	123,79

### SUPPORT MURAL PLIANT



### SUPPORT POLYAMIDE

Livré avec sa visserie inox, ce support résiste parfaitement aux rayons UV et salinité.

Le polyamide a des propriétés mécaniques élevées : il se régénère avec les chocs thermiques et la présence d'humidité, offrant un appui exceptionnel.

Montage rapide et facile : Le support est équipé de 4 tenons en nylon et fibre de verre pour fixer la machine aux équerres.

Code	Désignation	Cond <sup>t</sup> livraison	Tenue en stock	Prix €
051005-000005	Support mural polyamide 520x450mm charge maxi 90kg	1	●	64,72

### SUPPORTS GALVANISES



### SUPCDGALVA560

Le support est composé de :

- 2 rails muraux MPC 38/40 de 520mm
- 2 consoles MPC 38/40 longueur 560mm
- 4 silent-blocs pré-assemblés avec écrous coulissants, rondelles, et écrous autobloquants
- 6 bouchons de finition
- 1 kit de montage

Charge utile maximum conseillée sur 2 équerres : 150 kg.

Code	Désignation	Cond <sup>t</sup> livraison	Tenue en stock	Prix €
051003-000020	Support galva 560x520mm + amortisseurs charge maxi 150 kg	1	●	105,00



### SUPCDGALVA SPÉCIAL PAC

Le support est composé de :

- 2 rails muraux MPC 38/40 520mm
- 2 consoles MPC longueur 640mm et 800mm
- 4 silent-blocs
- 6 bouchons de finition

**Support mural spécial pour Pompe à chaleur Air/Eau**

Code	Désignation	Cond <sup>t</sup> livraison	Tenue en stock	Prix €
051003-000060	Support galva 640x520mm + amortisseurs charge maxi 150 kg	1	●	121,83
051003-000061	Support galva 800x520mm + amortisseurs charge maxi 120 kg	1	●	128,97

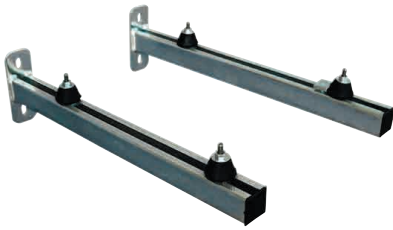
**SUPROF520**

Le support est composé de :

- 2 supports muraux rails 38 x 40 mm longueur 520 mm (accepte les écrous rails pour le montage des amortisseurs)
- 2 bouchons de finition

Charge utile maximum conseillée : 140 kg.

Code	Désignation	Cond <sup>t</sup> livraison	Tenue en stock	Prix €
051003-100520	Console rail 38/40 x 520mm + bouchon	1	●	45,84

**SUPPORT TOITURE**

Étudié spécialement pour les toits terrasse, il supporte une charge maximum de 480 kg et ne nécessite aucun travail préparatoire de maçonnerie et d'étanchéité pour son installation. Evolutif, il vous permet d'augmenter la surface de supportage en fonction des besoins de vos clients.

**BON À SAVOIR**

Avec un plan de votre toit et les dimensions et poids de vos unités, nous vous proposerons des solutions spécifiques sur mesure pouvant soutenir jusqu'à 10 tonnes. Demandez conseil à votre commercial.

Code	Désignation	Cond <sup>t</sup> livraison	Tenue en stock	Prix €
051004-000022	Support toiture prémonté 420x800 galvanisé ivoire 140kg MT630 101	1	●	99,28



Le Multi Frame peut être étendu dans toutes les directions. Il a une configuration parfaite de forme adaptée à l'installation.

**CARACTÉRISTIQUES TECHNIQUES**

- Dimensions : 1m\*1,2m
- Se monte facilement
- Supporte une charge de 500kg max

Code	Désignation	Cond <sup>t</sup> livraison	Tenue en stock	Prix €
051005-001020	Multi Frame BN9720	1	●	786,84

## Supports et fixations

### SUPPORT AU SOL

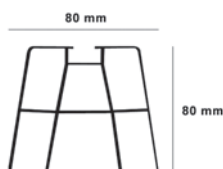

#### PVC

Réalisés en PVC rigide couleur ivoire, ces supports amortissent les vibrations et la transmission du bruit grâce à leurs alvéoles. Traités anti-UV, ils supportent une charge de 300 kg maximum répartie sur les 2 pieds. Ils sont livrés filmés avec leur visserie (écrous, rondelles, boulons 8 mm).

La finition reste un atout essentiel : nous vous proposons des bouchons venant s'insérer aux extrémités.

Code	Désignation	Cond <sup>t</sup> livraison	Tenue en stock	Prix €
051005-000450	Support au sol PVC ivoire 450 x 80 x 80mm / la paire	1	●	15,81
051005-000010	Bouchon de finition de support au sol PVC 450x80x80mm	1	●	3,92



### CAOUTCHOUC RECYCLÉ

Fabriqués à base de pneus recyclés compactés, ils sont équipés d'une barre d'acier galvanisé moulée dans la masse. Livrés avec 4 écrous prisonniers, ils résistent aux UV et répondent aux normes européennes PR EN 1177.

Dimensions Lxlxh (mm)	Charge maxi (kg)*
410x130x60	250
560x130x60	460
450x160x90	360
600x160x90	400
1000x160x90	440

#NOUVEAU

Code	Désignation	Cond <sup>t</sup> livraison	Tenue en stock	Prix €
051005-000400	Support au sol caoutchouc 410x130x60mm / la paire	1	●	30,35
050105-006000	Support au sol caoutchouc 560x130x60mm / la paire	1	●	40,50

Code	Désignation	Cond <sup>t</sup> livraison	Tenue en stock	Prix €
051005-000403	Support au sol caoutchouc 450x160x90mm / la paire	1	●	65,87
051005-000603	Support au sol caoutchouc 600x160x90mm / la paire	1	●	79,64
051005-001003	Support au sol caoutchouc 1000x160x90mm / la paire	1	●	128,04
051005-001203	Support au sol caoutchouc 1200x160x90mm / la paire	1	●	173,40



### BABY SUMO

Mini support anti-vibration produit en composé SBR (anti-UV), pour les machines extérieures. Poids supporté : 140kg/pied.



Code	Désignation	Cond <sup>t</sup> livraison	Tenue en stock	Prix €
051005-000003	Lot de 4 plots support au sol BABY SUMO	1	●	46,90



### REHAUSSES SUPPORT SOL



Code	Désignation	Cond <sup>t</sup> livraison	Tenue en stock	Prix €
051005-002403	Réhausse sup au sol caoutchouc 450x160x90mm / paire	1	●	93,00
051005-002603	Réhausse sup au sol caoutchouc 600x160x90mm / paire	1	●	101,70



## PLAQUE BÉTON

Code	Désignation	Cond <sup>t</sup> livraison	Tenue en stock	Prix €
051005-120060	Plaque de sol ultralite béton 1200x600x75mm	1	●	127,50

## AMORTISSEURS



### AMORTISSEURS ÉLASTOMÈRE

De géométrie conique, nos supports permettent un meilleur comportement dynamique et stable sous l'effet de la pression exercée. Résistants aux ultra-violets, ils gardent leur souplesse et ne se désagrègent pas dans le temps grâce à la caractéristique naturelle du caoutchouc. La boulonnerie électro-zinguée (12 microns) évite l'oxydation. Livrés par lot de 4 avec visserie (écrous, rondelles, tige filetée).

Désignation abrégée	Ø inférieur (mm)	Ø supérieur (mm)	Epaisseur (mm)	Visserie (mm)	Poids (kg)*
AMORTISSEUR75	47	40	24	M8x50	10-55
AMORTISSEUR150	60	50	20	M10x90	60-150

\* Poids supporté sur 4 amortisseurs



Code	Désignation	Cond <sup>t</sup> livraison	Tenue en stock	Prix €
051007-000075	Amorti75 support élastomère visserie M8x50mm charge 10-55kg - lot de 4	1	●	9,02
051007-000150	Amorti150 support élastomère visserie M10x90mm pour charge 60-150kg - lot de 4	1	●	13,00

### AMORTISSEURS CONIQUES

De forme géométrique spécifique, ils permettent une meilleure distribution des efforts dynamiques comparativement au modèle cylindrique classique. Composés de caoutchouc naturel, ils résistent aux agressions atmosphériques. Les platines de fixations M8-23 en acier galvanisé 12 microns sont moulées séparément dans la masse de l'amortisseur. Ils sont livrés avec écrous et rondelles 8 mm.



Code	Désignation	Cond <sup>t</sup> livraison	Tenue en stock	Prix €
051007-000001	Kit amortisseurs 30x28 diam 8mm lot de 4	1	●	13,96
051007-000002	Kit amortisseurs 45x30 diam 8mm lot de 4	1	●	16,40



### AMORTISSEURS DÄMMGULAST® ÉLECTROZINGUÉS

Idéals pour isoler phoniquement des châssis ou des racks réalisés avec des rails d'installation.

#### CARACTÉRISTIQUES TECHNIQUES

- Désolidarisation performante dans de nombreuses situations de montage
- Protection garantie évitant le contact de la visserie avec le cadre à monter
- Montage simple
- Atténuation acoustique moyenne de 17 dB(A)
- Montage avec la rondelle DÄMMGU



Code	Désignation	Cond <sup>t</sup> livraison	Tenue en stock	Prix €
051007-000004	Kit amortisseurs 43x25 isolés M8 lot de 4	1	●	44,60

## Supports et fixations

### PAVÉ EVA

Nos pavés sont composés d'une mousse polymère laminée avec deux plaques de caoutchouc nervurées. Les nervures des plaques inférieures et supérieures forment un angle de 90° offrant ainsi une résistance naturelle aux vibrations.

- Un pavé supporte une charge maximum de 3,4 kg par cm<sup>2</sup>.

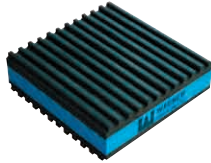

Code	Désignation	Cond <sup>t</sup> livraison	Tenue en stock	Prix €
051007-000900	Pavé anti-vibration EVA 8 x 8 x 2 cm / la pièce	1	●	10,75

### SUPPORTS SUR MESURE

Nous vous proposons une solution MUPRO à composer vous-même pour des applications spécifiques. Nos profilés en acier galvanisé supportent une charge répartie suivant la norme CNRUNI-10011-73, pour vous permettre de réaliser en toute sécurité le support sur mesure dont vous avez besoin.

# MUPRO

#### RAIL 27X18

Conçu pour le supportage de gaines de ventilation dans des locaux secs, les supports MPC 27/18 se montent très facilement grâce aux repères latéraux gravés. 2 longueurs disponibles : en 1 ou 2 m.

Répartition du poids maxi (en kg) :

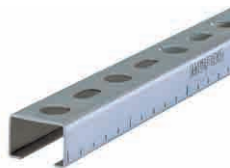

Longueur du rail en millimètre	↓	↓ ↓	↓ ↓ ↓
500	38,34	28,55	19,06
1000	14,58	8,56	6,11
1500	6,11	3,56	2,54
2000	2,95	1,73	1,22

Code	Désignation	Cond <sup>t</sup> livraison	Tenue en stock	Prix €
050505-003221	Rail d'installation MUPRO 27x18x1.25mm en 1m	1	●	16,61
050505-003220	Rail d'installation MUPRO 27x18x1.25mm en 2m	1	●	17,43

#### RAIL 38X40

Répartition du poids maxi (en kg) :



Longueur du rail en millimètre	↓	↓ ↓	↓ ↓ ↓
500	266,00	196,49	131,23
1000	133,37	99,83	66,48
1500	88,40	57,00	22,43
2000	53,33	31,30	3,97

Code	Désignation	Cond <sup>t</sup> livraison	Tenue en stock	Prix €
050505-003840	Rail d'installation MUPRO 38x40x2mm en 2m	1	●	22,80

## ACCESSOIRES RAILS SUR MESURE

**JAMBE DE FORCE**

Les jambes de force MPC permettent de renforcer les supports en rails et consoles MPC et d'augmenter la capacité de charges utiles maxi. Longueur : 440mm

Code	Désignation	Cond <sup>t</sup> livraison	Tenue en stock	Prix €
050505-000012	Jambe de force pour console rail 38/40 long 440mm	1	●	60,18

**EQUERRE 90°**

Equerre MPC pour l'assemblage et le renfort de supports en rails MPC, composée d'une platine taraudée prémontée pour faciliter le montage dans la fente du rail profilé.

Code	Désignation	Cond <sup>t</sup> livraison	Tenue en stock	Prix €
050505-000011	Equerre 90° pour rail 38/40 - 5 trous	1	●	21,74

**EQUERRE COURTE 90°**

Equerre courte prémontée pour profils rails MPR et MPC.

Code	Désignation	Cond <sup>t</sup> livraison	Tenue en stock	Prix €
050505-000013	Equerre 90° courte pour rail 38/40 dim 50x50mm	1	●	23,36

**TÉ ASSEMBLAGE**

Code	Désignation	Cond <sup>t</sup> livraison	Tenue en stock	Prix €
050505-000020	Té d'assemblage rail 38x40 soudure transversale 120x40x4	1	●	13,71

**DOUBLE ECROU**

Code	Désignation	Cond <sup>t</sup> livraison	Tenue en stock	Prix €
050505-000008	Double écrou pour rail 38/40 M8	1	●	3,57

**BOUCHON**

Pour parfaire la réalisation de vos supports vous pouvez utiliser des bouchons de finition emboîtables en PVC noir .

Code	Désignation	Cond <sup>t</sup> livraison	Tenue en stock	Prix €
050505-000101	Bouchon de sécurité pour rail 38x40	1	●	1,82

## BOULONNERIE

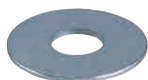

MÜPRO

## ECROU

Code	Désignation	Cond <sup>t</sup> livraison	Tenue en stock	Prix €
050505-300008	Ecrou hexagonal M8 6.5x13mm / boîte 100 pièces	1	●	13,81
050505-100038	Ecrou pour rail 38x40 filetage M8 32x23	1	●	1,39

## RONDELLE

Code	Désignation	Cond <sup>t</sup> livraison	Tenue en stock	Prix €
050505-400080	Rondelle large M8 8,5x24x2mm / boîte 100 pièces	1	●	11,84

## TIGES FILETÉES

Code	Désignation	Cond <sup>t</sup> livraison	Tenue en stock	Prix €
050503-001008	Tige filetée M8 long 1m x diam 8mm acier zingué	1	●	2,93
050503-002008	Tige filetée M8 long 2m x diam 8mm acier zingué	1	●	5,53

## MANCHONS TIGES FILETEES

Manchon électrozingué permettant de raccorder des tiges filetées entre elles en toute sécurité.

> Dimensions : 30mm x 11mm

Code	Désignation	Cond <sup>t</sup> livraison	Tenue en stock	Prix €
050503-003008	Manchon raccordement tige filetée M8 - 30mm / boîte de 100	1	●	2,00

## PITONS A BASCULE

La solution pour cloison creuse et hourdis, la charge est répartie grâce à la surface importante de la tête basculante (74mm). Longueur de tige filetée réglable M8 (100mm / 70mm).

Code	Désignation	Cond <sup>t</sup> livraison	Tenue en stock	Prix €
050503-000811	Piton à bascule M8 long 100mm charge maxi 65kg / carton de 100 unités	1	●	2,71

## COLLIERS DE SUPPORTAGE

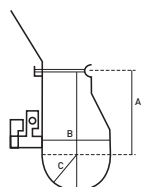

## LIAINOPN

Désignation abrégée	Dimension (mm)		
	A	B	C
LIAINOPN2	59	39	20
LIAINOPN3	58	45	23
LIAINOPN4	81	58	29

Code	Désignation	Cond <sup>t</sup> livraison	Tenue en stock	Prix €
050508-000002	Collier de supportage PN2 pour liaisons frigo 1/4 + 5/8 à 1/2 + 3/4	1	●	7,00
050508-000003	Collier de supportage PN3 pour liaisons frigo 1/4 + 5/8 à 5/8 + 1" 1/8	1	●	7,67
050508-000004	Collier de supportage PN4 pour liaisons frigo 1/4 + 5/8 à 1" 1/8 + 1 5/8	1	●	11,05

## FIXATION

MÜPRO

## CABLES DE SUSPENSION

L'utilisation d'une fixation par suspension pour des charges statiques permet de réduire les coûts de main d'œuvre. En effet, rapides à mettre en œuvre et faciles à utiliser, les solutions que nous vous proposons sont multiples. Enfin les galets auto-bloquants ou les trapèzes permettent d'ajuster la charge rapidement, en toute sécurité.



## KITCLIM

Code	Désignation	Cond <sup>t</sup> livraison	Tenue en stock	Prix €
050506-200018	Kit cable 4x2m + 4 crochets béton S + 4 galets de fixation	1	●	48,34



## KIT CASSETTE

Code	Désignation	Cond <sup>t</sup> livraison	Tenue en stock	Prix €
050506-100011	Kit gainable/K7 cables 4x2m + 4 trapezes 45 kg + 4 crochets béton S	1	●	78,75

## KIT DE SUSPENSION CASSETTE

Kit de 4 suspensions pour cassette de climatisation. Longueur : 2 m  
Système d'ancrage en béton pour une installation robuste et sécurisée.  
Ancrage béton et outils de pose fournis pour faciliter l'installation.

GRIPPLE

## CARACTÉRISTIQUES TECHNIQUES

- Montage rapide et facile
- Résistance aux charges
- Pratique



Code	Désignation	Cond <sup>t</sup> livraison	Tenue en stock	Prix €
050506-100003	lot de 4 Trapèzes plus embout boucle N°2(0-45KG)2M	1	●	76,95

## GALETS ZIPCLIP

ZIP CLIP



Code	Désignation	Cond <sup>t</sup> livraison	Tenue en stock	Prix €
050506-200000	Galets de fixation pour câble S ZIPCLIP 50kg / sachet de 10	1	●	49,88

## BOBINE ZIPCLIP

## + PRODUIT

Plus de perte de longueur de câble, coupez à la longueur souhaitée !



Code	Désignation	Cond <sup>t</sup> livraison	Tenue en stock	Prix €
050506-200001	Bobine de câble S CPS ZIPCLIP long 100m pour 50kg	1	●	77,90

## Supports et fixations



UN PACK TOUT EN UN : 50 galets pour 50m de cable

Code	Désignation	Cond <sup>t</sup> livraison	Tenue en stock	Prix €
050506-200003	Pack Zipclip Bobine 50m + 50 galets	1	●	352,56

### COLLIERS NYLON



Code	Désignation	Cond <sup>t</sup> livraison	Tenue en stock	Prix €
050507-000010	Chevilles à frapper noires pour colliers 9mm / par 100 pièces	1	●	19,63
050507-000011	Chevilles à frapper blanches pour colliers 9mm / par 100 pièces	1	●	19,63
050507-000020	Embases à visser noires pour colliers 9mm / par 100 pièces	1	●	13,02
050507-002901	Colliers 290B blancs 280mm x 3.5 / boîte de 100 pièces	1	●	9,96
050507-002902	Colliers 290N noirs 280mm x 3.5 / boîte de 100 pièces	1	●	9,96
050507-003780	Colliers 780B blancs 780mm x 9 pour gaine 160-200 / sachet de 100 pièces	1	●	60,09
050507-003920	Colliers 920B blancs 920mm x 9 pour gaine 250 / sachet de 100 pièces	1	●	67,50

### PINCE À COLLIERS DE CABLAGE



Code	Désignation	Cond <sup>t</sup> livraison	Tenue en stock	Prix €
050507-000050	Pince à colliers de câblage	1	●	52,00

### CHEVILLES FISCHER

#### BON À SAVOIR

**Attention :** les résines sont des consommables périssables ; une date de péremption est indiquée sur chaque cartouche.

#NOUVEAU



Code	Désignation	Cond <sup>t</sup> livraison	Tenue en stock	Prix €
050501-005526	Cheville clou NF 5x25/1-200/bte	1	●	47,07
050502-000122	Chevilles autoperce métal GKM-S 35-100/bte	1	●	61,79



Code	Désignation	Cond <sup>t</sup> livraison	Tenue en stock	Prix €
050504-100154	Kit scellement FISCHER HT II Ton Gris	1	●	90,73



Code	Désignation	Cond <sup>t</sup> livraison	Tenue en stock	Prix €
050501-000188	Chevilles DuoPower 8x40 BigBox (450)	1	●	61,29
050501-000200	Chevilles Big Box GKMS boîte de 300	1	●	215,56



Code	Désignation	Cond <sup>t</sup> livraison	Tenue en stock	Prix €
050502-000035	Chevilles placo HM S 4X32-100/bte	1	●	84,37
050501-000007	Chevilles polypropylène P6 C-100/bte	1	●	15,78
050501-000088	Chevilles polypropylène P8 C-100/bte	1	●	19,73



Code	Désignation	Cond <sup>t</sup> livraison	Tenue en stock	Prix €
050501-000107	Chevilles DuoPower +vis 6x30 S /50 BTE	1	●	27,50
050501-000109	Chevilles DuoPower +vis 8x40 S /50 BTE	1	●	32,83

## CHEVILLES SCÉLLEMENT CHIMIQUE



### CHEVILLES EASYMIX

Chevilles mécano-chimiques, pour béton, maçonneries pleines et creuses de diamètre M8X140-Ø16 pour la pose de chaudières murales, mains courantes, supportage. Goujon : acier zingué de classe 5.6 minimum, protection de zinc (5 µm mini). Résine embarquée : vinylester.



Code	Désignation	Cond <sup>t</sup> livraison	Tenue en stock	Prix €
050504-100180	Chevilles scellement chimique EASYMIX M8X140 x 12	1	●	168,92

## SCÉLLEMENT CHIMIQUE



### KIT DE SCÉLLEMENT CHIMIQUE

Code	Désignation	Cond <sup>t</sup> livraison	Tenue en stock	Prix €
050504-100152	Scellement chimique ID-ALL M8x110 MULTI-MAX 280ml + tiges filetées/chevil.	1	●	97,41

### BON À SAVOIR

**Attention :** les résines sont des consommables périssables ; une date de péremption est indiquée sur chaque cartouche.

# Supports et fixations

## CHEVILLES PLÂTRE

### SPIT MINI DRIVA

#### Cheville spéciale fixation goulotte et plinthe.

Cheville auto-forause, pas de pré-perçage requis. Installation à l'aide d'un tournevis ou d'une visseuse. Finition affleurante. Pour tout type de plâtre.



Code	Désignation	Cond <sup>t</sup> livraison	Tenue en stock	Prix €
050502-400008	Chevilles métalliques SPIT PRIMA 8x55/10 + vis - boîte 25 pièces	1	●	184,74

## CHEVILLES PLACO

### CHEVILLEGOLD

Cette cheville ne nécessite aucun perçage. Elle se cloue directement dans une plaque de 9 ou 13 mm de placo-plâtre.

Charges indicatives d'arrachement (kg) :

Désignation abrégée	Placo-plâtre arrachement	Placo-plâtre cisaillement
CHEVILLEGOLD	15	30



Code	Désignation	Cond <sup>t</sup> livraison	Tenue en stock	Prix €
050502-000013	Chevilles placo WPF 4x30 boîte de 200 pièces avec vis	1	●	157,73

## VISSERIE

### AUTO-TARAUDEUSE



Code	Désignation	Cond <sup>t</sup> livraison	Tenue en stock	Prix €
050503-004213	Vis auto-foreuse 4.2 x 13mm tête carrée + embout de vissage / boîte de 1000 p	1	●	59,21

## CHEVILLES ANTI-BRUIT

Spécialement conçue pour absorber les vibrations et limiter la transmission de bruits parasites dans l'habitation.



### CARACTÉRISTIQUES TECHNIQUES

- Vis électrozinguée classe 8.8
- Rondelle Electrozinguée Z
- Insert faisant écrou, non ferreux
- Corps de la cheville NITRIL, résistant aux graisses, à l'ozone et aux hydrocarbures



Code	Désignation	Cond <sup>t</sup> livraison	Tenue en stock	Prix €
050501-000015	Cheville anti-vibratile M8 avec vis et rondelle	1	●	22,37

## CACHE-GROUPES ET ACCESSOIRES



## CACHE-GROUPE

Ces cache-groupes sont réalisés en bois exotique ou en aluminium, résistants et qualitatifs. Leur montage est facile, le rendu est impeccable.

Les cache-groupe peuvent se superposer pour répondre à toutes les tailles de groupes extérieurs : par exemple, deux tailles L, l'une au-dessus de l'autre acceptent des groupes comme un PUAZSW120 de Mitsubishi Electric.

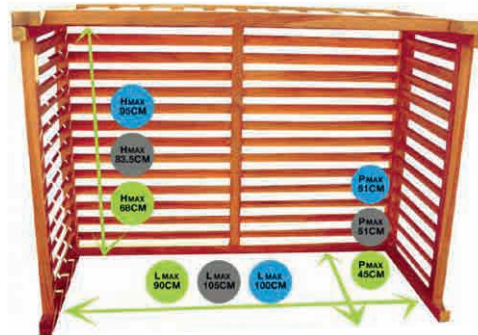

DIMENSIONS		
Largeur (mm)	Hauteur (mm)	Profondeur (mm)
900	680	450
1050	835	510
1000	950	510
1031	1200	650

## GARANTIE 1 AN



Code	Désignation	Cond <sup>t</sup> livraison	Tenue en stock	Prix €
051008-100030	Cache-groupe Décoclim BOIS taille S	1	●	465,91
051008-100031	Cache-groupe Décoclim BOIS taille M	1	●	596,41
051008-100032	Cache-groupe Décoclim BOIS taille L	1	●	643,79

## + PRODUIT

- Autres couleurs disponibles RAL 9001, 1015, 1014, 7035, 9007, 7039, 7021, 9005 sur demande



Code	Désignation	Cond <sup>t</sup> livraison	Tenue en stock	Prix €
051008-100300	Cache-groupe Décoclim ALU BLANC 9010 taille S	1	●	491,66
051008-100301	Cache-groupe Décoclim ALU BLANC 9010 taille M	1	●	606,61
051008-100302	Cache-groupe Décoclim ALU BLANC 9010 taille L	1	●	667,28
051008-100303	Cache-groupe Décoclim ALU BLANC 9010 taille XL	1	●	957,90



Code	Désignation	Cond <sup>t</sup> livraison	Tenue en stock	Prix €
051008-100400	Cache-groupe Décoclim ALU GRIS 7016 taille S	1	●	491,66
051008-100401	Cache-groupe Décoclim ALU GRIS 7016 taille M	1	●	606,61
051008-100402	Cache-groupe Décoclim ALU GRIS 7016 taille L	1	●	667,28
051008-100403	Cache-groupe Décoclim ALU GRIS 7016 taille XL	1	●	939,30

## CÂBLES ÉLECTRIQUES

Un câble électrique est constitué des éléments suivants :

- A - une isolation du câble appelée gaine,
- B - éventuellement un bourrage et/ou un blindage mécanique ou électrique,
- C - une isolation de l'âme,
- D - un élément qui conduit l'électricité appelée âme ou fil, composé de cuivre simple (pour les petites sections) ou d'un assemblage de fils de petite section.

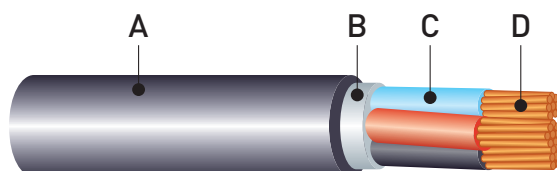

Deux normes sont utilisées pour qualifier les câbles et conducteurs.

La norme CENELEC (Comité Européen de Normalisation Electrique) remplace progressivement la norme UTE.

## SÉLECTION (SECTION ET LONGUEUR)

Pour chaque appareil, on doit respecter au mieux la section du câble en tenant compte de la puissance absorbée en respectant les longueurs maximales.

Les tableaux ci-dessous permettent de déterminer les sections de câble électrique en cuivre avant limite d'échauffement, en tenant compte d'une chute de tension de 5% et d'un facteur de puissance de 0.8.

Longueur maximale (m) des câbles monophasés 220 V

Pn absorbée (kW)	Sections (mm <sup>2</sup> )								
	1,5	2,5	4	6	10	16	25	35	50
1	165	280	445	655					
1,5	110	185	295	440	725				
2	84	140	220	325	540	850			
2,5	67	110	175	265	435	675			
3	56	92	145	220	365	560	870		
3,5	48	78	125	190	315	485	740		
4	43	68	110	165	275	425	650	905	
4,5	37	61	97	145	245	375	580	820	
5	33	54	86	130	220	340	520	730	905
6		46	73	110	185	285	453	610	760
7		40	63	94	160	245	370	520	650
8			56	82	140	215	325	450	575
9			49	73	125	190	290	405	510
10				65	115	170	260	365	465

Longueur maximale (m) des câbles triphasés 380 V

Pn absorbée (kW)	Sections (mm <sup>2</sup> )								
	1,5	2,5	4	6	10	16	25	35	50
2,5	190	325	510	745					
3	160	270	420	620					
3,5	135	230	365	540	895				
4	120	200	320	470	785				
4,5	105	180	285	420	700				
5	96	165	255	375	630	970			
6	79	135	210	315	525	810			
8	60	105	160	240	400	610	940		
10		84	130	190	320	500	780		
18				110	180	280	430	580	770
20				98	160	255	390	520	690

- Zone de limite d'échauffement
- Zone déconseillée
- Zone recommandée

## CÂBLES NON BLINDÉS



## CÂBLE DE COMMUNICATION

Câble de transmission de données en PVC, souple avec un diamètre extérieur réduit et un petit rayon de courbure.

Code	Désignation	Cond <sup>t</sup> livraison	Tenue en stock	Prix €
050301-000200	Câble LiYY 3x0,75mm <sup>2</sup> pour moteur 220V - 50m	1	●	NC

## CÂBLES U1000R02V

Les câbles rigides peuvent être fixés directement sur la paroi par cavaliers ou posés sous une moulure, une goulotte, une plinthe ou un tube IRL.

Ils doivent être protégés par une gaine pour être enterrés ou insérés en traversées de parois. Ils peuvent être posés directement dans les vide-sanitaires et les huisseries mécaniques.

## CARACTÉRISTIQUES TECHNIQUES

- Tension maxi d'utilisation : 1000V
- Température maximum admissible dans le conducteur :
  - 90°C en régime permanent
  - 250°C en court-circuit
- Température ambiante d'utilisation : -25 à 60°C
- Rayon de courbure : 6 x Ø extérieur
- Non propagation de la flamme : NF C32-070 2.1 - Catégorie C2

## COURONNES DE 50 MÈTRES

GARANTIE 1 AN



Code	Désignation	Cond <sup>t</sup> livraison	Tenue en stock	Prix €
050301-000315	Câble rigide R02V 3G1.5 - 50m	1	●	NC
050301-000325	Câble rigide R02V 3G2.5 - 50m	1	●	NC
050301-100340	Câble rigide R02V 3G4 - 50m	1	●	NC
050301-000360	Câble rigide R02V 3G6 - 50m	1	●	NC
050301-000415	Câble rigide R02V 4G1.5 - 50m	1	●	NC
050301-100425	Câble rigide R02V 4G2.5 - 50m	1	●	NC
050301-000515	Câble rigide R02V 5G1.5 - 50m	1	●	NC
050301-000525	Câble rigide R02V 5G2.5 - 50m	1	●	NC

## COURONNES DE 100 MÈTRES

GARANTIE 1 AN

Code	Désignation	Cond <sup>t</sup> livraison	Tenue en stock	Prix €
050301-200325	Câble rigide R02V 3G2.5 - 100m	1	●	NC
050301-000410	Câble rigide R02V 4G1.5 - 100m	1	●	NC

## CÂBLES BLINDÉS

Câbles de commande blindés, qui conviennent particulièrement aux installations électriques en milieu industriel. Ils sont notamment adaptés aux applications de mesure, de contrôle et de commande dans la construction des machines-outils, des chaînes de production, des installations de chauffage et de climatisation.

Ces câbles résistent à des contraintes mécaniques de moyenne importance et peuvent donc être utilisés pour des installations fixes ou partiellement mobiles (lorsqu'ils ne subissent aucun effort de traction ou de guidage forcé).



## COURONNES DE 50 MÈTRES

GARANTIE 1 AN

Code	Désignation	Cond <sup>t</sup> livraison	Tenue en stock	Prix €
050301-000101	Câble blindé LiYCY 2x0,75mm <sup>2</sup> - 50m	1	●	NC
050301-000100	Câble blindé LiYCY 2x1,5mm <sup>2</sup> - 50m	1	●	NC
050301-002205	Câble blindé LiYCY 2x2x0.5mm <sup>2</sup> - 50m	1	●	NC
050301-000375	Câble blindé LiYCY 3x0,75mm <sup>2</sup> - 50m	1	●	NC
050301-000475	Câble blindé LiYCY 4x0,75mm <sup>2</sup> - 50m	1	●	NC
050301-000575	Câble blindé LiYCY 5x0,75mm <sup>2</sup> - 50m	1	●	NC

## COURONNES DE 100 MÈTRES

GARANTIE 1 AN

Code	Désignation	Cond <sup>t</sup> livraison	Tenue en stock	Prix €
050301-100275	Câble blindé LiYCY 2x0,75mm <sup>2</sup> - 100m	1	●	NC
050301-100215	Câble blindé LiYCY 2x1,5mm <sup>2</sup> - 100m	1	●	NC

## MATÉRIEL ÉLECTRIQUE

## DISJONCTEURS

Conformément aux normes en vigueur, les courbes de fonctionnement C et D caractérisent les disjoncteurs et permettent leur sélection. On choisira la courbe de fonctionnement en fonction du type de récepteur (résistifs ou inductifs) et de la ligne à protéger.

La **courbe C** d'un disjoncteur couvre une très grande majorité des besoins (récepteurs inductifs) et s'utilise notamment dans les installations domestiques. Son déclenchement magnétique se situe entre 5 et 10 fois l'intensité nominale.

La **courbe D** est utilisée pour la protection des circuits où il existe de très fortes pointes de courant à la mise sous tension. Son déclenchement magnétique se situe entre 10 et 20 fois l'intensité nominale.

## DISJONCTEURS COURBE C

GARANTIE 2 ANS



Code	Désignation	Cond <sup>t</sup> livraison	Tenue en stock	Prix €
050302-100002	Disjoncteur courbe C 2A	1	●	41,66
050302-100010	Disjoncteur courbe C 10A	1	●	23,76
050302-100016	Disjoncteur courbe C 16A	1	●	23,76
050302-100020	Disjoncteur courbe C 20A	1	●	23,76
050302-100025	Disjoncteur courbe C 25A	1	●	32,46
050302-100032	Disjoncteur courbe C 32A	1	●	30,68

## DISJONCTEURS COURBE D

GARANTIE 2 ANS



Code	Désignation	Cond <sup>t</sup> livraison	Tenue en stock	Prix €
050302-210010	Disjoncteur courbe D 10A	1	●	69,84
050302-210016	Disjoncteur courbe D 16A	1	●	68,07
050302-210020	Disjoncteur courbe D 20A	1	●	68,07
050302-210025	Disjoncteur courbe D 25A	1	●	75,00
050302-210032	Disjoncteur courbe D 32A	1	●	75,16

## INTERRUPTEURS DIFFÉRENTIELS

GARANTIE 2 ANS



Code	Désignation	Cond <sup>t</sup> livraison	Tenue en stock	Prix €
050302-200240	Interrupteur différentiel 40A 30MA type AC	1	●	132,13
050302-201240	Interrupteur différentiel 40A 30MA type AC TG Auto	1	●	108,56
050302-201263	Interrupteur différentiel 63A 30MA type AC TG Auto	1	●	204,55

## CONTACTEUR DE PUISSANCE

Pour le bon fonctionnement d'une PAC Air Eau, il est nécessaire de faire un découplage avec l'utilisation d'un circulateur externe.

Pour que celui-ci fonctionne correctement, il est obligatoire d'utiliser un relais de puissance (contacteur) monté en aval d'un disjoncteur. Cela préservera l'intégrité de la carte électronique de la PAC.



#NOUVEAU

Code	Désignation	Cond <sup>t</sup> livraison	Tenue en stock	Prix €
051302-800025	Relais circulateur - Contacteur de puissance 25A	1	●	165,68

## PEIGNE

GARANTIE 2 ANS



Code	Désignation	Cond <sup>t</sup> livraison	Tenue en stock	Prix €
050304-404937	Peigne d'alimentation universel (57 modules/1 mètre)	1	●	86,36

## COFFRETS

GARANTIE 2 ANS



Code	Désignation	Cond <sup>t</sup> livraison	Tenue en stock	Prix €
050303-100002	Coffret cache-bornes 2 modules	1	●	19,20
050303-100004	Coffret cache-bornes 4 modules	1	●	24,02
050303-100008	Coffret cache-bornes 8 à 9 modules	1	●	62,93
050304-166005	Obtuteur 5 modules blanc	20	●	4,67

## BOÎTES DE DÉRIVATION

+ PRODUIT

IP 55 (protection poussière et jets d'eau)

GARANTIE 2 ANS



Code	Désignation	Cond <sup>t</sup> livraison	Tenue en stock	Prix €
050304-100301	Boîte de dérivation ronde diamètre 60mm, hauteur 40mm	1	●	7,42
050304-100302	Boîte de dérivation carrée 65x65mm	1	●	9,94
050304-100303	Boîte de dérivation rectangulaire 80x43x34mm	1	●	5,44

## CONNECTEURS WAGO

Connecteurs à levier pour câbles rigides de section 0,75 à 2,5 mm<sup>2</sup> et/ou souples de section 0,75 à 4 mm<sup>2</sup>. Utilisation jusqu'à 32A et 400V. Conformes aux normes en vigueur.



Rapides et faciles à utiliser, les connecteurs WAGO sont incontournables !

**GARANTIE 1 AN**



Code	Désignation	Cond <sup>t</sup> livraison	Tenue en stock	Prix €
050307-000141	Bornes Green à leviers 2 fils souples/rigides 0.2 à 4mm (60P)	1	●	62,20
050307-000161	Bornes Green à leviers 3 fils souples/rigides 0.2 à 4mm (50P)	1	●	54,07

## COUPURES DE PROXIMITÉ

Les boîtiers de coupure de proximité jouent un rôle important pour la sécurité du technicien intervenant sur l'installation. Placés généralement sur les groupes extérieurs, ils permettent de couper l'alimentation du courant électrique d'un appareil.



### CARACTÉRISTIQUES TECHNIQUES

- Installation facile grâce à la platine arrière amovible (avec le niveau)
- Fixation murale (avec ou sans la platine arrière)
- Interrupteur amovible pour faciliter le câblage
- Protection IP66 pour une installation en intérieur ou extérieur
- Compatible avec la norme IEC 60947-3
- Cadenassable en position 'OFF' (avec 2 cadenas) et en position 'ON' (1 cadenas)
- 5 entrées possibles
- Fourni avec 2 presse-étoupes

**GARANTIE 1 AN**



Code	Désignation	Cond <sup>t</sup> livraison	Tenue en stock	Prix €
050303-100320	Coupure de proximité 3 pôles 20A	1	●	61,11
050303-100332	Coupure de proximité 3 pôles 32A	1	●	61,07
050303-100340	Coupure de proximité 3 pôles 40A	1	●	82,16
050303-100420	Coupure de proximité 4 pôles 20A	1	●	68,62
050303-100432	Coupure de proximité 4 pôles 32A	1	●	77,77
050303-100440	Coupure de proximité 4 pôles 40A	1	●	84,24

## FLUIDES FRIGORIGÈNES

## BON À SAVOIR

**IMPORTANT :** Seules les entreprises titulaires d'une «Attestation de Capacité» à jour peuvent acheter et manipuler des fluides frigorigènes, et mettre en service des produits en contenant. De plus, **dans le cadre d'un recyclage des emballages vides, une procédure de valorisation des déchets est mise en place.** Rapprochez-vous de votre commercial ou de vos vendeurs comptoir.

## HFC (HYDRO-FLUORO CARBURES)

Les HFC ne sont pas nocifs pour la couche d'ozone car ils ne contiennent pas de chlore (ODP=0). Ils ont cependant un potentiel de réchauffement global (GWP) s'ils sont relâchés dans l'atmosphère, et sont à ce titre visés par le protocole de Kyoto. Les HFC sont généralement non toxiques, ininflammables et offrent une bonne efficacité énergétique. A noter que certaines variantes peuvent présenter une légère inflammabilité.

Réfrigérant	Composition	Température d'ébullition (°C)	Température (°C) / Pression critique (Pa)	Valeur environnementale	
				ODP	GWP
R134A	100% R134A	-26,1	101,1 / 4,06	0	1430
R407C	23% R32, 25% R125, 52% R134A	-43,8	87,3 / 4,63	0	1800
R410A	50% R32, 50% R125	-51,6	72,5 / 4,95	0	2100
R32	100% R32	-51,65	78,4 / 5,38	0	675

**CALORIE  
FLUOR**

Code	Désignation	Cond <sup>t</sup> livraison	Tenue en stock	Prix €
050601-200410	GAZ R410A - bouteille pleine CALORIE FLUOR 10kg	1	●	NC
050601-200032	GAZ R32 - bouteille pleine CALORIE FLUOR 9,5kg	1	●	NC
050601-200407	GAZ R407C - bouteille pleine CALORIE FLUOR 11,3kg	1	●	NC
050601-200134	GAZ R134A - bouteille pleine CALORIE FLUOR 12,7kg	1	●	NC

**climalife®**

Code	Désignation	Cond <sup>t</sup> livraison	Tenue en stock	Prix €
050601-700410	GAZ R410A - bouteille pleine CLIMALIFE 7kg	1	●	NC
050601-100410	GAZ R410A - bouteille Cubikool pleine CLIMALIFE 10kg	1	●	NC
050601-900032	GAZ R32 - bouteille pleine CLIMALIFE 9kg	1	●	NC
050601-800407	GAZ R407C - bouteille pleine CLIMALIFE 8kg	1	●	NC
050601-900134	GAZ R134A - bouteille pleine CLIMALIFE 9kg	1	●	NC



## HC (HYDRO CARBURES)

Code	Désignation	Cond <sup>t</sup> livraison	Tenue en stock	Prix €
050601-205290	GAZ R290 - bouteille pleine CALORIE FLUOR 5kg	1	●	NC



Code	Désignation	Cond <sup>t</sup> livraison	Tenue en stock	Prix €
050601-400290	GAZ R290 - bouteille pleine CLIMALIFE 4kg	1	●	NC

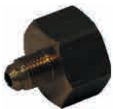

## RACCORDS BOUTEILLE

Code	Désignation	Cond <sup>t</sup> livraison	Tenue en stock	Prix €
050601-000009	Raccord 1/4 pour bouteille de fluide frigorigène autre (pas à droite)	1	●	23,96
050601-000008	Raccord pour bouteille de fluide frigorigène R32 (pas à gauche)	1	●	26,04

## BOUEILLES DE RECUPERATION ET TRANSFERT

## BON À SAVOIR

## IMPORTANT :

Seules les entreprises titulaires d'une «Attestation de Capacité» à jour peuvent acheter et manipuler des fluides frigorigènes. La bouteille de récupération sert à collecter et stocker les gaz évacués lors d'une intervention pour éviter leur rejet dans l'atmosphère. La bouteille de transfert sert à déplacer le gaz d'un système ou d'une bouteille vers une autre.

## Attention au sur-remplissage !

Pour garantir un maximum de sécurité, nous vous conseillons d'exploiter 80% de la capacité d'une bouteille de récupération ou de transfert.

**Rappel :** La nouvelle réglementation impose d'utiliser une bouteille de récupération par type de fluide frigorigène.

Les bouteilles de récupération et transfert pour fluides frigorigène NON A2L (non A2L à mettre en gras) sont votre propriété après achat.

Elles sont équipées de 2 vannes pour le remplissage et d'une soupape de sécurité tarée à 42 bars.



## BOUEILLE DE RECUPERATION



Code	Désignation	Cond <sup>t</sup> livraison	Tenue en stock	Prix €
050601-000014	Bouteille de récupération 27,2L SONEPAR CLIMATE (FF non A2L)	1	●	NC
050601-000020	Consigne bouteille de récupération 12,5L CALORIE FLUOR (FF A2L type R32)	1	●	NC



Code	Désignation	Cond <sup>t</sup> livraison	Tenue en stock	Prix €
050601-310014	Consigne bouteille de récupération 12L CLIMALIFE (FF non A2L)	1	●	NC
050601-310020	Consigne bouteille de récupération 12L CLIMALIFE (FF A2L type R32)	1	●	NC



## BOUEILLE DE TRANSFERT



Code	Désignation	Cond <sup>t</sup> livraison	Tenue en stock	Prix €
050601-000018	Bouteille de transfert 27,2L SONEPAR CLIMATE (FF non A2L)	1	●	NC
050601-272032	Consigne bouteille de transfert 27,2L CALORIE FLUOR (FF A2L type R32)	1	●	NC



Code	Désignation	Cond <sup>t</sup> livraison	Tenue en stock	Prix €
050601-310018	Consigne bouteille de transfert 12L CLIMALIFE (FF non A2L)	1	●	NC
050601-310032	Consigne bouteille de transfert 12L CLIMALIFE (FF A2L type R32)	1	●	NC

## RINÇAGE DES CIRCUITS FRIGORIFIQUES



Ce liquide de rinçage est un solvant azéotropique ininflammable. Il peut être utilisé dans un large domaine d'applications :

- Le nettoyage de circuits frigorifiques,
- Le nettoyage de pièces sensibles pour lesquelles un produit de haute qualité est indispensable.

Code	Désignation	Cond <sup>t</sup> livraison	Tenue en stock	Prix €
050603-000105	Kit bouteille de rinçage DIVERSI-FLUSH	1	●	458,14
050603-000106	Liquide de rinçage pour kit bouteille de rinçage DIVERSI-FLUSH	1	●	153,49

## GAZ INDUSTRIELS



### AZOTE



BOUTEILLE  
AZOTE1M3

BOUTEILLE  
AZOTE2M3

Code	Désignation	Cond <sup>t</sup> livraison	Tenue en stock	Prix €
050602-200015	Bouteille d'azote 1m <sup>3</sup> Linde emballage vide DUES	1	●	NC
050602-200016	Charge d'azote 1m <sup>3</sup> Linde	1	●	NC
050602-200020	Bouteille d'azote 2m <sup>3</sup> Linde emballage vide DUES	1	●	NC
050602-200021	Charge d'azote 2m <sup>3</sup> Linde	1	●	NC

### AZOTE HYDROGÉNÉ



Code	Désignation	Cond <sup>t</sup> livraison	Tenue en stock	Prix €
050602-500030	Bouteille de nidron 2.1m <sup>3</sup> Linde emballage vide DUES	1	●	NC
050602-500031	Charge de nidron 2.1m <sup>3</sup> Linde	1	●	NC

### OXYGÈNE



Code	Désignation	Cond <sup>t</sup> livraison	Tenue en stock	Prix €
050602-300015	Bouteille d'oxygène 1m <sup>3</sup> Linde emballage vide DUES	1	●	NC
050602-300016	Charge d'oxygène 1m <sup>3</sup> Linde	1	●	NC

### ACÉTYLÈNE



Code	Désignation	Cond <sup>t</sup> livraison	Tenue en stock	Prix €
050602-100015	Bouteille d'acétylène 1m <sup>3</sup> Linde emballage vide DUES	1	●	NC
050602-100016	Charge d'acétylène 1m <sup>3</sup> Linde	1	●	NC

## ENTRETIEN DES ÉVAPORATEURS

L'entretien des évaporateurs de climatisation est essentiel pour maintenir les performances et la qualité de l'air. Avec le temps, poussières, bactéries et moisissures s'accumulent, ce qui réduit l'efficacité du système et peut générer de mauvaises odeurs.

Les produits d'entretien adaptés sont nettoyeurs, désinfectants, dégraissants et désodorisants. Ils sont prêts à l'emploi ou à diluer.

Un entretien régulier (1-2 fois/an) est nécessaire pour prolonger la durée de vie de l'installation.

### RÉGLEMENTATION

La certification **Certibiocide Désinfectants** est requise pour l'achat des références suivantes : 050401-100040, 050401-100020, 050401-100070, 050401-000200, 050401-000201, 050401-000260, 050401-000270.



### + PRODUIT

- RTUECD : sans rinçage, agit en 10mn
- EASYCARE : Aérosol à jet puissant, agit en moins d'une minute

Advanced

PRÊT À L'EMPLOI

Code	Désignation	Cond <sup>t</sup> livraison	Tenue en stock	Prix €
050401-100040	Nettoyant désinfectant spray RTUECD 1L	1	●	59,67
050401-100022	Nettoyant désodorisant PurAire Aero-ECD 600ml	1	●	45,77
050401-100020	Mousse désinfectante aérosol EASYCARE 600mL	1	●	48,46
050401-100021	Eliminateur d'odeurs spray ODOURGUARD 1L	1	●	62,96
050401-000261	Nettoyant de finition aérosol EASYFINISH 150mL	1	●	43,03



### + PRODUIT

- 25L de produit fini avec 5L de produit concentré
- Agit en 10 mn, sans rinçage

Advanced

À DILUER

Code	Désignation	Cond <sup>t</sup> livraison	Tenue en stock	Prix €
050401-100070	Nettoyant désinfectant bidon concentré CONDENCIDE 5L	1	●	202,32

## Entretien et consommables

**+ PRODUIT**

- AERONET : aérosol multi-positions
- SCRAPER : produit EN 14476 (virucide)
- AEROCLEAN : mousse éco-responsable

**PRÊT À L'EMPLOI**

Code	Désignation	Cond <sup>t</sup> livraison	Tenue en stock	Prix €
050401-000200	Mousse nettoyante désinfectante aérosol AERONET 500mL	1	●	55,71
050401-000201	Mousse désinfectante virucide aérosol SCRAPER 500ml	1	●	55,80
050401-000280	Mousse nettoyante désinfectante éco-responsable AEROCLEAN 500mL	1	●	38,45



## ENTRETIEN DES GAINES

Advanced

**PRÊT À L'EMPLOI**

Code	Désignation	Cond <sup>t</sup> livraison	Tenue en stock	Prix €
050401-000271	Nettoyant désinfectant pour gainables GAINECLEAN 150mL	1	●	39,51

**+ PRODUIT**

- FASTCLIMEVO : bactéricide, fongicide, agit en 10-15 m, sèche rapidement sans laisser de traces, sans rinçage, aérosol multipositions.
- AEROGAINE : Aérosol longue portée

**PRÊT À L'EMPLOI**

Code	Désignation	Cond <sup>t</sup> livraison	Tenue en stock	Prix €
050401-000260	Désinfectant gaines, filtres, turbines ventilateurs FASTCLIMEVO 500mL	1	●	37,50
050401-000270	Désinfectant percutable pour gainables et vmc AEROGAINE 150mL	1	●	41,74



## Entretien et consommables

### ENTRETIEN DES CONDENSEURS

L'entretien des condenseurs de climatisation est une étape clé pour assurer le bon fonctionnement et la longévité d'une installation. Placé à l'extérieur, le condenseur est directement exposé à la poussière, aux feuilles, aux pollens et aux intempéries, ce qui peut encrasser ses ailettes et réduire son rendement. Un condenseur mal entretenu entraîne une surconsommation d'énergie, une usure prématurée des composants et une baisse notable des performances.

#### + PRODUIT

- RTUECC : sans rinçage, agit en 5 à 10mn
- EASYFOAM : rapide et efficace, élimine les tâches les plus tenaces, peut nettoyer des condenseurs profonds, à plusieurs niveaux



Advanced **A**

PRÊT À L'EMPLOI

Code	Désignation	Cond <sup>t</sup> livraison	Tenue en stock	Prix €
050401-100050	Nettoyant spray RTUECC 1L	1	●	59,67
050401-100025	Mousse désinfectante aérosol EASYFOAM 600mL	1	●	50,42
050401-100100	Protection anti-corrosion aérosol EASYCOAT 600mL	1	●	43,64

#### + PRODUIT

- Action moussante puissante qui blanchit le serpentin
- Evite les oxydations futures
- 25L de produit fini avec 5L de produit concentré



Advanced **A**

À DILUER

Code	Désignation	Cond <sup>t</sup> livraison	Tenue en stock	Prix €
050401-100075	Nettoyant désinfectant bidon concentré SUPERCLEAN 5L	1	●	238,73

## ENTRETIEN DES CONDENSATS

L'entretien régulier des condensats permet d'éviter les dysfonctionnements tels que les fuites, la corrosion ou l'encrassement des équipements.

### + PRODUIT

- STAYCLEAN : élimine les odeur et risques d'obstruction, protection continue pendant 8 semaines
- DRAINCLEEN: format pratique col de signe



Advanced **A**

PRÊT À L'EMPLOI

Code	Désignation	Cond <sup>t</sup> livraison	Tenue en stock	Prix €
050401-100080	Pastilles anti-bactériennes pour bac de condensats STAYCLEAN (20p)	1	●	27,32
050401-200010	Déboucheur pipette de tuyau d'évacuation des condensats 250mL	1	●	24,95
050401-200011	Bouteille vide d'amorçage de pompe de relevage SQUEEZY 1L	1	●	42,88

## MACHINES DE NETTOYAGE

Nous vous proposons différents types de machine de nettoyage pour répondre au mieux à vos besoins chantier : réservoir avec pulvérisateur, machine de nettoyage vapeur, sac à dos pour travailler en hauteur.



Code	Désignation	Cond <sup>t</sup> livraison	Tenue en stock	Prix €
050405-400030	Nettoyeur haute pression EASYPRO	1	●	629,07



#NOUVEAU

Code	Désignation	Cond <sup>t</sup> livraison	Tenue en stock	Prix €
050405-400040	Nettoyeur vapeur EASYVAP	1	●	1 105,34
050405-400020	Pulvérisateur portable CLIMWASHER PRO+	1	●	1 488,37

## Entretien et consommables

### BÂCHES DE NETTOYAGE



Code	Désignation	Cond <sup>t</sup> livraison	Tenue en stock	Prix €
050405-400011	Bâche de nettoyage réutilisable pour cassette EVA-CASSETTE	1	●	140,00
050405-400012	Bâche de nettoyage réutilisable pour mural EVA-SPLIT	1	●	52,36
050405-000011	Bâche de nettoyage TIE TITE pour unité murale 930mm max	1	●	36,95

### DÉTECTION DE FUITES



#### + PRODUIT

- Détection rapide par formation de bulles
- Adhésion à toutes les surfaces.

Code	Désignation	Cond <sup>t</sup> livraison	Tenue en stock	Prix €
050404-000020	Détecteur de fuite spray RTU BUBBLE UP 1L	1	●	60,07
050404-000010	Détecteur de fuites aérosol CARLYLOC 400mL	1	●	22,91

### ACCESSOIRES ET CONSOMMABLES ENTRETIEN



Code	Désignation	Cond <sup>t</sup> livraison	Tenue en stock	Prix €
050401-100096	Pulvérisateur manuel 2L	1	●	59,52
050401-000291	Lingettes multi-usages (dévidoir 75p)	1	●	42,90
050917-000100	Chiffons blancs en paquet de 1kg	1	●	14,41
050917-000200	Bombe insecticide anti-frelons/guêpes 750mL	1	●	34,13

## CONSOMMABLES FIXATION

## ADHESIFS LIAISONS FRIGORIFIQUES



Code	Désignation	Cond <sup>t</sup> livraison	Tenue en stock	Prix €
050803-000010	Scotch noir 50mm x 33m	1	●	18,29
050803-000011	Scotch blanc 50mm x 33m	1	●	18,29
050803-000020	Scotch beige 50mm x 20m	1	●	16,55

## ADHÉSIFS ELECTRICITÉ



Code	Désignation	Cond <sup>t</sup> livraison	Tenue en stock	Prix €
050803-000015	Scotch blanc 15mm x 10m pour câbles électriques	1	●	1,96
050803-000016	Scotch noir 15mm x 10m pour câbles électriques	1	●	1,95



## BON À SAVOIR

## IMPORTANT :

Délai d'utilisation : 18 mois

## COLLE POLYMERE



Colle de montage blanche à base de SMP-polymère sans solvant. Prise et gain de résistance ultra rapide. Pour le collage et l'assemblage de nombreux matériaux de construction sur quasi tous supports, tels que le bois, le plâtre, la pierre (naturelle), le béton (cellulaire), le métal, la mousse rigide et de diverses matières synthétiques, pour des applications intérieures et extérieures. Elasticité permanente. Pouvoir obturant et piégeant important, irrétrécissable, résistant aux intempéries et aux températures de -40°C à +100°C.

- Contenance : 400ml

Code	Désignation	Cond <sup>t</sup> livraison	Tenue en stock	Prix €
050403-000151	Colle prise rapide POLYMAX HIGH TACK EXPRESS 435g blanc	1	●	27,99

## MASTICS ET ACCESSOIRES

## BON À SAVOIR

## IMPORTANT :

Délai d'utilisation : 18 mois



## MASTIC ACRYLIQUE

Mastic acrylique blanc de haute qualité pour étanchéfier les joints, jointures, fentes dans les parois...  
Recouvrement après 10mn.

- Contenance : 300 ml

Code	Désignation	Cond <sup>t</sup> livraison	Tenue en stock	Prix €
050403-000141	Mastic acrylique universel A-100 blanc - 300ml	1	●	13,74

## BON À SAVOIR

## IMPORTANT :

Délai d'utilisation : 18 mois



## MASTICS HYBRIDES POLYMERES

Mastic à base de polymères hybrides extra polyvalent pour coller et étanchéfier en construction. Adhère sur surfaces humides, pierres naturelles sans risque de salissures périphériques. Multi-matériaux, multi-usages en application intérieure uniquement pour le transparent, intérieur et extérieur pour le blanc et le beige.

- Contenance : 300 ml

Code	Désignation	Cond <sup>t</sup> livraison	Tenue en stock	Prix €
050403-000123	Mastic polymère POLYMAX FIX&SEAL transparent - 300g	1	●	27,99
050403-000113	Mastic polymère POLYMAX FIX&SEAL blanc 425g	1	●	28,62
050403-000132	Mastic MS9 Original beige - 300ml	1	●	27,75



## AEROSOL POUR LISSAGE

Code	Désignation	Cond <sup>t</sup> livraison	Tenue en stock	Prix €
050403-000152	Lissage EASYCLEANER BOSTIK spray 500ml	1	●	21,40

## PISTOLET SILICONE

Pistolet à cartouche professionnel pour la mise en oeuvre de tous types de colle et de mastic en cartouche, tels que mastics silicones, polymères MS, colles de montage, colles bois PU, mastics acryliques... Système direct stop et anti-goutte, pouvant tourner sur 360°, permet un dosage précis. Corps solide métallique avec un crochet d'échelle.



Code	Désignation	Cond <sup>t</sup> livraison	Tenue en stock	Prix €
050403-000100	Pistolet pour cartouche mastic 290-310ml	1	●	41,11



## MOUSSES POLYURETHANES ET ACCESSOIRES

La mousse polyuréthane se polymérise au contact de l'humidité de l'air avec un gaz propulseur. Une légère humidification du support améliore le durcissement de la mousse. Elle est utilisée pour reboucher, sceller, calfeutrer et isoler. Facile à appliquer, elle possède une structure cellulaire fine, et une grande expansibilité vis à vis de son volume. Résistante à l'eau et aux produits chimiques, elle a un grand pouvoir obturant et isolant. Elle peut être peinte.

## BON À SAVOIR

## IMPORTANT :

Délai d'utilisation : 18 mois

## MOUSSES POLYURETHANES

Code	Utilisation pistolet	Temps de durcissement (h)	Température application (°C)	Température de résistance (°C)	Classement au feu
050403-000012	Non	1	5 à 25	-40 à 90	B2



Code	Désignation	Cond <sup>t</sup> livraison	Tenue en stock	Prix €
050403-000023	Mousse polyuréthane FLEXFOAM-200 - 750ml - pistolable	1	●	37,34
050403-000012	Mousse polyuréthane PU FOAM 500ml manuelle	1	●	27,27
050403-000022	Mousse polyuréthane PU-FOAM coupe feu B2 - 750ml pistolable	1	●	42,84

## PISTOLET POUR MOUSSE



Code	Désignation	Cond <sup>t</sup> livraison	Tenue en stock	Prix €
050403-000035	Pistolet pour mousse polyuréthane	1	●	94,50

## NETTOYANT



Code	Désignation	Cond <sup>t</sup> livraison	Tenue en stock	Prix €
050403-000031	Nettoyant MOUSSE PU BP100 - 500ml	1	●	34,20



# Régulation & Diffusion d'air

c'est simple c'pro

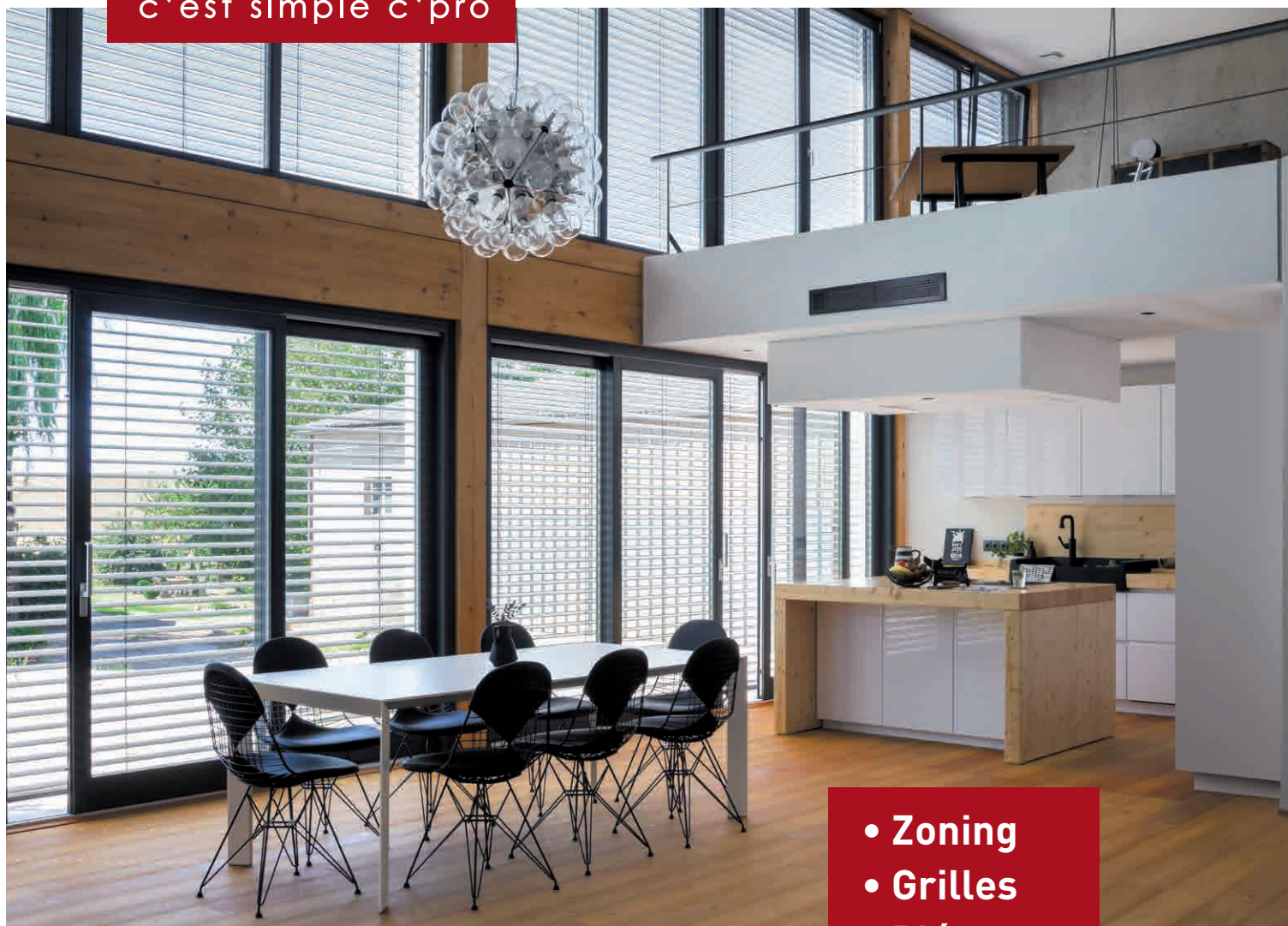

## Une marque au service des pro !

Marque leader chez les professionnels, les produits C'Pro sont reconnus pour leur fiabilité et leur simplicité d'utilisation depuis plus de 14 ans.

Afin d'assurer le **confort thermique et la qualité d'air** de chaque logement, la marque C'Pro propose des produits de régulation et de diffusion d'air nécessaires à la création des réseaux aérauliques des installations gainables.

En lien permanent avec ses clients, C'Pro fait sans cesse évoluer ses gammes pour faciliter et optimiser les installations de chauffage, climatisation et diffusion d'air.



## Les valeurs de la marque !

Pour répondre au mieux aux besoins des utilisateurs et des installateurs, les produits C'Pro sont **étudiés, testés et validés** par des experts des métiers de la climatisation et du chauffage.

- **Simple**s, nos produits sont faciles à installer. Leur montage rapide permet un réel gain de temps.
- **Performants**, ils répondent aux besoins des installations aérauliques actuelles.
- **Solides**, ils sont durables et résistants aux conditions de montage des chantiers.
- **Fiables**, tous les produits ont été testés et validés par des tests d'usages.

# Régulation Zoning Airpilot

COMPATIBLE DAIKIN ET MITSUBISHI ELECTRIC

#NOUVEAU



COMPATIBLE PROJETS TERTIAIRES



- Installation Plug & Play
- Interface fluide et intuitive pour l'installateur et l'utilisateur via une application
- Raccordement gain de temps dans les combles !

L'application Installateur



Permet de réaliser l'adressage et le réglage des débits d'air depuis un smartphone en quelques clics seulement.  
**L'appairage des thermostats se fait directement via l'application installateur.**



Isolant classé M1 positionné à l'intérieur du plénum Atténuation acoustique de 3dB(A)!\*

Plénum compact pour une manipulation facilitée sur les chantiers.

Fixation des gaines simplifiée grâce au Plug & Play des volets ou des raccords.

Raccordement de l'alimentation électrique et du thermostat principal en quelques minutes.

Composants électriques protégés par un boîtier en tôle.

Isolation thermique renforcée et registres en ABS :

Un risque de condensation réduit et des performances énergétiques accrues !

Registres pré-cablés pour une installation facile et rapide.

Moteurs protégés par des boîtiers.



L'application Utilisateur

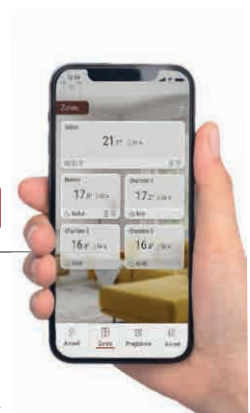

Simple et intuitive conçue dans un environnement de type smartphone et disponible en deux versions (détaillée ou simplifiée).

De nombreuses fonctionnalités pour un contrôle précis de l'installation : gestion des différentes zones, maintien des paramétrages en cas de coupure électrique, alerte du niveau de batterie des thermostats...

Pilotage de toutes les zones grâce au thermostat principal ou à distance via smartphone.

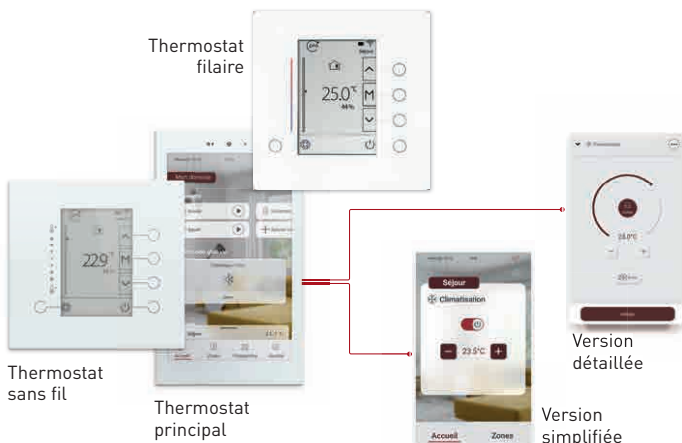

\* Mesure réalisée à 3m.



## REGULATION AIRPILOT

La régulation zoning Airpilot se compose de la façon suivante :

### Configuration avec thermostats sans fil



### Configuration avec thermostats filaires



## PACK ZONING AIRPILOT

Le pack comprend :

- 1 plénum de soufflage.
- 1 plénum de reprise.
- 1 bande isolante.
- 1 câble de 15 m.
- 2 connecteurs rapides.
- 2 à 4 piquages de reprise en ø200 mm pour les 35/50 et ø250 mm pour les autres tailles.

### BON À SAVOIR

Il est possible de mixer thermostats filaires et sans fil sur une même installation.

### + PRODUIT

- Pilotage indépendant de la température dans chaque zone, permettant d'atteindre un bien-être optimal tout en réalisant des économies d'énergie jusqu'à 6 zones.
- Gain de temps : plénum pré-monté, régulation intégrée, paramétrage rapide.
- Simple à utiliser grâce à des thermostats intuitifs et esthétiques.

### CARACTÉRISTIQUES TECHNIQUES

- Les volets du plénum sont munis de **moteurs Bosch protégés** par des boîtiers.
- Un coffre en galva protège la passerelle de communication et la centrale de contrôle du zoning.
- Isolation thermique renforcée et registres en ABS pour un risque de condensation réduit et des performances énergétiques accrues !

**GARANTIE 2 ANS**

**#NOUVEAU**

Code	Désignation	Cond' livraison	Tenue en stock	Prix €	DEEE €
051101-750004	Pack zoning AIRPILOT Mitsubishi 4 sorties (PEAD 35/50)	1	●	2 111,11	2,23
051101-750014	Pack zoning AIRPILOT Mitsubishi 4 sorties (PEAD 60/71)	1	●	2 111,11	4,59
051101-750016	Pack zoning AIRPILOT Mitsubishi 6 sorties (PEAD 60/71)	1	●	2 555,56	4,59
051101-750026	Pack zoning AIRPILOT Mitsubishi 6 sorties (PEAD 100/125)	1	●	2 555,56	4,59
051101-760004	Pack zoning AIRPILOT Daikin 4 sorties (FBA 35/50)	1	●	2 111,11	2,23
051101-760014	Pack zoning AIRPILOT Daikin 4 sorties (FBA 60/71)	1	●	2 111,11	2,23
051101-760016	Pack zoning AIRPILOT Daikin 6 sorties (FBA 60/71)	1	●	2 555,56	4,59
051101-760026	Pack zoning AIRPILOT Daikin 6 sorties (FBA 100/140)	1	●	2 555,56	4,59

## TABLETTE AIRPILOT

## + PRODUIT

- Interface intuitive.
- Grand écran tactile 7".
- Affichage de la température et de l'humidité relative.
- Contrôle de toutes les zones.
- Planification de scénarios.
- Rapport journalier.
- Répéteur inclus.

GARANTIE 2 ANS

#NOUVEAU

Code	Désignation	Cond <sup>t</sup> livraison	Tenue en stock	Prix €	DEEE €
051101-000808	Pack tablette thermostat filaire Airpilot avec répéteur	1	●	775,56	0,08
051101-000809	Tablette filaire Airpilot	1	●	691,29	0,08
050304-024540	Batibox 2 postes 4 à 5 modules verticale 40 mm LG	1	●	16,55	-
050304-404522	Cadre saillie prof. 40 mm Mosaic montage vertical - blanc	1	●	18,20	-



## THERMOSTAT SANS FIL AIRPILOT

## + PRODUIT

- Écran 2,7".
- Technologie E-Ink, économe en énergie.
- 3 modes prédéfinis : éco, réduit, confort.
- Affichage de la température et de l'humidité relative.
- Luminosité réglable.
- Fonctionne avec 2 piles CR2450 fournies.

GARANTIE 2 ANS

#NOUVEAU

Code	Désignation	Cond <sup>t</sup> livraison	Tenue en stock	Prix €	DEEE €
051101-000805	Thermostat sans fil zoning Airpilot	1	●	222,22	0,04
051209-700007	Répéteur Wifi encastrable Aeotec	1	●	151,49	0,03



## THERMOSTAT FILAIRE AIRPILOT

GARANTIE 2 ANS

#NOUVEAU

Code	Désignation	Cond <sup>t</sup> livraison	Tenue en stock	Prix €	DEEE €
051101-000807	Thermostat filaire zoning Airpilot	1	●	236,44	0,04
050304-000140	Batibox 1 poste - profondeur 40 mm LG	1	●	5,10	-
051209-700006	Sachet 2 connecteurs pour 1er thermostat filaire zoning Airpilot	1	●	63,68	-
050301-002205	Cable blindé LiYCY 2 x 2 x 0,50 mm <sup>2</sup> en 50 m	1	●	120,00	-

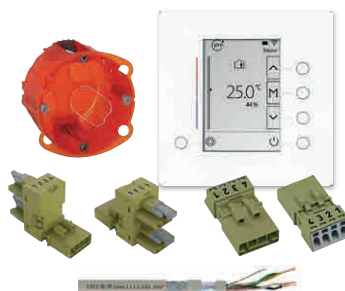

## ACCESSOIRES POUR MONTAGE RAPIDE

## BON À SAVOIR

OPTION : Pensez à votre bouchon pour les sorties non utilisées.

Code	Désignation	Cond <sup>t</sup> livraison	Tenue en stock	Prix €
051209-700002	Réduction ABS 200/160 mm	1	●	22,79
051209-700003	Bouchon ABS 200 mm	1	●	22,79
051209-700001	Raccord Easyclip ABS 200 mm	1	●	28,59



## REGULATION ZONING ERNEST

HEIWA

Changez d'air

2H de gagnées

Gain de temps pour l'installateur



Isolation renforcée intérieure et extérieure



Raccordement électrique simple et rapide

GARANTIE  
3 ANS  
TOUTES PIÈCES

## Composition du pack zoning

- 1 plénum de soufflage
- 1 plénum de reprise
- 1 bande isolante
- 2 connecteurs rapides
- 2 à 4 piquages de reprise en Ø200 mm et Ø250 mm
- 1 câble de 15 m

+

Configuration sans fil : tablette + répéteur + thermostat sans fil

+

Configuration filaire : tablette + thermostat filaire + connecteurs

Il est possible de mixer thermostats filaires et sans fil sur une même installation.

# Régulation

jusqu'à  
**2h**  
de gagnées  
à l'installation  
et la MES

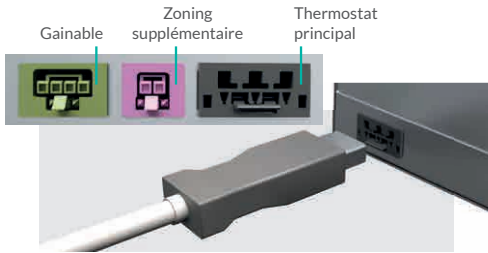

### Raccordement électrique facilité

La solution zoning Ernest est fournie avec un câble de 15 m pré-câblé et pré-dégainé qui permet de raccorder en toute simplicité le thermostat principal au zoning. De plus, un connecteur wago est fourni pour raccorder facilement le zoning au gainable Heiwa.

Afin de faciliter l'installation et la rendre plus rapide, les registres des moteurs sont pré-câblés et protégés par des boîtiers ce qui garanti leur protection lors du transport et de l'installation.

### Orientation des moteurs facilitée

Grâce à notre solution de régulation zoning Ernest, il n'est pas nécessaire de débrancher les moteurs pour pouvoir les positionner correctement en fonction de l'installation (haut ou bas). Avec le zoning Ernest, il suffit de tourner le volet de 180°.

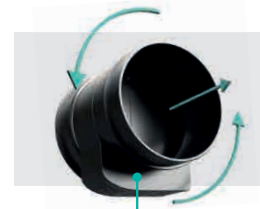

### Fixation des gaines simplifiée

La fixation des gaines du zoning Ernest est simplifiée grâce aux manchons Easyclip (en option\*). Les gaines se montent facilement sur les manchons Easyclip en amont de l'installation hors des combles, et se positionnent ensuite, en un clic, sur les registres du zoning.

\*disponible chez nos distributeurs partenaires



## Plus besoin de monter dans les combles pour la mise en service du zoning !



Application zoning Ernest PRO



Cette dernière se fait via votre smartphone ou tablette avec l'application Ernest PRO.



Application zoning ERNEST pour le pilotage à distance de l'installation

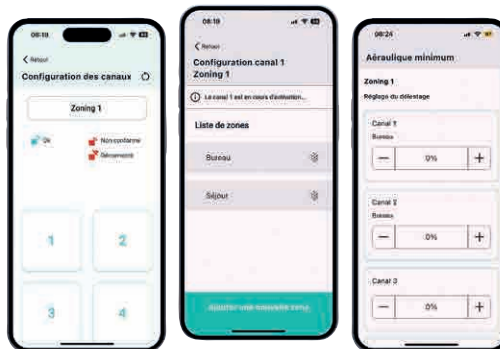

Configuration des canaux

Adressage des zones

Réglage des débits d'air

Configuration des canaux

Adressage des zones

Réglage des débits d'air

Appairage des thermostats

## GARANTIE 3 ANS

Code	Désignation	Cond <sup>t</sup> livraison	Tenue en stock	Prix €	DEEE €
285010-200104	Pack zoning Heiwa Ernest HPZE4S35V1 4 sorties (HP2GIS35)	1	●	2 143,00	2,23
285010-200004	Pack zoning Heiwa Ernest HPZE4S50V1 4 sorties (HP2GIS50)	1	●	2 143,00	2,23
285010-200114	Pack zoning Heiwa Ernest HPZE4S7185V1 4 sorties (HP2GIS7185)	1	●	2 143,00	2,23
285010-200116	Pack zoning Heiwa Ernest HPZE6S7185V1 6 sorties (HP2GIS7185)	1	●	2 594,00	4,59
285010-200026	Pack zoning Heiwa Ernest HPZE6S100125V1 6 sorties (HP2GIS100125)	1	●	2 594,00	4,59
285010-200036	Pack zoning Heiwa Ernest HPZE6S140V1 6 sorties (HP2GIS140)	1	●	2 594,00	4,59

Code	Désignation	Cond <sup>t</sup> livraison	Tenue en stock	Prix €	DEEE €
285010-120007	Pack Heiwa Ernest HPZEFILV2 Tablette filaire + répéteur	1	●	787,00	0,08
285010-120008	Tablette filaire 7" ERNEST HPZETABV2	1	●	702,00	0,08
285010-120003	Thermostat sans fil Heiwa Ernest HPZERADV1	1	●	225,00	0,04
285010-120006	Thermostat filaire Heiwa Ernest HPZETHFILV1	1	●	249,00	0,04

● Produit disponible en agence ou sur notre plateforme logistique. ●● Produit disponible sur commande. NC : nous consulter.

## REGULATION AIRZONE



**Nouveau !** Avec le même système de régulation, contrôlez les différentes technologies de chauffage de chaque pièce :

- Gainable
- Plancher chauffant-rafraîchissant
- Radiateur

### PACKS PLENUMS MEDIUM QAI 25

Les packs plenums comprennent :

- Un plénum de soufflage Easyzone 25 Medium QAI,
- Un webservice,
- Un capteur de qualité d'air Air Q Sensor (mono ou triphasé),
- Un compteur d'énergie,
- Un plénum de reprise.

Les plenums sont spécifiques à la marque et au modèle du gainable.

### GARANTIE

Les produits Airzone sont garantis 3 ans pour les pièces électroniques et 5 ans pour les pièces motorisées.



Nombre de registres motorisées	Dimensions (L x H x P) en mm
2 ou 3	930 x 250 x 454
4	1140 x 250 x 454
5	1425 x 250 x 454
6	1638 x 250 x 454
7 ou 8	1425 x 515 x 454*

\*Version standard : 1574 x 530 x 532

### + PRODUIT

- Un contrôle pièce par pièce jusqu'à 8 zones. Demandez à votre commercial les modèles 7 et 8 sorties.
- Une gestion du fonctionnement de l'unité intérieure.
- Un pilotage combiné du plancher et des radiateurs avec le gainable.
- Une expérience d'utilisation unique grâce aux thermostats d'ambiance Airzone.
- Un gain de temps lors de l'installation grâce à Airzone Care.
- Possibilité de mode chaud seul.
- Compatible monosplits, multi-splits, DRV sur les marques Mitsubishi Electric et Daikin.
- Capteur de particules fines Airzone.
- Système de purification de l'air par ionisation.
- AirQ Sensor et webservice inclus.

### BON À SAVOIR

#### NOUVEAUTÉ !

**Grâce au compteur d'énergie contrôlez la consommation énergétique avec précision** et optimisez l'utilisation des unités de chauffage et refroidissement que vous installez. Suivez et adaptez votre consommation électrique en fonction de l'évolution en temps réel des tarifs de l'énergie.

### PRESTATIONS DE MISE EN SERVICE

Optimisez votre temps d'installation et augmentez votre garantie à 5 ans grâce à Airzone Care.

Scannez ce QR Code pour accéder au programme Airzone Care



Code	Désignation	Cond <sup>t</sup> livraison	Tenue en stock	Prix €
051101-220125	Mise en service Airzone pour 1 à 2 systèmes / 1-5 Aidoo AZST0102	1	●	943,00
051101-203690	Mise en service Airzone pour 3 à 5 systèmes / 6-10 Aidoo AZST0305	1	●	1 349,00
051101-203691	Mise en service Airzone pour 6 à 10 systèmes / 11-20 Aidoo AZST0610	1	●	2 575,00
051101-220127	Mise en service Airzone pour 11 à 20 systèmes / 21-40 Aidoo AZST1120	1	●	4 206,00
051101-203692	Mise en service Airzone pour 21 à 40 systèmes / 41-80 Aidoo AZST2140	1	●	6 423,00
051101-203693	Mise en service Airzone pour 41 à 60 systèmes / 81-120 Aidoo AZST4160	1	●	8 563,00

## PACKS PLENUMS QAI MITSUBISHI ELECTRIC AVEC WEBSERVER WI-FI

L'intégration de l'AirQ Sensor à Easyzone 25 permet d'évoluer d'une ventilation constante vers une ventilation contrôlée\*, favorisant ainsi les économies d'énergie dans les bâtiments et les logements.

L'AirQ Sensor permet d'améliorer la qualité de l'air intérieur et de favoriser un air sain, réduisant ainsi les particules de CO<sub>2</sub> en déclenchant la ionisation des registres.

Vous pourrez gérer le système de ventilation et l'activer en fonction des paramètres suivants :

- Ventilation en fonction de la concentration de CO<sub>2</sub> et de TVOC.
- Ventilation en fonction de l'humidité.
- Ventilation cyclique.
- Free-cooling basé sur la température.

\*Ces fonctionnalités sont disponibles uniquement dans les installations équipées d'un système de ventilation.

### BON À SAVOIR

Les packs avec webserver HUB sont disponibles sur commande.

Code	Désignation	Cond <sup>t</sup> livraison	Tenue en stock	Prix €
051101-219565	Pack Medium QAI PPC25MELBS01S2 Webserver Mitsubishi S 2 sorties (PEAD 35/50)	1	●	2 279,00
051101-219566	Pack Medium QAI PPC25MELBS01S3 Webserver Mitsubishi S 3 sorties (PEAD 35/50)	1	●	2 629,00
051101-219567	Pack Medium QAI PPC25MELBS01S4 Webserver Mitsubishi S 4 sorties (PEAD 35/50)	1	●	2 959,00
051101-219568	Pack Medium QAI PPC25MELBS01S5 Webserver Mitsubishi S 5 sorties (PEAD 35/50)	1	●	3 149,00
051101-219561	Pack Medium QAI PPC25MELBS01M3 Webserver Mitsubishi M 3 sorties (PEAD 60/71)	1	●	2 629,00
051101-219562	Pack Medium QAI PPC25MELBS01M4 Webserver Mitsubishi M 4 sorties (PEAD 60/71)	1	●	2 959,00
051101-219563	Pack Medium QAI PPC25MELBS01M5 Webserver Mitsubishi M 5 sorties (PEAD 60/71)	1	●	3 149,00
051101-219564	Pack Medium QAI PPC25MELBS01M6 Webserver Mitsubishi M 6 sorties (PEAD 60/71)	1	●	3 339,00
051101-219558	Pack Medium QAI PPC25MELBS01L4 Webserver Mitsubishi L 4 sorties (PEAD 100/125)	1	●	2 959,00
051101-219559	Pack Medium QAI PPC25MELBS01L5 Webserver Mitsubishi L 5 sorties (PEAD 100/125)	1	●	3 149,00
051101-219560	Pack Medium QAI PPC25MELBS01L6 Webserver Mitsubishi L 6 sorties (PEAD 100/125)	1	●	3 339,00
051101-219587	Pack VMC QAI PPC25MELST01L7 Webserver Mitsubishi L 7 sorties (PEAD 100/125)	1	●	3 679,00
051101-219588	Pack VMC QAI PPC25MELST01L8 Webserver Mitsubishi L 8 sorties (PEAD 100/125)	1	●	3 959,00
051101-219569	Pack Medium QAI PPC25MELBS01XL5 Webserver Mitsubishi XL 5 sorties (PEAD 140)	1	●	3 149,00
051101-219570	Pack Medium QAI PPC25MELBS01XL6 Webserver Mitsubishi XL 6 sorties (PEAD 140)	1	●	3 339,00

## PACKS PLENUMS QAI DAIKIN AVEC WEBSERVER WI-FI

Code	Désignation	Cond <sup>t</sup> livraison	Tenue en stock	Prix €
051101-218532	Pack Medium QAI PPC25DAIBS07S2 Webserver Daikin S 2 sorties (FBA 35/50)	1	●	2 279,00
051101-218533	Pack Medium QAI PPC25DAIBS07S3 Webserver Daikin S 3 sorties (FBA 35/50)	1	●	2 629,00
051101-218534	Pack Medium QAI PPC25DAIBS07S4 Webserver Daikin S 4 sorties (FBA 35/50)	1	●	2 959,00
051101-218535	Pack Medium QAI PPC25DAIBS07S5 Webserver Daikin S 5 sorties (FBA 35/50)	1	●	3 149,00
051101-218528	Pack Medium QAI PPC25DAIBS07M3 Webserver Daikin M 3 sorties (FBA 60/71)	1	●	2 629,00
051101-218529	Pack Medium QAI PPC25DAIBS07M4 Webserver Daikin M 4 sorties (FBA 60/71)	1	●	2 959,00
051101-218530	Pack Medium QAI PPC25DAIBS07M5 Webserver Daikin M 5 sorties (FBA 60/71)	1	●	3 149,00
051101-218531	Pack Medium QAI PPC25DAIBS07M6 Webserver Daikin M 6 sorties (FBA 60/71)	1	●	3 339,00
051101-218525	Pack Medium QAI PPC25DAIBS07L4 Webserver Daikin L 4 sorties (FBA 100/140)	1	●	2 959,00
051101-218526	Pack Medium QAI PPC25DAIBS07L5 Webserver Daikin L 5 sorties (FBA 100/140)	1	●	3 149,00
051101-218527	Pack Medium QAI PPC25DAIBS07L6 Webserver Daikin L 6 sorties (FBA 100/140)	1	●	3 339,00
051101-218561	Pack Standard VMC QAI PPC25DAIST07L7 Webserver Daikin L 7 sorties (FBA100/140)*	1	●	3 679,00
051101-218562	Pack Standard VMC QAI PPC25DAIST07L8 Webserver Daikin L 8 sorties (FBA100/140)*	1	●	3 959,00

\*Dimensions : 1574 x 530 x 532 mm.

## PACKS PLENUMS QAI TOSHIBA AVEC WEBSERVER WI-FI

Code	Désignation	Cond <sup>t</sup> livraison	Tenue en stock	Prix €
051101-219994	Pack Medium QAI PPC25TOSBS03S2 Webserver Toshiba S 2 sorties (RAVSM406>566)	1	●	2 279,00
051101-219995	Pack Medium QAI PPC25TOSBS03S3 Webserver Toshiba S 3 sorties (RAVSM406>566)	1	●	2 629,00
051101-219996	Pack Medium QAI PPC25TOSBS03S4 Webserver Toshiba S 4 sorties (RAVSM406>566)	1	●	2 959,00
051101-219990	Pack Medium QAI PPC25TOSBS03M3 Webserver Toshiba M 3 sorties (RAVSM806)	1	●	2 629,00
051101-219991	Pack Medium QAI PPC25TOSBS03M4 Webserver Toshiba M 4 sorties (RAVSM806)	1	●	2 959,00
051101-219992	Pack Medium QAI PPC25TOSBS03M5 Webserver Toshiba M 5 sorties (RAVSM806)	1	●	3 149,00
051101-219993	Pack Medium QAI PPC25TOSBS03M6 Webserver Toshiba M 6 sorties (RAVSM806)	1	●	3 339,00
051101-219987	Pack Medium QAI PPC25TOSBS03L4 Webserver Toshiba L 4 sorties (RAVSM1106>1606)	1	●	2 959,00
051101-219988	Pack Medium QAI PPC25TOSBS03L5 Webserver Toshiba L 5 sorties (RAVSM1106>1606)	1	●	3 149,00
051101-219989	Pack Medium QAI PPC25TOSBS03L6 Webserver Toshiba L 6 sorties (RAVSM1106>1606)	1	●	3 339,00
051101-220011	Pack VMC QAI PPC25TOSST03L7 Webserver Toshiba L 7 sorties (RAVSM1106>1606)	1	●	3 679,00
051101-220012	Pack VMC QAI PPC25TOSST03L8 Webserver Toshiba L 8 sorties (RAVSM1106>1606)	1	●	3 959,00

## THERMOSTATS D'AMBIANCE AIRZONE

Les thermostats Airzone se distinguent grâce à leur design élégant et des finitions en verre trempé et en métal. Lorsque l'un des thermostats Airzone est configuré comme principal, il permet de gérer le mode de fonctionnement.



BLUEFACE



THINK



LITE

## CARACTÉRISTIQUES TECHNIQUES

- On/Off et gestion de la température de consigne de la zone.
- Navigation à distance des autres zones du système.
- Affichage de la température ambiante et du taux d'humidité de la zone.
- Mode Veille pour un arrêt programmé de la zone.
- Configurable comme thermostat principal ou de zone.
- Dimensions : 92 x 92 x 15,85 mm (L x H x P).

Code	Désignation	Cond <sup>t</sup> livraison	Tenue en stock	Prix €
051101-000206	Thermostat blueface filaire blanc AZCE6BLUEZEROCB	1	●	419,00
051101-000205	Thermostat blueface filaire noir AZCE6BLUEZEROCN	1	●	419,00
051101-000211	Thermostat think radio blanc AZCE6THINKRB	1	●	429,00
051101-000222	Thermostat think radio noir AZCE6THINKRN	1	●	429,00
051101-000210	Thermostat lite filaire blanc AZCE6LITECB	1	●	289,00
051101-000221	Thermostat lite filaire noir AZCE6LITECN	1	●	289,00
051101-000209	Thermostat lite radio blanc AZCE6LITERB	1	●	359,00
051101-000220	Thermostat lite radio noir AZCE6LITERN	1	●	359,00

## PACKS THERMOSTATS BLUEFACE BLANCS

Choisissez la combinaison de thermostats qui convient le mieux à votre projet afin d'avoir une interface dans chaque zone à piloter. Les packs comprennent :

- . Des thermostats Airzone Blueface blancs filaires
- . Des brins de câble bus blindé (15 m de câble jusqu'à 4 thermostats et une couronne de 100 m à partir de 5 thermostats)

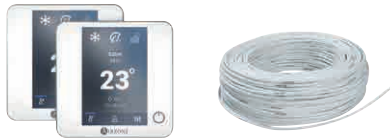

Code	Désignation	Cond <sup>t</sup> livraison	Tenue en stock	Prix €
051101-000602	Pack PTBBF2B thermostats blueface blanc (2) + câble	1	●	739,00
051101-000603	Pack PTBBF3B thermostats blueface blanc (3) + câble	1	●	1 119,00
051101-000604	Pack PTBBF4B thermostats blueface blanc (4) + câble	1	●	1 489,00
051101-000605	Pack PTBBF5B thermostats blueface blanc (5) + câble	1	●	1 859,00
051101-000606	Pack PTBBF6B thermostats blueface blanc (6) + câble	1	●	2 239,00

## PACKS THERMOSTATS BLUEFACE + THINK BLANCS

Les packs comprennent :

- Un thermostat Airzone Blueface blanc filaire.
- Des thermostats Airzone Think blancs radios.
- Un brin de câble bus blindé de 15 m.



Code	Désignation	Cond <sup>t</sup> livraison	Tenue en stock	Prix €
051101-000576	Pack PTBTR2B thermostats blueface (1) + think blanc (1) + câble	1	●	759,00
051101-000578	Pack PTBTR3B thermostats blueface (1) + think blanc (2) + câble	1	●	1 139,00
051101-000580	Pack PTBTR4B thermostats blueface (1) + think blanc (3) + câble	1	●	1 519,00
051101-000590	Pack PTBTR5B thermostats blueface (1) + think blanc (4) + câble	1	●	1 899,00
051101-000592	Pack PTBTR6B thermostats blueface (1) + think blanc (5) + câble	1	●	2 279,00

## BON À SAVOIR

### GESTION CENTRALISÉE AIRZONE CLOUD

Pilotez toutes vos installations depuis l'application Airzone Cloud. Grâce au Webserver vous pourrez aussi intégrer l'installation dans des GTB/GBC et domotiques telles que Schneider, Delta Dore, et bien d'autres.

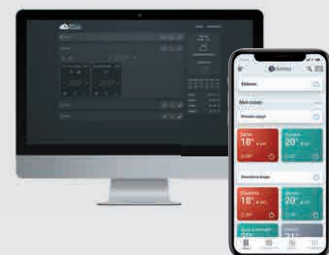

## PLATINE CENTRALE FLEXA 25 CIRCULAIRE

La platine centrale Innobus Pro8 réalise une régulation multizones sur les équipements aérauliques gainables de tous types ainsi que le plancher chauffant-rafraîchissant et les radiateurs permettant une gestion de 1 à 8 zones indépendantes.

### CARACTÉRISTIQUES TECHNIQUES

- Certifiée eu.bac.
- Communications filaires ou radios.
- De 1 à 8 zones indépendantes avec un système.

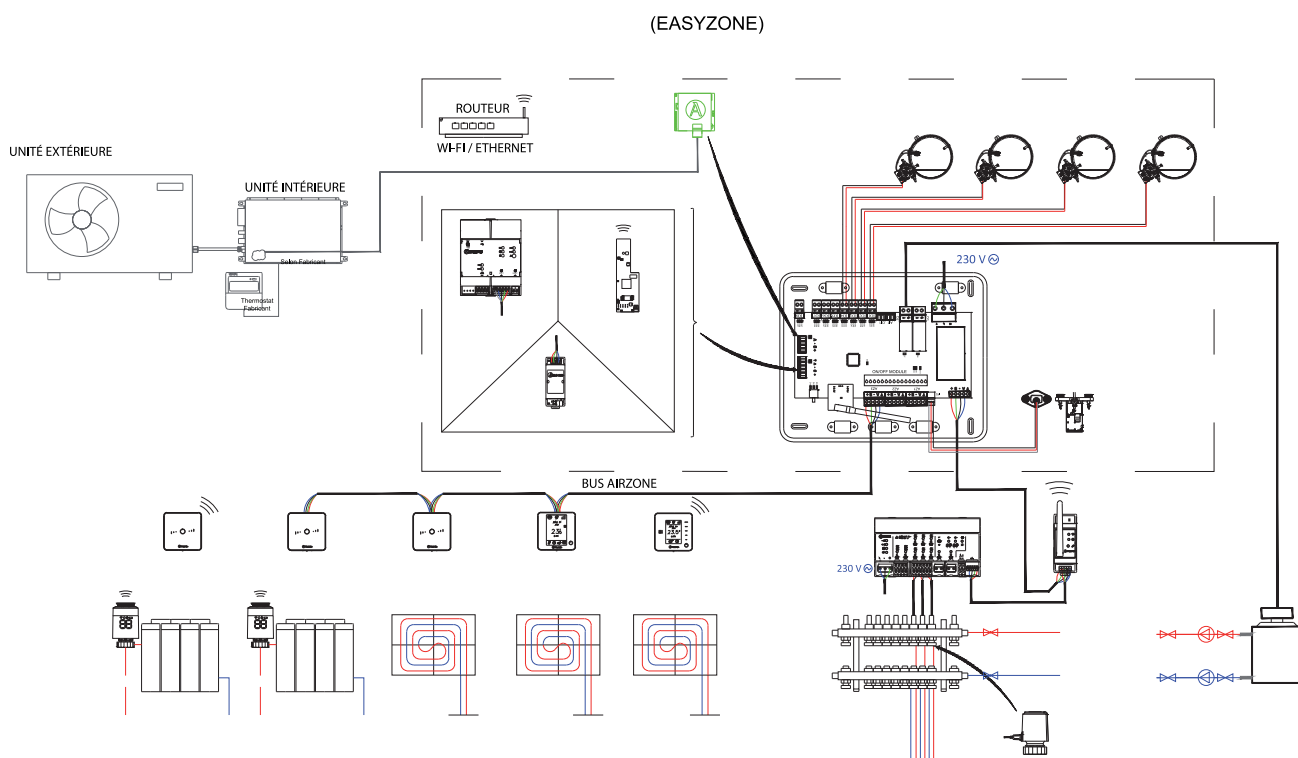

Code	Désignation	Cond <sup>t</sup> livraison	Tenue en stock	Prix €
051101-681460	AZC25PCB1IAQCH Pack Airzone Flexa 25 circular HUB - AirQSensor + câble bus 15m	1	●	721,00

## PASSERELLES DE COMMUNICATION AIRZONE

La passerelle de communication permet de réaliser une intégration complète entre la régulation Airzone et les unités de chauffage et refroidissement des marques compatibles avec celles-ci (consultez votre commercial pour connaître les marques compatibles).

### CARACTÉRISTIQUES TECHNIQUES

- Gestion automatique de marche/arrêt de l'unité intérieure.
- Gestion du mode de fonctionnement.
- Ajustement dynamique de la consigne de température et des vitesses de ventilation de l'unité.
- Respect des cycles de fonctionnement de l'unité.



Code	Désignation	Cond <sup>t</sup> livraison	Tenue en stock	Prix €
051101-000252	Passerelle de communication Airzone-Mitsubishi Electric AZX8GTCMEL	1	●	539,00
051101-681433	Passerelle de contrôle Airzone-Daikin Sky Air/VRV AZX8GTCDA1	1	●	539,00
051101-000256	Passerelle de communication Airzone-Toshiba AZX8GTCTOS	1	●	539,00

## REGISTRES MOTORISÉS 12 VOLTS

Les registres motorisés Airzone permettent de réguler indépendamment la diffusion d'air dans chaque zone.

### CARACTÉRISTIQUES TECHNIQUES

- Alimenté en 12 Volts depuis la platine centrale Innobus Pro8.
- Ouverture proportionnelle ou tout-ou-rien de chaque registre selon les besoins.
- Registre d'équilibrage aéraulique manuel intégré.



Code	Désignation	Cond <sup>t</sup> livraison	Tenue en stock	Prix €
051101-003151	Registre circulaire motorisé avec ionisation 160 mm CPCC160MTEION	1	●	269,00
051101-003201	Registre circulaire motorisé avec ionisation 200 mm CPCC200MTEION	1	●	269,00
051101-004200	Registre circulaire motorisé 200 mm QAI AZPV6CAM200ION	1	●	299,00

## CÂBLES AIRZONE

Le câble BUS est utilisé pour la transmission des données entre les éléments de régulation Airzone. Le câble RN est utilisé pour l'alimentation des registres motorisés Airzone.



Code	Désignation	Cond <sup>t</sup> livraison	Tenue en stock	Prix €
051101-010006	Câble BUS AZX8CABLEBUS15 2x0,5 + 2x0,22 - 15 m	1	●	37,69
051101-010007	Câble BUS AZX8CABLEBUS100 2x0,5 + 2x0,22 - 100 m	1	●	199,00
051101-010002	Câble RN AZX6CABLERN100 2x0,75 - 12 V - 100 m	1	●	139,00

## WEBSERVER HUB AIRZONE CLOUD DUAL

## BON À SAVOIR

Intégration dans la domotique de vos maisons

## Ajoutez à votre pack le webserveur HUB Airzone Cloud !

Ce webserveur permet de piloter le système de régulation plancher chauffant/rafraîchissant via Airzone Cloud. Accès à la plateforme par navigateur ou application (IOS ou Android).

Accès au réseau via Wi-Fi dual 2.4/5GHz ou Ethernet.

Alimentation par bus domotique du système. Montage sur rail DIN ou en saillie.

## CARACTÉRISTIQUES TECHNIQUES

- Contrôle jusqu'à 32 systèmes (un webserveur Airzone-BACnet par système).
- Configuration et contrôle des paramètres des zones (température ambiante et de consigne, mode de fonctionnement, etc.) et des systèmes par plateforme Cloud.
- Accès au routeur via App par connexion Bluetooth.
- Multi-utilisateurs et multi-sessions.
- Port pour l'intégration via le protocole Modbus ou BACnet MS/TP.
- Permet la configuration en tant que passerelle Lutron et IP BACnet.
- Intégration via l'API locale.
- Mise à jour à distance du firmware du Webserver et des systèmes connectés.
- Gestion et résolution à distance des erreurs du système.



Code	Désignation	Cond <sup>t</sup> livraison	Tenue en stock	Prix €
051101-000273	Webserver AZX6WSPHUB HUB Airzone Cloud dual 2,4 - 5GHz/Ethernet	1	●	449,00



Module VALC



Platine centrale



Câble Bus



Moteur électrothermique

## PACKS STARTER PANCHER CHAUFFANT-RAFFRAICHISSANT

Contrôler facilement vos installations multizones de chauffage à eau au moyen de plancher chauffant-rafraîchissant grâce au Pack Starter, à compléter avec un Pack Thermostat et nos électrovannes filaires (AZX6AC1VALC) en fonction de vos collecteurs.

Le pack comprend :

- 1 module de contrôle filaire VALC
- 1 platine centrale Rail DIN IBPRO8
- 1 câble Bus Airzone 15m.

Moteur électrothermique à commander à part.

Code	Désignation	Cond <sup>t</sup> livraison	Tenue en stock	Prix €
051101-000309	Pack Airzone Starter AZCE8PVALC plancher chauffant/ rafraîchissant	1	●	529,00
051101-000310	Pack Airzone Starter connecté AZCE8PVALCW plancher chauffant avec Webserver	1	●	849,00
051101-000300	Moteur électrothermique filaire Airzone 110V/220V AZX6AC1VALC	1	●	61,39



Module VALR



Tête thermostatique



Platine centrale



Câble Bus



Websserver HUB

## PACKS STARTER RADIATEUR

Contrôler facilement vos installations de radiateurs à eau grâce au Pack Starter, à compléter avec un Pack Thermostat et nos têtes thermostatiques (AZX6AC1VALR) en fonction du nombre de zones.

Le pack comprend :

- 1 module de contrôle filaire VALR
- 1 platine centrale Rail DIN IBPRO8
- 1 câble Bus Airzone 15m

Websserver HUB Airzone Cloud en option et tête thermostatique à commander à part.

Code	Désignation	Cond <sup>t</sup> livraison	Tenue en stock	Prix €
051101-000311	Pack Airzone Starter AZCE8PVALR radiateur Innobus Pro8	1	●	<b>389,00</b>
051101-000312	Pack Airzone Starter connecté AZCE8PVALRW radiateur InnobusPro8 avec Websserver	1	●	<b>709,00</b>
051101-203761	Tête thermostatique radio Airzone AZX6AC1VALR	1	●	<b>89,00</b>

## BOITIERS DE CONTRÔLE WI-FI AIDOO ET THERMOSTATS COMPATIBLES

Dispositif pour la gestion et l'intégration à distance d'unités, grâce aux services de Cloud. Contrôle via l'application « Airzone Aidoo » (disponible sur iOS et Android). Accès sans fil au réseau via Wi-Fi. Alimentation externe par l'unité intérieure (consultez-nous pour connaître toutes les marques compatibles).

## BON À SAVOIR

AIDOO est compatible avec l'application Tydom de Delta Dore

## CARACTÉRISTIQUES TECHNIQUES

- Contrôle des différents paramètres de l'unité.
- Détection d'erreurs durant la communication.
- Programmation horaire de la température et du mode de fonctionnement.
- Multi-utilisateurs et multi-sessions.

## AIDOO WI-FI



Code	Désignation	Cond <sup>t</sup> livraison	Tenue en stock	Prix €
051101-220130	Aidoo Wi-Fi v2.0 Airzone-Mitsubishi Electric AZAI8WS1MEL	1	●	209,00
051101-220128	Aidoo Wi-Fi v2.0 Airzone-Daikin Residential AZAI8WS1DA0	1	●	209,00
051101-220129	Aidoo Wi-Fi v2.0 Airzone-Daikin Sky Air / VRV AZAI8WS1DA1	1	●	209,00
051101-220131	Aidoo Wi-Fi v2.0 Airzone-Toshiba AZAI8WS1TOS	1	●	209,00

## AIDOO PRO WI-FI



Code	Désignation	Cond <sup>t</sup> livraison	Tenue en stock	Prix €
051101-550003	Aidoo Pro Wi-Fi Mitsubishi Electric AZAI6WSPMEL	1	●	499,00
051101-200076	Aidoo Pro Wi-Fi Mitsubishi Electric Ecodan AZAI6WSPME2	1	●	339,00
051101-540007	Aidoo Pro Wi-Fi Daikin Residential AZAI6WSPDA0	1	●	309,00
051101-209184	Aidoo Pro Wi-Fi Daikin Sky Air AZAI6WSPDA1	1	●	309,00
051101-200051	Aidoo Pro Wi-Fi Daikin Altherma 3 AZAI6WSPDA2	1	●	339,00
051101-200052	Aidoo Pro Wi-Fi Daikin Altherma CB AZAI6WSPDA4	1	●	339,00
051101-220121	Aidoo Pro Wi-Fi Toshiba AZAI6WSPTOS	1	●	309,00

## THERMOSTATS AIDOO

Code	Désignation	Cond <sup>t</sup> livraison	Tenue en stock	Prix €
051101-000901	Thermostat Aidoo AZAI6BLUEZEROCB Blueface zéro filaire blanc	1	●	309,00
051101-200002	Thermostat Aidoo AZAI6BLUEZEROCN Blueface zéro filaire noir	1	●	309,00

## AIDOO PRO HUB



Code	Désignation	Cond <sup>t</sup> livraison	Tenue en stock	Prix €
051101-220132	Aidoo Pro HUB Mitsubishi Electric AZAI8HB1MEL	1	●	399,00
051101-220133	Aidoo Pro HUB Mitsubishi Electric Ecodan région 1 AZAI8HB1ME2	1	●	429,00
051101-220134	Aidoo Pro HUB Daikin Residential région 1 AZAI8HB1DA0	1	●	399,00
051101-220135	Aidoo Pro HUB Daikin Sky Air / VRV région 1 AZAI8HB1DA1	1	●	399,00
051101-220136	Aidoo Pro HUB Daikin Altherma 3 région 1 AZAI8HB1DA2	1	●	429,00
051101-220137	Aidoo Pro HUB Toshiba région 1 AZAI8HB1TOS	1	●	399,00

## PACK AIDOO



Code	Désignation	Cond <sup>t</sup> livraison	Tenue en stock	Prix €
051101-550012	Pack Aidoo Pro Mitsubishi Electric - Blueface câble blanc AZAI6WSPMELBFCB	1	●	499,00
051101-220138	Pack Aidoo Pro Daikin Residential - Blueface câble blanc AZAI6WSPDA0BFCB	1	●	499,00
051101-220139	Pack Aidoo Pro Daikin Sky Air - Blueface câble blanc AZAI6WSPDA1BFCB	1	●	499,00
051101-209185	Pack Aidoo Pro Ventilateur-convecteur - Blueface blanc AZAI6WSPFANBFCB	1	●	499,00
051101-220140	Pack Aidoo Pro Toshiba - Blueface câble blanc AZAI6WSPDOSBFCB	1	●	499,00



## REGULATION GAINABLE DELTA DORE

## BOÎTIER DELTA 8000 BT

Ce nouveau boîtier hybride permet de gérer à la fois des thermostats filaires et radio pour votre régulation multizones. De plus en associant un second boîtier en parallèle vous pouvez doubler le nombre de zones de votre système. Une seule passerelle radio permet de communiquer avec l'ensemble des thermostats radio de zones de votre système jusqu'à 8 zones.



## GARANTIE

Les produits Delta Dore sont garantis 5 ans.

## + PRODUIT

- Système hybride.
- Commande de système réversible.
- Evolutif.
- Régulation multizones.
- Gestion de 4 sorties servomoteurs trois points ou 8 deux points, 2 contacts sec (2A par sortie), 2 bus de communication, 1 entrée-sortie change over (suivant configuration), 1 entrée sonde.

Code	Désignation	Cond <sup>t</sup> livraison	Tenue en stock	Prix €
051111-800010	Boîtier technique Delta 8000 - 4 zones	1	●	407,59
051111-800011	Passerelle radio pour Delta 8000 BT	1	●	103,59

## INTERFACES INDISPENSABLES

Selon les fabricants, il est nécessaire de raccorder une interface. Celle-ci permet de commander la marche/arrêt du climatiseur. Le raccordement se fait sur les bornes 1 et 2 du boîtier technique Delta 8000BT.

Code	Désignation	Cond <sup>t</sup> livraison	Tenue en stock	Prix €
022011-104630	Connecteur 3 fils Mitsubishi Electric	1	●	56,00
220011-000166	Carte marche/arrêt à distance Daikin	1	●	86,00

## THERMOSTATS

Nouveau design, il change de couleur en fonction du mode choisi. Bleu en mode froid, Orange en mode chaud. Outre la gestion de la température, il peut avoir aussi une fonction de Master (commande centralisée du marche/arrêt général et du mode heat/cool).



## + PRODUIT

- Piles lithium offrant une autonomie jusqu'à 10 ans suivant les conditions d'utilisation.

Code	Désignation	Cond <sup>t</sup> livraison	Tenue en stock	Prix €
051111-800013	Thermostat d'ambiance radio Delta 8000 TA RF	1	●	188,89
051111-800012	Thermostat d'ambiance radio programmable Delta 8000 TAP RF	1	●	242,59
051111-800014	Thermostat d'ambiance filaire Delta 8000 TA BUS	1	●	199,79
051111-800015	Thermostat d'ambiance filaire programmable Delta 8000 TAP BUS	1	●	287,79
051111-800016	Programmateur radio 8 zones pour Delta 8000	1	●	330,50



### PACK RÉGULATION 4 ZONES

Grâce au Pack Delta 8000 Connecté, pilotez facilement votre système de régulation 4 zones en mode chauffage ou rafraîchissement, extensible jusqu'à 8 zones pour les vannes ou registres 2 fils. Programmation centralisée ou par zone à partir de l'application maison connectée Delta Dore.

Ce kit est composé d'un boîtier technique Delta8000BT, d'une passerelle radio/bus Delta8000RF, de 4 thermostats d'ambiance Delta8000TARF ainsi que d'une box maison connectée Tydom Home et sa connectique.

#### + PRODUIT

- Régulation proportionnelle intégrale.
- Modification consigne de chaque. zone à partir de chaque thermostat.
- Programmation centralisée ou par zone à partir de l'application Tydom.
- Possibilité de doubler les zones avec l'ajout d'un second boîtier.

Code	Désignation	Cond <sup>t</sup> livraison	Tenue en stock	Prix €
051111-800022	Pack Delta 8000 radio 4 zones connectées Tydom Home	1	●	1 319,45

### GESTION DOMOTIQUE TYDOM

Ce nouveau concept entièrement évolutif intègre une passerelle TYDOM HOME qui permet de gérer, à distance ou de chez soi, l'ensemble des équipements de la maison connectée.

**L'application TYDOM** permet d'utiliser son smartphone ou sa tablette pour piloter son chauffage et son système de rafraîchissement, ses volets, ses éclairages, son alarme, son portail et bien d'autres équipements.

Cette application est gratuite, sécurisée et sans abonnement. Disponible sur Apple Store ou Google Play, elle est personnalisable avec une bibliothèque d'icônes ou directement avec des photos des pièces de votre maison !



#### TYDOM HOME

Code	Désignation	Cond <sup>t</sup> livraison	Tenue en stock	Prix €
051111-000021	Passerelle domotique Tydom Home box maison connectée	1	●	258,77



#### COMMANDES DOMOTIQUES

Code	Désignation	Cond <sup>t</sup> livraison	Tenue en stock	Prix €
051111-000026	Récepteur radio commande volets roulants	1	●	180,68
051111-000035	Récepteur radio commande portail	1	●	240,45

### THERMOSTATS ELECTRONIQUES

Ils peuvent agir individuellement sur l'ouverture d'un ou de plusieurs registres de la pièce, en mode chauffage comme en rafraîchissement. Le mode sera sélectionné manuellement sur le groupe.

#### + PRODUIT

- Affichage de la température ambiante ou de la température de consigne.
- Mesure de la température ambiante modifiable et ajustable.
- Possibilité de verrouiller le clavier.
- Montage en saillie.
- Compatible pompe à chaleur réversible.

#### CARACTÉRISTIQUES TECHNIQUES

- Alimentation par 2 piles LR03 1,5V (fournies).
- Régulation proportionnelle intégrale (PI).
- Température de fonctionnement : -5 à +40°C.
- Pouvoir de coupure : 2A (contact sec).
- Dimensions : 80 x 80 x 23 mm.
- Ecran rétro-éclairé.



Code	Désignation	Cond <sup>t</sup> livraison	Tenue en stock	Prix €
051114-000100	Thermostat filaire pour pompe à chaleur réversible	1	●	99,55

### THERMOSTAT RADIO

#### + PRODUIT

- Installation rapide : parcours simplifié, compatible avec la majorité des équipements thermiques
- Solution sur mesure : selon le profil de l'utilisateur, le type d'équipement
- Existe en version noire et pack connecté

#NOUVEAU

#### CARACTÉRISTIQUES TECHNIQUES

##### Emetteur :

- Alimentation : 2 piles LR03 1,5V (fournies).
- Régulation proportionnelle intégrale dérivée (PID, base de temps réglable) ou tout-ou-rien (TOR, avec hystérésis réglable).
- Température de fonctionnement : -10 à +40°C.
- Dimensions : 84 x 80 x 21mm.

##### Récepteur :

- Alimentation : 230 V.
- Pouvoir de coupure : 5A (contact sec).
- Dimensions : 140 x 54 x 25 mm.
- Portée radio jusqu'à 300m en champ libre variable en fonction des équipements associés (portée pouvant être altérée en fonction des conditions d'installation et de l'environnement électromagnétique).
- Fréquence d'émission : 868 MHz.



Code	Désignation	Cond <sup>t</sup> livraison	Tenue en stock	Prix €
051114-000105	Thermostat sans fil pour système hydraulique et aéraulique Tybox RF 210	1	●	279,81

## ACCESSOIRES DE REGULATION

## VOLETS MOTORISES 220V

Code	Désignation	Cond <sup>t</sup> livraison	Tenue en stock	Prix €
051209-912160	Volet motorisé débit réglable 220V Ø 160 mm	1	●	170,00
051209-912200	Volet motorisé débit réglable 220V Ø 200 mm	1	●	180,00

## MOTEURS POUR DUMPERS MOTORISABLES

Moteur ultra-plat Belimo (28 mm) **qualité Suisse**, longévité et vitesse de réaction. Idéal pour la régulation de zone, il se monte grâce à une seule vis sur tous les dumpers motorisables.

Il est doté d'un carré de 8 mm.

GARANTIE 5 ANS



Code	Désignation	Cond <sup>t</sup> livraison	Tenue en stock	Prix €
050306-100020	Moteur Belimo 230 V pour dumper motorisable	1	●	141,39
050306-100021	Moteur Belimo 24 V pour dumper motorisable	1	●	167,00

## DUMPERS MOTORISABLES

Ces dumpers sont conçus afin de servir comme registres de réglage fixe. Ils peuvent aussi être utilisés avec des moteurs afin de composer une régulation de zones.



Code	Désignation	Cond <sup>t</sup> livraison	Tenue en stock	Prix €
051209-810160	Dumper motorisable isolé Ø 160 mm galva	1	●	25,69
051209-810200	Dumper motorisable isolé Ø 200 mm galva	1	●	29,02
051209-810250	Dumper motorisable isolé Ø 250 mm galva	1	●	38,54

## BYPASS

Indispensable, le clapet de délestage (bypass) assurera un équilibrage aéralique de votre réseau en fonction de la régulation de vos thermostats. Installé sur une gaine allant du plénum de soufflage du gainable à celui de la grille de reprise, il permet mécaniquement par un clapet à contrepoids réglable, le maintien d'un débit d'air constant dans les autres branches du réseau.



Code	Désignation	Cond <sup>t</sup> livraison	Tenue en stock	Prix €
051101-002203	Bypass circulaire Ø 200 mm galva	1	●	59,89
051101-002254	Bypass circulaire Ø 250 mm galva	1	●	71,70

# Débits d'air des grilles et compatibilités plénums

Grilles				Plénums					
Grille de soufflage double déflexion				Plénum de soufflage ABS			Plénum de soufflage galva		
Code	Dimensions	Débit d'air (m³/h)		Code	Nombre de piquage	Diamètre des piquages	Code	Nombre de piquage	Diamètre des piquages
	LxH (mm)	20 dB(A)	30 dB(A)						
051204-433010	300x100	141	229	051208-433010	1	160			
051204-433015	300x150	325	441	051208-433015	1	160	051208-523015	1	160
051204-434015	400x150	490	661	051208-434015	1	200	051208-524015	1	200
051204-434020	400x200	740	1015	051208-434020	1	200	051208-524020	1	200
051204-435015	500x150	648	869				051208-525015	1	200
051204-438020	800x200	1425	2251				051208-528020	2	200

Grille de soufflage lames courbes				Plénum de soufflage ABS			Plénum de soufflage galva		
Code	Dimensions	Débit d'air (m³/h)		Code	Nombre de piquage	Diamètre des piquages	Code	Nombre de piquage	Diamètre des piquages
	LxH (mm)	20 dB(A)	30 dB(A)						
051204-533010	300x100	206	316	051208-433010	1	160			
051204-533015	300x150	350	496	051208-433015	1	160	051208-523015	1	160
051204-534015	400x150	525	742	051208-434015	1	200	051208-524015	1	200
051204-534020	400x200	875	1152	051208-434020	1	200	051208-524020	1	200
051204-535015	500x150	702	951				051208-525015	1	200

Grille de soufflage linéaire				Plénum de soufflage galva					
Code	Dimensions	Débit d'air (m³/h)		Code	Nombre de piquage	Diamètre des piquages	Code	Nombre de piquage	Diamètre des piquages
	LxH (mm)	20 dB(A)	30 dB(A)						
051204-613015	300x150	271	410	051208-613015	1	160			
051204-614015	400x150	407	605	051208-614015	1	160			
051204-615015	500x150	587	810	051208-615015	2	160			
051204-616010	600x100	388	551	051208-616010	2	160			
051204-616015	600x150	770	1110	051208-616015	2	160			
051204-618010	800x100	690	980	051208-618010	3	160			
051204-618015	800x150	1476	1856	051208-618015	3	160			
051204-611010	1000x100	781	1260	051208-611010	3	160			
051204-611015	1000x150	1826	2621	051208-611015	3	160			

Diffuseur carré				Plénum de soufflage galva					
Code	Dimensions	Débit d'air (m³/h)		Code	Nombre de piquage	Diamètre des piquages	Code	Nombre de piquage	Diamètre des piquages
	LxH (mm)	30 dB(A)							
051206-200400	600 x 600	600		051206-200401	2	200			

Grille de reprise linéaire				Plénum de reprise galva					
Code	Dimensions	Débit d'air (m³/h)		Code	Nombre de piquage	Diamètre des piquages	Code	Nombre de piquage	Diamètre des piquages
	LxH (mm)	20 dB(A)	30 dB(A)						
051205-626015	600x150	440	670	051208-616015	2	160			
051205-628015	800x150	580	880	051208-618015	3	160			

Grille de reprise quadrillage incliné				Plénum de reprise galva					
Code	Dimensions	Débit d'air (m³/h)		Code	Nombre de piquage	Diamètre des piquages	Code	Nombre de piquage	Diamètre des piquages
	LxH (mm)	20 dB(A)	30 dB(A)						
051205-124020	400x200	430	620	051208-134020	1	200			
051205-124040	400x400	760	1080	051208-134040	2	200			
051205-125040	500x400	890	1280	051208-135040	3	200			
051205-126040	600x400	1020	1480	051208-136040	5	200/250			
051205-126060	600x600	1400	2020	051208-136060	5	200/250			
051205-128040	800x400	1660	1880	051208-138040	5	200/250			
051205-121040	1000x400	1920	2280	051208-131040	5	200/250			

Mêmes caractéristiques pour les coloris noirs.

# Débits d'air des grilles et compatibilités plénums

Grille de reprise ailettes droites				Plénum de reprise galva		
Code	Dimensions LxH (mm)	Débit d'air (m³/h)		Code	Nombre de piquage	Diamètre des piquages
		20 dB(A)	30 dB(A)			
051205-144020	400x200	430	620	051208-134020	1	200
051205-144040	400x400	760	1080	051208-134040	2	200
051205-145040	500x400	890	1280	051208-135040	3	200
051205-146040	600x400	1020	1480	051208-136040	5	200/250
051205-146060	600x600	1400	2020	051208-136060	5	200/250
051205-148040	800x400	1660	1880	051208-138040	5	200/250
051205-141040	1000x400	1920	2280	051208-131040	5	200/250

Grille de sol				Plénum de sol galva		
Code	Dimensions LxH (mm)	Débit d'air (m³/h)		Code	Nombre de piquage	Diamètre des piquages
		20 dB(A)	30 dB(A)			
051206-500352	300x150	262	381	051206-500351	1	160
051206-500452	400x150	350	507	051206-500451	1	200
051206-500552	500x150	437	634	051206-500551	1	200

Pack grille linéaire avec déflexion arrière invisible (avec plénum)						
Code	Dimensions grille		Débit d'air (m³/h)		Nombre de piquage	Diamètre des piquages
	LxH (mm)		20 dB(A)	30 dB(A)		
051204-713015	300x150		262	381	1	160
051204-714015	400x150		350	507	1	200
051204-715010	500x100		292	423	1	160
051204-716010	600x100		350	507	1	200
051204-716015	600x150		525	761	1	200
051204-718010	800x100		467	677	2	200

Pack grille à fentes (avec plénum)						
Code	Dimensions		Débit d'air (m³/h)		Nombre de piquage	Diamètre des piquages
	LxH (mm)		20 dB(A)	30 dB(A)		
051204-012500	500x100		90	125	1	160
051204-013500	500x150		140	165	1	200
051204-112500	1000x100		190	250	2	160
051204-113500	1000x150		250	350	2	200

Pack grille à fentes performance (avec plénum)						
Code	Dimensions		Débit d'air (m³/h)		Nombre de piquage	Diamètre des piquages
	LxH (mm)		20 dB(A)	30 dB(A)		
051204-202500	500x100		182	229	1	160/200
051204-203500	500x150		249	313	1	160/200
051204-221000	1000x100		310	391	2	160/200
051204-231000	1000x150		424	534	2	160/200

Grille circulaire BRC (avec manchette)				Diffuseur carré extra-plat		Manchette métallique	
Code	Dimensions		Débit d'air (m³/h)		Code	Dimensions	
	ø (mm)		20 dB(A)	30 dB(A)		(mm)	Code
051206-420160	160		120	180	051206-111161	160x160	051206-111201
051206-420200	200		200	220	051206-111162	200x200	051206-111202

Diffuseur circulaire			Diffuseur circulaire plat			Grille soufflage et reprise linéaire (avec plénum)				
Code	Dimensions		Débit d'air (m³/h)		Code	Dimensions		Débit d'air (m³/h)		
	ø (mm)		30 dB(A)			ø (mm)	30 dB(A)	20 dB(A)	30 dB(A)	
051206-201163	160		200		051206-202160	160		230		
051206-201164	200		300		051206-202200	200		390		
051206-201165	250		400		051206-202250	250		600		
								051204-808015	340	540
								051204-808020	500	650

# Grilles et plénums de soufflage



## GRILLES DE SOUFFLAGE DOUBLE DÉFLEXION ET LAMES COURBES

### GRILLES DOUBLE DÉFLEXION

Les grilles à double déflexion par ailettes mobiles permettant un meilleur réglage de la direction du jet d'air. Ces grilles sont essentiellement destinées à une installation murale.

Fixation par clips pour faciliter l'installation.

#### + PRODUIT

- Couleurs disponibles : noir (RAL9005) & blanc (RAL9016).



Scannez ce QR Code pour télécharger la fiche technique



Caractéristiques techniques des grilles											
L x H (mm)	300x100	300x150	400x150	400x200	500x150	800x200					
AK (dm <sup>2</sup> )	1,5	2,4	3,5	4,5	5,0	10,7					
Caractéristiques aérauliques selon débit d'air (m <sup>3</sup> /h)											
100	1,9	2,5									
	15,0	3,2									
200	3,9	10,7	2,2	3,4							
	26,8	6,3	6,4	4,6							
300	5,9	24,7	3,4	8,4	2,4	4,0					
	37,4	9,4	17,5	6,9	6,4	5,3					
400			4,6	15,0	3,2	7,2					
			26,8	9,0	13,9	7,0					
500				4,0	11,4	2,8	5,2	3,1	6,8		
				20,6	8,6	9,0	6,5	11,7	7,1		
600					3,3	7,5	3,7	9,8			
					13,8	7,7	17,4	8,4			
700						3,8	10,2	4,3	13,3		
						18,3	8,8	22,6	9,7		
900								2,4	3,8		
								12,9	6,8		
1000								2,7	5,2		
								14,3	7,5		
1100								3,0	6,7		
								15,7	8,3		
1200								3,3	8,2		
								17,0	9,0		
1300								3,6	9,7		
								18,4	9,6		
1400								3,9	11,3		
								19,7	10,3		

vitesse (m/s)

niveau de puissance acoustique (dB(A))

perte de charge (Pa)

portée (m)

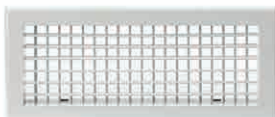

Code	Désignation	Cond <sup>t</sup> livraison	Tenue en stock	Prix €
051204-433010	Grille soufflage double déflexion 300x100 blanc mat	1	●	21,39
051204-433015	Grille soufflage double déflexion 300x150 blanc mat	1	●	32,89
051204-434015	Grille soufflage double déflexion 400x150 blanc mat	1	●	38,69
051204-434020	Grille soufflage double déflexion 400x200 blanc mat	1	●	47,29
051204-435015	Grille soufflage double déflexion 500x150 blanc mat	1	●	53,99
051204-438020	Grille soufflage double déflexion 800x200 blanc mat	1	●	94,79

# Grilles et plénums de soufflage

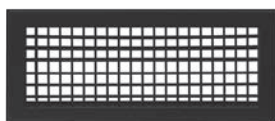

Code	Désignation	Cond <sup>t</sup> livraison	Tenue en stock	Prix €
051204-453010	Grille soufflage double déflexion 300x100 noire	1	●	21,39
051204-453015	Grille soufflage double déflexion 300x150 noire	1	●	32,89
051204-454015	Grille soufflage double déflexion 400x150 noire	1	●	38,69
051204-454020	Grille soufflage double déflexion 400x200 noire	1	●	47,29
051204-458020	Grille soufflage double déflexion 800x200 noire	1	●	94,79

## CONTRE-CADRES



Code	Désignation	Cond <sup>t</sup> livraison	Tenue en stock	Prix €
051210-003010	Contre cadre grille 300x100	1	●	12,39
051210-003015	Contre cadre grille 300x150	1	●	12,99
051210-004015	Contre cadre grille 400x150	1	●	13,79
051210-004020	Contre cadre grille 400x200	1	●	14,09
051210-005015	Contre cadre grille 500x150	1	●	14,69
051210-008020	Contre cadre grille 800x200	1	●	19,89

Scannez ce QR Code pour télécharger la fiche technique



## PLENUMS DE SOUFFLAGE ABS

Adaptés aux grilles de soufflage double déflexion et lames courbes, ces plénums sont en ABS avec un piquage arrière. Pose en sandwich.



Code	Désignation	Cond <sup>t</sup> livraison	Tenue en stock	Prix €
051208-433010	Plénum ABS 300x100 - 1x160	1	●	14,09
051208-433015	Plénum ABS 300x150 - 1x160	1	●	29,69
051208-434015	Plénum ABS 400x150 - 1x200	1	●	34,69
051208-434020	Plénum ABS 400x200 - 1x200	1	●	39,89

## PLENUMS DE SOUFFLAGE GALVA

Adaptés aux grilles de soufflage double déflexion et lames courbes, ces plénums sont en tôle galvanisée isolée de hauteur de 200 mm ou 300 mm pour les références avec une \*. Ils comportent des piquages prédécoupés arrières et latéraux afin de faciliter l'installation. Les piquages sont fournis avec le plénum. Isolant M1.



Code	Désignation	Cond <sup>t</sup> livraison	Tenue en stock	Prix €
051208-523015	Plénum galva 300x150 - 1x160	1	●	67,59
051208-613015	Plénum galva 300x150 - 2x160*	1	●	67,59
051208-614015	Plénum galva 400x150 - 2x160*	1	●	81,79
051208-524015	Plénum galva 400x150 - 1x200	1	●	81,79
051208-524020	Plénum galva 400x200 - 1x200	1	●	97,69
051208-615015	Plénum galva 500x150 - 2x160*	1	●	102,69
051208-525015	Plénum galva 500x150 - 1x200	1	●	102,69
051208-528020	Plénum galva 800x200 - 2x200	1	●	120,09

## OUTIL DE RÉGLAGE GRILLE DOUBLE DÉFLEXION

Cet outil de réglage permet d'orienter les déflecteurs arrières difficilement accessibles par le devant de la grille afin d'obtenir le résultat de diffusion d'air souhaité.



Code	Désignation	Cond <sup>t</sup> livraison	Tenue en stock	Prix €
051204-430000	Outil de réglage des déflecteurs	1	●	2,32

# Grilles et plénums de soufflage

## GRILLES LAMES COURBES

Les grilles lames courbes sont principalement destinées à une installation en plafond pour diffuser l'air en créant un effet coanda. Fixation par clips pour faciliter l'installation.

### + PRODUIT

- Couleurs disponibles : noir (RAL9005) & blanc (RAL9016).



Scannez ce QR Code pour télécharger la fiche technique



### Caractéristiques techniques des grilles

L x H (mm)	300x100	300x150	400x150	400x200	500x150
AK (dm²)	1,52	2,28	3,8	4,66	4,66

### Caractéristiques aérauliques selon débit d'air (m3/h)

100	1,5	1,2								
	9,2	3,0								
200	3,0	6,4	2,1	3,0						
	19,4	5,4	7,6	4,5						
300	4,5	14,4	3,1	6,8	2,2	3,4				
	28,6	7,9	16,1	6,5	8,0	5,3				
400			4,2	12,2	2,9	5,9				
			23,6	8,5	13,6	7,0				
500					3,6	9,3	2,5	4,5	2,9	5,9
					18,8	8,6	2,7	6,4	10,0	7,3
600							3,0	6,4	3,5	8,5
							6,9	7,5	15,1	8,7
700							3,5	8,7	4,0	11,6
							12,0	8,7	19,9	10,0
800									4,6	15,1
									24,2	11,2

vitesse (m/s)

niveau de puissance acoustique (dB(A))

perte de charge (Pa)

portée (m)



Code	Désignation	Cond <sup>t</sup> livraison	Tenue en stock	Prix €
051204-533010	Grille soufflage lames courbes 300x100 blanc mat	1	●	34,39
051204-533015	Grille soufflage lames courbes 300x150 blanc mat	1	●	35,59
051204-534015	Grille soufflage lames courbes 400x150 blanc mat	1	●	41,79
051204-534020	Grille soufflage lames courbes 400x200 blanc mat	1	●	46,49
051204-535015	Grille soufflage lames courbes 500x150 blanc mat	1	●	52,39

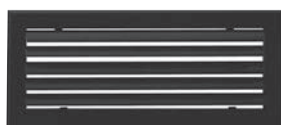

Code	Désignation	Cond <sup>t</sup> livraison	Tenue en stock	Prix €
051204-543015	Grille soufflage lames courbes 300x150 noire	1	●	35,59
051204-544015	Grille soufflage lames courbes 400x150 noire	1	●	41,79

# Grilles et plénums de soufflage

## CONTRE-CADRES



Code	Désignation	Cond <sup>t</sup> livraison	Tenue en stock	Prix €
051210-003010	Contre cadre grille 300x100	1	●	12,39
051210-003015	Contre cadre grille 300x150	1	●	12,99
051210-004015	Contre cadre grille 400x150	1	●	13,79
051210-004020	Contre cadre grille 400x200	1	●	14,09
051210-005015	Contre cadre grille 500x150	1	●	14,69

## PLENUMS DE SOUFFLAGE ABS

Adaptés aux grilles de soufflage double déflexion et lames courbes, ces plénums sont en ABS avec un piquage arrière. Pose en sandwich.

Scannez ce QR Code  
pour télécharger la  
fiche technique



Code	Désignation	Cond <sup>t</sup> livraison	Tenue en stock	Prix €
051208-433010	Plénum ABS 300x100 - 1x160	1	●	14,09
051208-433015	Plénum ABS 300x150 - 1x160	1	●	29,69
051208-434015	Plénum ABS 400x150 - 1x200	1	●	34,69
051208-434020	Plénum ABS 400x200 - 1x200	1	●	39,89

## PLENUMS DE SOUFFLAGE GALVA

Adaptés aux grilles de soufflage double déflexion et lames courbes, ces plénums sont en tôle galvanisée isolée de hauteur de 200 mm ou 300 mm pour les références avec une \*. Ils comportent des piquages prédécoupés arrières et latéraux afin de faciliter l'installation. Les piquages sont fournis avec le plénum. Isolant M1.



Code	Désignation	Cond <sup>t</sup> livraison	Tenue en stock	Prix €
051208-523015	Plénum galva 300x150 - 1x160	1	●	67,59
051208-613015	Plénum galva 300x150 - 2x160*	1	●	67,59
051208-614015	Plénum galva 400x150 - 2x160*	1	●	81,79
051208-524015	Plénum galva 400x150 - 1x200	1	●	81,79
051208-524020	Plénum galva 400x200 - 1x200	1	●	97,69
051208-615015	Plénum galva 500x150 - 2x160*	1	●	102,69
051208-525015	Plénum galva 500x150 - 1x200	1	●	102,69

# Grilles et plénums de soufflage

## GRILLES DE SOUFLAGE LINÉAIRES ET À FENTES

### GRILLES LINÉAIRES

Grilles linéaires à barres fixes très esthétiques, parfaitement adaptées aux installations murales.

Fixation par clips pour faciliter l'installation.

#### + PRODUIT

- Couleurs disponibles : noir (RAL9005) & blanc (RAL9016).



Scannez ce QR Code  
pour télécharger la  
fiche technique



#### Caractéristiques techniques des grilles

L x H (mm)	300x150	400x150	500x150	600x100	600x150	800x100	800x150	1000x100	1000x150
AK (dm <sup>2</sup> )	0	0	0	0	0	0	0	0	0

#### Caractéristiques aérauliques selon débit d'air (m<sup>3</sup>/h)

200	2,2	3,5														
	14,4	2,6														
300	3,3	7,6	2,5	4,3			2,6	4,6								
	22,2	3,7	14,1	3,4			14,0	3,4								
400	4,4	13,7	3,3	7,8	2,6	4,9	3,5	8,6	2,3	3,8	2,6	4,6				
	29,3	4,7	19,4	4,4	9,7	4,0	20,8	4,3	13,8	4,1	12,4	4,0				
500			4,2	12,3	3,3	7,9	4,4	13,8	2,9	5,7	3,2	7,1	1,6	1,7		
			24,8	5,2	15,4	4,9	27,0	5,2	15,0	5,1	14,8	4,9	17,4	5,3		
600				4,0	11,5			3,4	8,2	3,8	10,3					
				20,6	5,7			15,6	6,0	17,4	5,6					
700						4,0	11,2	4,5	14,1	3,0	4,0	3,6	8,5	2,4	3,8	
						18,5	6,9	20,3	6,4	11,8	7,1	16,2	6,4	18,7	7,1	
900							3,8	7,0	4,6	14,4	3,1	6,7				
							16,8	8,8	26,2	7,7	20,1	8,8				
1300								5,6	15,3	6,7	30,8	4,6	14,8			
								24,1	12,0	34,8	19,9	22,8	11,9			
2000									8,7	37,6			7,2	36,7		
									32,6	16,9			27,6	16,6		
2500										9,0	58,3					
										31,0	19,3					

vitesse (m/s)

niveau de puissance acoustique (dB(A))

perte de charge (Pa)

portée (m)

## Grilles et plénums de soufflage



Code	Désignation	Cond <sup>t</sup> livraison	Tenue en stock	Prix €
051204-613015	Grille soufflage linéaire 300x150 blanc mat	1	●	43,99
051204-614015	Grille soufflage linéaire 400x150 blanc mat	1	●	52,09
051204-615015	Grille soufflage linéaire 500x150 blanc mat	1	●	58,69
051204-616010	Grille soufflage linéaire 600x100 blanc mat	1	●	61,09
051204-616015	Grille soufflage linéaire 600x150 blanc mat	1	●	63,19
051204-618010	Grille soufflage linéaire 800x100 blanc mat	1	●	69,39
051204-618015	Grille soufflage linéaire 800x150 blanc mat	1	●	78,99
051204-611010	Grille soufflage linéaire 1000x100 blanc mat	1	●	84,19
051204-611015	Grille soufflage linéaire 1000x150 blanc mat	1	●	99,59



Code	Désignation	Cond <sup>t</sup> livraison	Tenue en stock	Prix €
051204-623015	Grille soufflage linéaire 300x150 noire	1	●	43,99
051204-624015	Grille soufflage linéaire 400x150 noire	1	●	52,09
051204-626015	Grille soufflage linéaire 600x150 noire	1	●	63,19
051204-628010	Grille soufflage linéaire 800x100 noire	1	●	69,39
051204-628015	Grille soufflage linéaire 800x150 noire	1	●	78,99

# Grilles et plénums de soufflage

## CONTRE-CADRES

Contre-cadres adaptés aux grilles double déflexion, linéaires à barres fixes et lames courbes.



Code	Désignation	Cond <sup>t</sup> livraison	Tenue en stock	Prix €
051210-003015	Contre cadre grille 300x150	1	●	12,99
051210-004015	Contre cadre grille 400x150	1	●	13,79
051210-005015	Contre cadre grille 500x150	1	●	14,69
051210-006010	Contre cadre grille 600x100	1	●	15,39
051210-006015	Contre cadre grille 600x150	1	●	16,09
051210-008010	Contre cadre grille 800x100	1	●	16,39
051210-008015	Contre cadre grille 800x150	1	●	16,99

## PLÉNOMS DE SOUFFLAGE POUR GRILLES LINÉAIRES

Adaptés aux grilles de soufflage linéaires, ces plénums sont en tôle galvanisée isolée de hauteur de 300 mm ou 200 mm pour les références avec une \*. Ils comportent des piquages prédécoupés arrières et latéraux afin de faciliter l'installation. Isolant M1. Les piquages sont fournis avec le plénum.



Code	Désignation	Cond <sup>t</sup> livraison	Tenue en stock	Prix €
051208-523015	Plénum galva 300x150 - 1x160*	1	●	67,59
051208-613015	Plénum galva 300x150 - 2x160	1	●	67,59
051208-614015	Plénum galva 400x150 - 2x160	1	●	81,79
051208-524015	Plénum galva 400x150 - 1x200*	1	●	81,79
051208-615015	Plénum galva 500x150 - 2x160	1	●	102,69
051208-525015	Plénum galva 500x150 - 1x200*	1	●	102,69
051208-616010	Plénum galva 600x100 - 2x160	1	●	103,79
051208-616015	Plénum galva 600x150 - 2x160	1	●	104,89
051208-618010	Plénum galva 800x100 - 3x160	1	●	105,99
051208-618015	Plénum galva 800x150 - 3x160	1	●	107,59
051208-611010	Plénum galva 1000x100 - 3x160	1	●	124,49
051208-611015	Plénum galva 1000x150 - 3x160	1	●	125,79

# Grilles et plénums de soufflage

## PACKS GRILLES À FENTES + PLENUMS

Les grilles à fentes à déflecteurs mobiles (22 mm) sont particulièrement discrètes grâce à leur esthétique linéaire.

Plénum en galva isolé M1, prédécoupé en différents diamètres en arrière et en latéral.

Fixation par languettes renforce l'installation. Piquages fournis avec le plénum.



### CARACTÉRISTIQUES TECHNIQUES

- Plénum avec piquage oblong latéral/arrière.
- Couleur disponible : blanc (RAL9016).

Scannez ce QR Code pour télécharger la fiche technique



Caractéristiques techniques des grilles									
	2 fentes		2 fentes		3 fentes		3 fentes		
L x H (mm)	500		1000		500		1000		
AK (dm <sup>2</sup> )	2,4		4,8		3,6		7,2		
Caractéristiques aérauliques selon débit d'air (m3/h)									
200	2,3	12,0	1,2	15,0	1,5	3,0	0,8	5,0	
	25,0	4,0	31,0	4,0	21,0	3,1	26,0	3,1	
300	3,5	22,0	1,7	25,0	2,3	9,0	1,2	11,0	
	38,0	6,0	44,0	6,0	33,0	5,0	38,0	5,0	
400	4,6	42,0	2,3	45,0	3,1	18,0	1,5	20,0	
	46,0	8,0	52,0	8,0	41,0	6,5	46,0	6,5	
500					3,9	29,0	1,9	31,0	
					46,0	8,3	51,0	8,3	

vitesse (m/s)

niveau de puissance acoustique (dB(A))

perte de charge (Pa)

portée (m)

Code	Désignation	Cond <sup>t</sup> livraison	Tenue en stock	Prix €
051204-012500	Pack grille + plénum à 2 fentes 500 mm - 1x160 blanc	1	●	214,09
051204-013500	Pack grille + plénum à 3 fentes 500 mm - 1x200 blanc	1	●	236,99
051204-112500	Pack grille + plénum à 2 fentes 1000 mm - 2x160 blanc	1	●	345,59
051204-113500	Pack grille + plénum à 3 fentes 1000 mm - 2x200 blanc	1	●	421,59

# Grilles et plénums de soufflage

## PACKS GRILLES À FENTES + PLENUMS - GAMME PERFORMANCE

Les grilles à fentes à déflecteurs mobiles (25 mm) sont particulièrement discrètes grâce à leur esthétisme linéaire. La version Performance donne les débits d'air très performants et la possibilité de rassembler plusieurs grilles grâce à des ponts de montage.

Plénum en galva isolé M1, prédécoupé en différents diamètres en arrière et en latéral.

Fixation par languettes pour renforcer l'installation.



### CARACTÉRISTIQUES TECHNIQUES

- Plénum avec piquages ronds arrière et latéral
- Couleur disponible : blanc (RAL9010)



Scannez ce QR Code pour télécharger la fiche technique



### Caractéristiques techniques des grilles

	2 fentes	2 fentes	3 fentes	3 fentes
L x H (mm)	500	1000	500	1000
AK (dm²)	1	2	1,5	3

### Caractéristiques aérauliques selon débit d'air (m3/h)

100	5,6	25,0				
	25,0	3,7				
150			4,2	1,8	5,6	2,7
			<15	3,0	29,0	4,3
200			5,6	2,7		
			25,0	3,7		
250			6,9	3,9		4,6
			34,0	4,4		21,0
300						5,6
						29,0
350						6,5
						35,0

vitesse (m/s)

niveau de puissance acoustique (dB(A))

perte de charge (Pa)

portée (m)

Code	Désignation	Cond <sup>t</sup> livraison	Tenue en stock	Prix €
051204-202500	Pack grille + plénum à 2 fentes 500 mm - 1x160/200 blanc	1	●	281,69
051204-203500	Pack grille + plénum à 3 fentes 500 mm - 1x160/200 blanc	1	●	314,59
051204-221000	Pack grille + plénum à 2 fentes 1000 mm - 2x160/200 blanc	1	●	348,99
051204-231000	Pack grille + plénum à 3 fentes 1000 mm - 2x200/200 blanc	1	●	411,89
051204-400000	Pièce de jonction pack grilles	1	●	5,39

# Grilles et plénums de soufflage

## PACKS GRILLES LINÉAIRES DÉFLEXION ARRIÈRE INVISIBLE

Grilles linéaires à barres fixes très esthétiques, parfaitement adaptées aux installations murales.

Les déflexions arrière invisibles permettent un meilleur réglage de la direction du jet d'air tout en gardant l'aspect esthétique. Vendu avec plénum.

Plénum en galva isolé M1, prédécoupé en différents diamètres en arrière et en latéral.

Fixation par languettes pour renforcer l'installation.

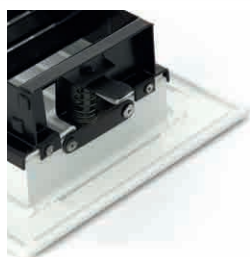

### CARACTÉRISTIQUES TECHNIQUES

- Plénum avec piquages oblong latéral/arrière
- Couleur disponible : blanc (RAL9016)

Code	Désignation	Cond <sup>t</sup> livraison	Tenue en stock	Prix €
051204-713015	Pack grille linéaire déflexion arrière 300x150 - 1x160 blanc	1	●	101,49
051204-714015	Pack grille linéaire déflexion arrière 400x150 - 1x200 blanc	1	●	118,19
051204-715010	Pack grille linéaire déflexion arrière 500x100 - 1x160 blanc	1	●	119,29
051204-716010	Pack grille linéaire déflexion arrière 600x100 - 1x200 blanc	1	●	129,99
051204-716015	Pack grille linéaire déflexion arrière 600x150 - 1x200 blanc	1	●	138,09
051204-718010	Pack grille linéaire déflexion arrière 800x100 - 1x200 blanc	1	●	148,39

## GRILLES INVISIBLES

### Grille linéaire de soufflage vertical invisible. Effet de rideau d'air.

La partie inférieure de la grille est conçue pour s'intégrer parfaitement dans les plaques du faux plafond et ainsi minimiser l'impact visuel. Les tronçons existent en plusieurs dimensions. Leur raccordement permet une installation «sur mesure».

### BON À SAVOIR

Pour d'autres dimensions «sur mesure» rapprochez-vous de votre commercial.



Code	Désignation	Cond <sup>t</sup> livraison	Tenue en stock	Prix €
051204-401000	Pack grille + plénum invisible 1000 mm largeur 25 mm	1	●	262,89
051204-401500	Pack grille + plénum invisible 1500 mm largeur 25 mm	1	●	308,79
051204-400000	Pièce de jonction pack grille invisible	1	●	5,39
051204-401001	Piquage elliptique pack grille invisible 200-160	1	●	60,49
051204-401002	Régulateur de débit pack grille invisible 1000 mm	1	●	85,09
051204-401003	Régulateur de débit pack grille invisible 1500 mm	1	●	152,49

## GRILLES ET PLENUMS DE SOL

Grille peinte en gris foncé (RAL 9006) spécialement conçue pour installation au sol.

- Contre cadre réglable en fonction de l'épaisseur de la dalle
- Hauteur 600 mm
- Filtre intégré dans le plénum en cas d'utilisation en reprise
- Isolant M1
- Adapté pour des planchers ne dépassant pas 360 mm d'épaisseur



Code	Désignation	Cond <sup>t</sup> livraison	Tenue en stock	Prix €
051206-500352	Grille de sol 300x150	1	●	42,99
051206-500452	Grille de sol 400x150	1	●	51,59
051206-500552	Grille de sol 500x150	1	●	58,49
051206-500351	Plénum de sol avec filtre 300x150	1	●	86,89
051206-500451	Plénum de sol avec filtre 400x150	1	●	99,99
051206-500551	Plénum de sol avec filtre 500x150	1	●	106,09

# Grilles et plénums de soufflage

## BOUCHES ET AUTRES DIFFUSEURS



### BOUCHES DE SOUFLAGE RONDES

Les grilles circulaires à débit variable sont fournies avec leur raccord en galva et bénéficient de 5 positions de réglage. Couleur : blanc (RAL9016).

Code	Désignation	Cond <sup>t</sup> livraison	Tenue en stock	Prix €
051206-420160	Bouche de soufflage ronde Ø 160 mm ABS	1	●	33,59
051206-420200	Bouche de soufflage ronde Ø 200 mm ABS	1	●	40,19

### BOUCHES DE SOUFLAGE CARRÉES - BDO

Diffusion à jet d'air orientable horizontal ou vertical. Pour application en ventilation, climatisation et chauffage dans les bâtiments tertiaires et ERP.

Extraction / Insufflation.

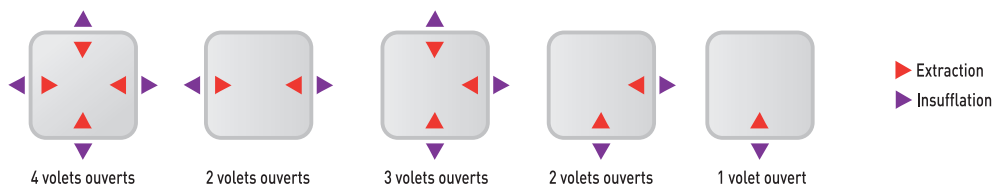

#### CARACTÉRISTIQUES TECHNIQUES

- Débits de 15 à 350 m<sup>3</sup>/h.
- Fabrication polystyrène blanc.
- 4 volets pour orienter le flux d'air.

#### + PRODUIT

- Esthétique.
- Extra-plate.
- 4 volets orientables pour le flux d'air.



Code	Désignation	Cond <sup>t</sup> livraison	Tenue en stock	Prix €
051206-111161	Bouche de soufflage/reprise carrée 160 mm	1	●	40,29
051206-111201	Bouche de soufflage/reprise carrée 200 mm	1	●	60,49
051206-111162	Manchette métallique à griffes pour 160 mm	1	●	16,09
051206-111202	Manchette métallique à griffes pour 200 mm	1	●	19,09

### DIFFUSEURS CIRCULAIRES

Diffuseur aluminium à cônes réglables, de couleur blanc semi-brillant (RAL 9016). Adapté pour dalle de faux plafond 600x600. Vendu sans plénum.



Code	Désignation	Cond <sup>t</sup> livraison	Tenue en stock	Prix €
051206-201163	Diffuseur circulaire 600x600 blanc semi-brillant - 160 mm	1	●	114,09
051206-201164	Diffuseur circulaire 600x600 blanc semi-brillant - 200 mm	1	●	130,99
051206-201165	Diffuseur circulaire 600x600 blanc semi-brillant - 250 mm	1	●	149,39
051208-136060	Plénum reprise 600x600 - 3x200 + 2x250 ARR/LAT - 2 piquages arrières fixés	1	●	150,79

# Grilles et plénums de soufflage

## DIFFUSEURS CIRCULAIRES PLATS

Diffuseur circulaire plat, finition épurée avec un esthétisme soigné. Ce diffuseur est adapté pour une utilisation en dalle de faux plafond. Il génère un effet coanda et permet un traitement de la pièce plus rapide grâce au taux d'induction élevé. Couleur : blanc (RAL9016). Plénum non fourni.



Code	Désignation	Cond <sup>t</sup> livraison	Tenue en stock	Prix €
051206-202160	Diffuseur circulaire plat blanc 600x600 mm - Ø 160 mm	1	●	198,99
051206-202200	Diffuseur circulaire plat blanc 600x600 mm - Ø 200 mm	1	●	225,29
051206-202250	Diffuseur circulaire plat blanc 600x600 mm - Ø 250 mm	1	●	232,09
051208-136060	Plénum reprise 600x600 - 3x200 + 2x250 ARR/LAT - 2 piquages arrières fixés	1	●	150,79

## DIFFUSEURS THERMO-RÉGLABLES

Diffuseur circulaire plat, finition épurée avec un esthétisme soigné, adapté pour dalle de faux plafond en créant un effet coanda. Traitement de la pièce plus rapide grâce au taux d'induction élevé. Couleur : blanc (RAL9016). Plénum non fourni.

Scannez ce QR Code pour télécharger la fiche technique



### + PRODUIT

- Ce diffuseur intègre un élément thermosensible qui se dilate ou se contracte sous l'effet des variations de température de l'air soufflé et qui actionne un mécanisme provoquant un changement de la position des cônes sans besoin d'intervention manuelle.

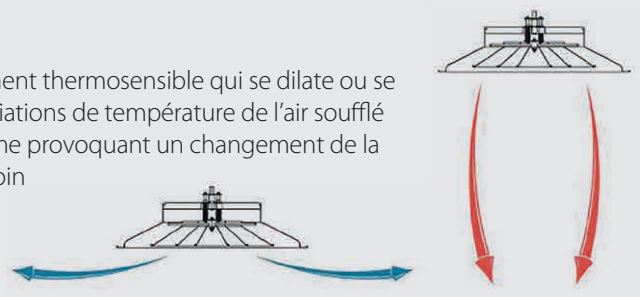

Code	Désignation	Cond <sup>t</sup> livraison	Tenue en stock	Prix €
051206-203160	Diffuseur thermo réglable blanc 600x600 - Ø 160 mm	1	●	250,49
051206-203200	Diffuseur thermo réglable blanc 600x600 - Ø 200 mm	1	●	311,99
051206-203250	Diffuseur thermo réglable blanc 600x600 - Ø 250 mm	1	●	342,69
051208-136060	Plénum reprise 600x600 - 3x200 + 2x250 ARR/LAT - 2 piquages arrières fixés	1	●	150,79

# Grilles et plénums de soufflage

## DIFFUSEURS NEX

Diffuseurs tourbillonnaires à éléments fixes concaves, pour être utilisés entre 2,6 et 4 m de hauteur, accessibles frontalement sans outils, au moyen de verrous invisibles PUSH. Conforme aux exigences des réglementations thermiques applicables. Construction en acier galvanisé et éléments de diffusion en plastique ABS. Adapté aux dalles de faux plafond. Plénum non fourni.

#NOUVEAU



Code	Désignation	Cond <sup>t</sup> livraison	Tenue en stock	Prix €
051206-206040	Diffuseur Nex 600x400 mm blanc coques noires	1	●	146,39
051206-206050	Diffuseur Nex 600x500 mm blanc coques noires	1	●	164,09
051208-206060	Plénum pour diffuseur NEX 600x600 mm - 1x200 mm	1	●	92,99

## DIFFUSEURS CARRÉS

Diffuseur carré adapté pour dalle de faux plafond, démontable par noyau central amovible pour accéder à l'intérieur du plénum afin de faciliter le montage et le nettoyage. Isolant M1. Plénum non fourni.



Code	Désignation	Cond <sup>t</sup> livraison	Tenue en stock	Prix €
051206-200400	Diffuseur carré blanc mat 600x600 mm	1	●	202,69
051206-200401	Plénum pour diffuseur carré 600x600 mm - 2x200	1	●	55,79

## DIFFUSEURS CARRÉS A FENTES

Diffuseur carré à fentes adapté pour les dalles de faux plafond. Isolant M1. Plénum fourni.

#NOUVEAU



Code	Désignation	Cond <sup>t</sup> livraison	Tenue en stock	Prix €
051206-201600	Pack diffuseur carré 1 fente blanc 600x600 mm + plénum isolé	1	●	345,29
051206-202600	Pack diffuseur carré 2 fentes blanc 600x600 mm + plénum isolé	1	●	373,19
051206-203600	Pack diffuseur carré 3 fentes blanc 600x600 mm + plénum isolé	1	●	386,49

## Grilles et plénums de soufflage

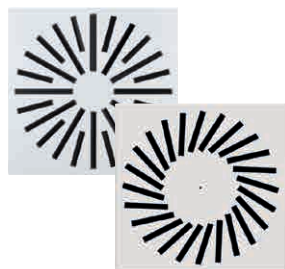

### DIFFUSEURS TOURBILLONNAIRES

Idéal pour les locaux du secteur tertiaire (bureaux, succursales bancaires...) où les faux-plafonds sont souvent utilisés. À jet hélicoïdal et à haute induction, le diffuseur tourbillonnaire permet de traiter des volumes importants. Le diffuseur est livré avec le plénum correspondant.

Code	Désignation	Cond <sup>t</sup> livraison	Tenue en stock	Prix €
051206-205004	Diffuseur à ailettes radiales circulaires blanc 160 mm + plénum	1	●	130,49
051206-205005	Diffuseur à ailettes radiales circulaires blanc 200 mm + plénum	1	●	139,19
051206-205006	Diffuseur à ailettes radiales circulaires blanc 250 mm + plénum	1	●	146,59
051206-205007	Diffuseur à ailettes radiales circulaires inclinées blanc 160 mm + plénum	1	●	130,49
051206-205008	Diffuseur à ailettes radiales circulaires inclinées blanc 200 mm + plénum	1	●	139,19
051206-205009	Diffuseur à ailettes radiales circulaires inclinées blanc 250 mm + plénum	1	●	146,59



### GRILLES LINÉAIRES SOUFFLAGE ET REPRISE

Les grilles linéaires avec soufflage et reprise sont idéales pour les chambres d'hôtel. Les fonctions soufflage et reprise sur la même grille permettent de gagner de l'espace. La grille est livrée avec le plénum correspondant (effet reprise en vrac).  
Couleur : blanc mat (RAL 9016).

Code	Désignation	Cond <sup>t</sup> livraison	Tenue en stock	Prix €
051204-808015	Pack grille soufflage et reprise linéaire + plénum 800x150 mm	1	●	288,99
051204-808020	Pack grille soufflage et reprise linéaire + plénum 800x200 mm	1	●	315,79



### BUSE LONGUE PORTÉE

La portée des buses est idéale pour les locaux de grands volumes type cinémas, aéroports, gares, foires...  
La perte de charge importante auto-équilibre le réseau.  
Attention : elle n'est pas conseillée pour les petits locaux avec un besoin de portée de moins de 10 m.  
Couleur : blanc mat (RAL 9016).

Code	Désignation	Cond <sup>t</sup> livraison	Tenue en stock	Prix €
051206-602200	Buse jet orientable 200 mm blanc semi-brillant	1	●	210,49
051206-602250	Buse jet orientable 250 mm blanc semi-brillant	1	●	333,49
051206-602315	Buse jet orientable 315 mm blanc semi-brillant	1	●	457,69

# Grilles et plénums de reprise

## GRILLES DE REPRISE LINEAIRES

### GRILLES DE REPRISE LINÉAIRES

Grille de reprise destinée à la reprise d'air gainée uniquement murale. Très esthétique grâce à son design linéaire. Le système d'ouverture/fermeture invisible permet un accès au filtre facile.

#### + PRODUIT

- Couleurs disponibles : noir (RAL9005) & blanc (RAL9016).



Scannez ce QR Code pour télécharger la fiche technique



#### Caractéristiques techniques des grilles

L x H (mm)	600 x 150	800 x 150
AK (dm <sup>2</sup> )	6,5	8,6
<b>Caractéristiques aérauliques selon débit d'air (m<sup>3</sup>/h)</b>		
450	1,9	
	<15	
600	2,6	1,9
	15,0	<15
800	3,4	2,6
	32,0	<15
900	3,8	2,9
	35,0	29,0
1100	4,7	3,6
	41,0	34,0
1300	5,6	4,2
	47,0	38,0
1600		5,2
		43,0
1900		6,1
		47,0

vitesse (m/s)

niveau de puissance acoustique (dB(A))

# Grilles et plénums de reprise

#NOUVEAU



Code	Désignation	Cond <sup>t</sup> livraison	Tenue en stock	Prix €
051205-624015	Grille reprise linéaire 400x150 mm blanc mat	1	●	70,69
051205-625015	Grille reprise linéaire 500x150 mm blanc mat	1	●	83,39
051205-626015	Grille reprise linéaire 600x150 mm blanc mat	1	●	91,89
051205-628015	Grille reprise linéaire 800x150 mm blanc mat	1	●	112,89



Code	Désignation	Cond <sup>t</sup> livraison	Tenue en stock	Prix €
051205-636015	Grille reprise linéaire 600x150 mm noire	1	●	91,89
051205-638015	Grille reprise linéaire 800x150 mm noire	1	●	112,89

## PLÉNOMS POUR GRILLES DE REPRISSE LINEAIRES

Adaptés aux grilles de reprise linéaires, ces plénums sont en tôle galvanisée isolée de hauteur de 300 x 200 mm\*. Isolant M1.

Ils comportent des piquages prédécoupés arrières et latéraux afin de faciliter l'installation.



Code	Désignation	Cond <sup>t</sup> livraison	Tenue en stock	Prix €
051208-524015	Plénum soufflage/reprise linéaire 400x150 - 1x200*	1	●	81,79
051208-614015	Plénum soufflage/reprise linéaire 400x150 - 2x160	1	●	81,79
051208-525015	Plénum soufflage/reprise linéaire 500x150 - 1x200*	1	●	102,69
051208-615015	Plénum soufflage/reprise linéaire 500x150 - 2x160	1	●	102,69
051208-616015	Plénum soufflage/reprise linéaire 600x150 mm - 2x160	1	●	104,89
051208-618015	Plénum soufflage/reprise linéaire 800x150 mm - 2x160	1	●	107,59

# Grilles et plénums de reprise

## GRILLE DE REPRISE À QUADRILLAGE INCLINÉ

Grille de reprise destinée à la reprise d'air gainée. Esthétique grâce à un quadrillage incliné occultant la partie technique. Le système d'ouverture/fermeture invisible de type «push-pull» permet un accès au filtre facile et sans outil.

### + PRODUIT

- Couleurs disponibles : noir (RAL9005) & blanc (RAL9016).



Caractéristiques techniques des grilles							
L x H (mm)	400 x 200	400 x 400	500 x 400	600 x 400	600 x 600	800 x 400	1000 x 400
AK (dm²)	5,8	12,8	17,2	20,0	31,3	27,2	34,4
Caractéristiques aérauliques selon débit d'air (m3/h)							
400	1,9 <15						
500	2,4 19,0						
600	2,9 27,0						
700	3,4 34,0						
900		2,0 <15					
1150		2,5 23,0					
1400		3,0 29,0		1,9 <15			
1600		3,5 35,0	2,6 23,0				
1800		3,9 42,0	2,9 33,00	2,5 23,0			
2000						2,0 <15	
2200			3,5 36,0	3,1 31,0	2,0 <15		
2500			4,0 42,0	3,5 37,0		2,6 23,0	2,0 <15
2900				4,0 43,0	2,6 23,0	3,0 31,0	
3100					3,0 31,0		2,5 25,0
3400						3,5 38,0	
3700					3,5 38,0		3,0 31,0

vitesse (m/s)

niveau de puissance acoustique (dB(A))

## Grilles et plénums de reprise

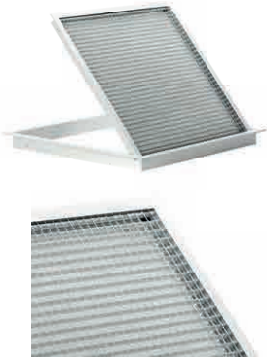

Code	Désignation	Cond <sup>t</sup> livraison	Tenue en stock	Prix €
051205-124020	Grille reprise quadrillage incliné 400x200 mm blanc mat	1	●	92,49
051205-124040	Grille reprise quadrillage incliné 400x400 mm blanc mat	1	●	142,69
051205-125040	Grille reprise quadrillage incliné 500x400 mm blanc mat	1	●	147,29
051205-126040	Grille reprise quadrillage incliné 600x400 mm blanc mat	1	●	164,99
051205-126060	Grille reprise quadrillage incliné 600x600 mm blanc mat	1	●	239,29
051205-128040	Grille reprise quadrillage incliné 800x400 mm blanc mat	1	●	242,89
051205-121040	Grille reprise quadrillage incliné 1000x400 mm blanc mat	1	●	258,99



Code	Désignation	Cond <sup>t</sup> livraison	Tenue en stock	Prix €
051205-155040	Grille reprise quadrillage incliné 500x400 mm noire	1	●	147,29
051205-156040	Grille reprise quadrillage incliné 600x400 mm noire	1	●	164,99
051205-156060	Grille reprise quadrillage incliné 600x600 mm noire	1	●	239,29

## PLÉNOMS DE REPRISE

Adaptés aux grilles de reprise, ils comportent des piquages ronds à l'arrière (ø 200/250 mm) et des piquages latéraux oblongs pré-découpés (ø 200/250 mm). Isolant M1.

Piquages oblongs à commander séparément.



Code	Désignation	Cond <sup>t</sup> livraison	Tenue en stock	Prix €
051208-134020	Plénum reprise 400x200 mm - 1x200 ARR/LAT - 1 piquage arrière fixé	1	●	83,19
051208-134040	Plénum reprise 400x400 mm - 2x200 ARR/LAT - 2 piquages arrières fixés	1	●	96,19
051208-135040	Plénum reprise 500x400 mm - 3x200 ARR/LAT - 2 piquages arrières fixés	1	●	118,59
051208-136040	Plénum reprise 600x400 mm - 3x200 + 2x250 ARR/LAT - 2 piquages arrières fixés	1	●	150,29
051208-136060	Plénum reprise 600x600 mm - 3x200 + 2x250 ARR/LAT - 2 piquages arrières fixés	1	●	150,79
051208-138040	Plénum reprise 800x400 mm - 3x200 + 2x250 ARR/LAT - 2 piquages arrières fixés	1	●	151,09
051208-131040	Plénum reprise 1000x400 mm - 3x200 + 2x250 ARR/LAT - 2 piquages arrières fixés	1	●	160,99

# Grilles et plénums de reprise

## GRILLE DE REPRISE À AILETTES DROITES

Grille de reprise destinée à la reprise d'air gainée. Esthétique grâce aux ailettes horizontales fixes à 45°.

Le système d'ouverture/fermeture invisible de type «push-pull» permet un accès au filtre facile et sans outil.

### + PRODUIT

- Couleurs disponibles : noir (RAL9005) & blanc (RAL9016).



Scannez ce QR Code  
pour télécharger la  
fiche technique



Caractéristiques techniques des grilles							
L x H (mm)	400 x 200	400 x 400	500 x 400	600 x 400	600 x 600	800 x 400	1000 x 400
AK (dm²)	5,6	12,4	16,7	18,7	30,5	26,2	33,5
Caractéristiques aérauliques selon débit d'air (m3/h)							
400	2,0						
	<15						
500	2,5						
	17,0						
600	3,0						
	25,0						
700	3,5						
	32,0						
800	4,0	1,8					
	36,0	<15					
1100		2,5					
		22,0					
1300		2,9	2,2	1,9			
		28,0	<15	<15			
1600		3,6	2,7	2,4			
		34,0	25,0	24,0			
1800			3,0			1,9	
			30,0			<15	
2100			3,5	3,1	1,9		
			36,0	32,0	<15		
2400				3,6		2,5	2,0
				37,0		24,0	<15
2800					2,6	3,0	
					25,0	31,0	
3000							2,5
							25,0
3300							
3600							3,0
							31,0

vitesse (m/s)

niveau de puissance acoustique (dB(A))

## Grilles et plénums de reprise

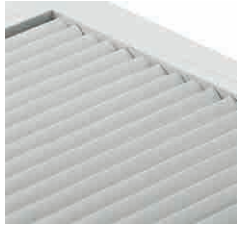

Code	Désignation	Cond <sup>t</sup> livraison	Tenue en stock	Prix €
051205-144020	Grille reprise ailettes droites 400x200 mm blanc mat	1	●	87,09
051205-144040	Grille reprise ailettes droites 400x400 mm blanc mat	1	●	153,49
051205-145040	Grille reprise ailettes droites 500x400 mm blanc mat	1	●	182,09
051205-146040	Grille reprise ailettes droites 600x400 mm blanc mat	1	●	219,89
051205-146060	Grille reprise ailettes droites 600x600 mm blanc mat	1	●	256,99
051205-148040	Grille reprise ailettes droites 800x400 mm blanc mat	1	●	260,89



Code	Désignation	Cond <sup>t</sup> livraison	Tenue en stock	Prix €
051205-176060	Grille reprise ailettes droites 600x600 mm noire	1	●	256,99
051205-178040	Grille reprise ailettes droites 800x400 mm noire	1	●	260,89

### PLÉNOMS DE REPRISE

Adaptés aux grilles de reprise, ils comportent des piquages ronds à l'arrière (ø 200/250 mm) et des piquages latéraux oblongs pré-découpés (ø 200/250 mm). Isolant M1.

Piquages oblongs à commander séparément.



Code	Désignation	Cond <sup>t</sup> livraison	Tenue en stock	Prix €
051208-134020	Plénum reprise 400x200 mm - 1x200 ARR/LAT - 1 piquage arrière fixé	1	●	83,19
051208-134040	Plénum reprise 400x400 mm - 2x200 ARR/LAT - 2 piquages arrières fixés	1	●	96,19
051208-135040	Plénum reprise 500x400 mm - 3x200 ARR/LAT - 2 piquages arrières fixés	1	●	118,59
051208-136040	Plénum reprise 600x400 mm - 3x200 + 2x250 ARR/LAT - 2 piquages arrières fixés	1	●	150,29
051208-136060	Plénum reprise 600x600 mm - 3x200 + 2x250 ARR/LAT - 2 piquages arrières fixés	1	●	150,79
051208-138040	Plénum reprise 800x400 mm - 3x200 + 2x250 ARR/LAT - 2 piquages arrières fixés	1	●	151,09
051208-131040	Plénum reprise 1000x400 mm - 3x200 + 2x250 ARR/LAT - 2 piquages arrières fixés	1	●	160,99

## Grilles et plénums de reprise

### GRILLE DE REPRISE PERFOREES

Grilles design adaptées aux dalles de faux plafond. Couleur : blanc semi-brillant (RAL 9016). Plénum fourni.

#NOUVEAU

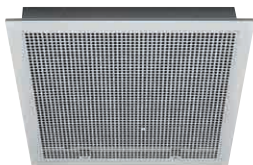

Code	Désignation	Cond <sup>t</sup> livraison	Tenue en stock	Prix €
051205-196250	Pack grille reprise à tôle perforée 600x600 mm + plénum 1xØ250 latéral	1	●	365,09
051205-206250	Pack grille reprise à tôle perforée 600x600 mm + plénum 1xØ250 arrière	1	●	315,39
051205-196315	Pack grille reprise à tôle perforée 600x600 mm + plénum 1xØ315 latéral	1	●	365,09
051205-206315	Pack grille reprise à tôle perforée 600x600 mm + plénum 1xØ315 arrière	1	●	315,39



### DIFFUSEURS DÉCORATIFS

Sobres et épurés, les diffuseurs décoratifs s'intègrent naturellement à leur environnement.

Ces diffuseurs peuvent être installés au plafond ou sur un mur, ils sont conçus pour un soufflage d'air en 4 directions. La façade en aluminium est isolée pour prévenir la condensation. De finition standard blanc mat, elle peut être personnalisée avec un film vinyle. Plénum non fourni. Couleur : blanc (RAL9016).

Code	Désignation	Cond <sup>t</sup> livraison	Tenue en stock	Prix €
051219-305040	Diffuseur de reprise CONFORTWHITE 500x400 mm	1	●	463,25
051219-306040	Diffuseur de reprise CONFORTWHITE 600x400 mm	1	●	472,55
051219-306060	Diffuseur de reprise CONFORTWHITE 600x600 mm	1	●	519,09
051219-405040	Plénum pour CONFORTWHITE 500x400 mm	1	●	319,99
051219-406040	Plénum pour CONFORTWHITE 600x400 mm	1	●	324,79
051219-406060	Plénum pour CONFORTWHITE 600x600 mm	1	●	330,29

### GRILLES DE TRANSFERT

La grille de transfert permet à l'air d'arriver au gainable sans avoir besoin de gaine (reprise en vrac).



#### + PRODUIT

- Couleur disponible : blanc (RAL9016).



Code	Désignation	Cond <sup>t</sup> livraison	Tenue en stock	Prix €
051205-105959	Grille de transfert 595x595 mm blanc mat RAL9016	1	●	103,59

# Grilles et plénums de reprise

## PIQUAGES



Code	Désignation	Cond <sup>t</sup> livraison	Tenue en stock	Prix €
051209-501160	Piquage plat oblong galva 160 mm	1	●	6,09
051209-501200	Piquage plat oblong galva 200 mm	1	●	10,09
051209-501250	Piquage plat oblong galva 250 mm	1	●	14,59

## FILTRES POUR GRILLES DE REPRISE

### FILTRES - NOUVELLE GAMME

Ces filtres s'adaptent sur notre nouvelle gamme de grilles de reprise. Classe de filtration G2.



Code	Désignation	Cond <sup>t</sup> livraison	Tenue en stock	Prix €
051205-024021	Filtre new 348x148 mm blanc pour grille 400x200 mm	1	●	15,55
051205-024041	Filtre new 350x350 mm blanc pour grille 400x400 mm	1	●	19,37
051205-025041	Filtre new 448x348 mm blanc pour grille 500x400 mm	1	●	23,99
051205-026041	Filtre new 548x348 mm blanc pour grille 600x400 mm	1	●	28,50
051205-026061	Filtre new 512x512 mm blanc pour grille 600x600 mm	1	●	28,99
051205-028041	Filtre new 750x350 mm blanc pour grille 800x400 mm	1	●	33,79
051205-021041	Filtre new 950x350 mm blanc pour grille 1000x400 mm	1	●	38,52



Code	Désignation	Cond <sup>t</sup> livraison	Tenue en stock	Prix €
051205-034021	Filtre new 348x148 mm noir pour grille 400x200 mm	1	●	15,55

### FILTRES - ANCIENNE GAMME

Ces filtres s'adaptent sur notre ancienne gamme de grilles de reprise. Classe de filtration G2.



Code	Désignation	Cond <sup>t</sup> livraison	Tenue en stock	Prix €
051205-024020	Filtre pour grille de reprise 375x175 mm	1	●	15,55
051205-025040	Filtre pour grille de reprise 475x375 mm	1	●	20,14
051205-026040	Filtre pour grille de reprise 575x375 mm	1	●	23,99
051205-026060	Filtre pour grille de reprise 537x537 mm	1	●	28,50

## Grilles et plénums de reprise



### FILTRE MÉDIA

Filtre Média de largeur 1m, fourni à la découpe. Classe de filtration G4, efficacité gravimétrique > 90 % (90 % de la masse des particules présentes dans le flux est arrêtée par le filtre), classement au feu M1.  
Nouveau : le filtre est imprégné d'un désinfectant à large spectre.

Code	Désignation	Cond <sup>t</sup> livraison	Tenue en stock	Prix €
051217-000009	Filtre média G4 M1 rouleau de 20 m	1	●	140,00
051217-000010	Filtre média G4 M1 au m	1	●	24,89



### GRILLES COULEURS SUR MESURE

Pour vos chantiers spécifiques, nous vous proposons notre solution de grilles sur-mesure à la couleur de votre souhait. Il suffit d'indiquer la référence RAL.

#### BON À SAVOIR

Codification RAL : RAL...B Couleur 85-95 % de brillance.  
RAL...S Couleur semi-mat 60-70 % de brillance.  
RAL...M Couleur mat 20-30 % de brillance.

Consultez-nous pour connaître nos prix.

# Plénums de gainables

## PLENUMS POUR GAINABLES MITSUBISHI ELECTRIC

Adapté aux gainables Mitsubishi Electric, ces plénums sont en tôle galvanisée isolée. Le nombre de piquages est dimensionné afin d'être compatible avec le débit de chaque machine. Isolant M1.



Code	Désignation	Cond <sup>t</sup> livraison	Tenue en stock	Prix €
051213-210111	Plénum soufflage SEZ 25 M - 1x200	1	●	221,59
051213-210121	Plénum soufflage SEZ 35/50 M - 3x160	1	●	287,49
051213-220212	Plénum soufflage PEAD M35/50 JA - 3x200 + 3x160	1	●	293,29
051213-220232	Plénum soufflage PEAD M60/71 JA - 3x200 + 4x160	1	●	362,49
051213-220242	Plénum soufflage PEAD M100/125 JA - 2x250 + 6x200	1	●	456,09
051213-220262	Plénum soufflage PEAD M140 JA - 2x250 + 7x200	1	●	585,39
051213-110111	Plénum reprise SEZ 25 M - 1x200	1	●	174,29
051213-110121	Plénum reprise SEZ 35/50 M - 2x200	1	●	175,99
051213-120212	Plénum reprise PEAD M35/50 JA - 2x200	1	●	177,79
051213-120233	Plénum reprise PEAD M60/71 JA - 3x200	1	●	198,59
051213-120242	Plénum reprise PEAD M100/125 JA - 4x200	1	●	275,89
051213-120262	Plénum reprise PEAD M140 JA - 4x200	1	●	308,29

## PLENUMS POUR GAINABLES DAIKIN

Adapté aux gainables Daikin, ces plénums sont en tôle galvanisée isolée. Le nombre de piquages est dimensionné afin d'être compatible avec le débit de chaque machine. Isolant M1.

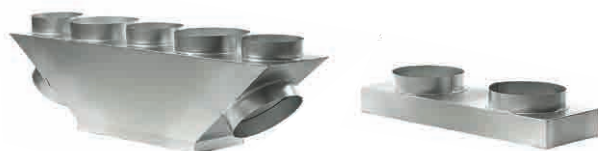

Code	Désignation	Cond <sup>t</sup> livraison	Tenue en stock	Prix €
051213-420200	Plénum soufflage SFDXM 25/35 - 3x160	1	●	367,29
051213-420201	Plénum soufflage SFDXM 50 - 3x200	1	●	381,69
051213-420311	Plénum soufflage FBA 35/50 - 4x200 + 3x160	1	●	206,49
051213-420331	Plénum soufflage FBA 60/71 - 4x200 + 4x160	1	●	250,99
051213-420341	Plénum soufflage FBA 100/140 - 2x250 + 6x200	1	●	320,59
051213-320200	Plénum reprise RFDXM 25/35 - 2x200	1	●	295,49
051213-320201	Plénum reprise RFDXM 50 - 2x200	1	●	308,99
051213-321311	Plénum reprise FBA 35/50 - 2x200	1	●	77,29
051213-321331	Plénum reprise FBA 60/71 - 3x200	1	●	91,69
051213-321341	Plénum reprise FBA 100/140 - 4x200	1	●	145,59
051213-421311	Pack Plénum FBA 35/50 - 4x200 + 3x160 soufflage + 2x200 reprise	1	●	391,54
051213-421331	Pack Plénum FBA 60/71 - 4x200 + 4x160 soufflage + 3x200 reprise	1	●	428,14
051213-421341	Pack Plénum FBA 100/140 - 2x250 + 6x200 soufflage + 4x200 reprise	1	●	509,00

## Plénums de gainables

### PLENUMS POUR GAINABLES TOSHIBA

Adapté aux gainables Toshiba, ces plénums sont en tôle galvanisée isolée.

Le nombre de piquages est dimensionné afin d'être compatible avec le débit de chaque machine. Isolant M1.



#NOUVEAU

Code	Désignation	Cond <sup>t</sup> livraison	Tenue en stock	Prix €
051213-500561	Plénum soufflage HM 561 BTP-E - 2x200	1	●	111,79
051213-500801	Plénum soufflage HM 801 BTP-E - 2x250 + 3x200	1	●	138,69
051213-501100	Plénum soufflage HM 11-16 BTP-E - 2x250 + 5x200	1	●	182,22
051213-600561	Plénum reprise HM 561 BTP-E - 1x250	1	●	106,33
051213-600801	Plénum reprise HM 801 BTP-E - 1x250 + 1x250/1x315	1	●	136,35
051213-601100	Plénum reprise HM 11-16 BTP-E - 2x250 + 2x250/2x315	1	●	170,13

### PLENUMS POUR GAINABLES HEIWA

**HEIWA**

Changez d'air

Adapté aux gainables Heiwa PRO 2 HP2GIS et HGIS, ces plénums sont en tôle galvanisée isolée.

Le nombre de piquages est dimensionné afin d'être compatible avec le débit de chaque machine. Isolant M1.



Code	Désignation	Cond <sup>t</sup> livraison	Tenue en stock	Prix €
051213-700003	Plénum soufflage HP2GIS/HGIS 25/35 - 2x200 + 3x160	1	●	323,79
051213-700005	Plénum soufflage HP2GIS/HGIS 50 - 2x200 + 3x160	1	●	328,69
051213-700007	Plénum soufflage HP2GIS 71/85 - 3x200 + 4x160	1	●	333,99
051213-720010	Plénum soufflage HP2GIS 100/125 - 7x200	1	●	389,89
051213-700012	Plénum soufflage HP2GIS 140/160 - 2x250 + 6x200	1	●	425,39
051213-710003	Plénum reprise HP2GIS/HGIS 25/35 - 2x200	1	●	232,49
051213-710005	Plénum reprise HP2GIS/HGIS 50 - 2x200	1	●	235,99
051213-730007	Plénum reprise HP2GIS 71/85 - 2x250	1	●	239,59
051213-730010	Plénum reprise HP2GIS 100/125 - 4x250	1	●	243,19
051213-730012	Plénum reprise HP2GIS 140/160 - 4x250	1	●	267,70

### PLENUMS POUR DRV HEIWA

**HEIWA**

Changez d'air

Adapté aux gainables DRV Heiwa HPVGIS, ces plénums sont en tôle galvanisée isolée.

Le nombre de piquages est dimensionné afin d'être compatible avec le débit de chaque machine. Isolant M1.



#NOUVEAU

Code	Désignation	Cond <sup>t</sup> livraison	Tenue en stock	Prix €
051213-800050	Plénum soufflage HPVGIS 22/28/36/50 - 2x200	1	●	141,59
051213-800063	Plénum soufflage HPVGIS 63 - 3x200	1	●	175,19
051213-800016	Plénum soufflage HPVGIS 100/120/160 - 5x200	1	●	230,39
051213-810050	Plénum reprise HPVGIS 22/28/36/50 - 2x250	1	●	143,99
051213-810063	Plénum reprise HPVGIS 63 - 2x250	1	●	170,00
051213-810016	Plénum reprise HPVGIS 100/120/160 - 4x250	1	●	225,59

**ISOLATION**

**BON À SAVOIR**

La RT 2012 n'interdit pas les pompes à chaleur air/air en mode rafraîchissement à partir du moment où la construction se situe sous un niveau de référence dit Cep (consommation conventionnelle d'énergie primaire) limitant les 5 usages que sont le chauffage, le rafraîchissement, l'eau chaude sanitaire, l'éclairage et les auxiliaires électriques.

Cette réglementation positionne le bâtiment neuf à un niveau BBC. Toutes les consommations sont limitées et en premier lieu le chauffage ; or un équipement de rafraîchissement est avant tout un système thermodynamique, qui, en inversant le cycle frigorifique, devient une pompe à chaleur. Il est indéniable que le « vecteur air » avec la pompe à chaleur air/air est en passe de devenir un système de référence pour la RT 2012 : en été, le même équipement pourra rafraîchir la maison ! Cela dans un cadre de basse consommation.

Afin de garantir le maintien des performances dans un bâtiment neuf, le système de gainable doit être parfaitement isolé et étanche.

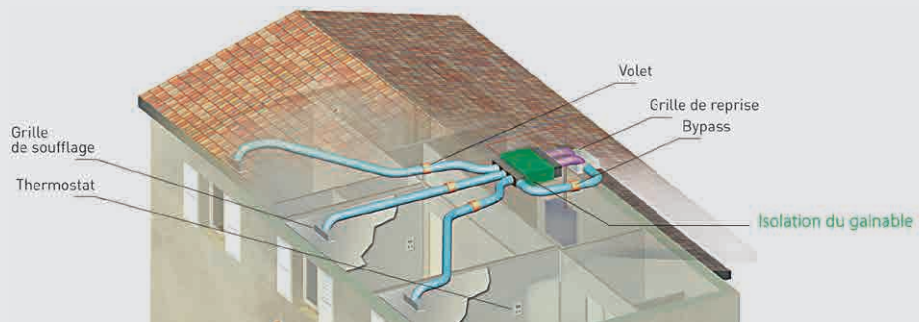

Pour répondre à cette obligation, vous disposez aujourd'hui d'un isolant 13 mm M1 adhésif disponible à la coupe.

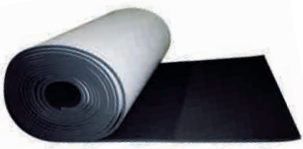

Code	Désignation	Cond <sup>t</sup> livraison	Tenue en stock	Prix €
050802-000013	Rouleau isolant auto-adhésif 13 mm au m <sup>2</sup>	11 m <sup>2</sup>	●	53,19

**#NOUVEAU**



Code	Désignation	Cond <sup>t</sup> livraison	Tenue en stock	Prix €
110000-000334	Rouleau isolant laine minérale 12 m x 1,15 m épaisseur 25 mm	1	●	226,00

**#NOUVEAU**

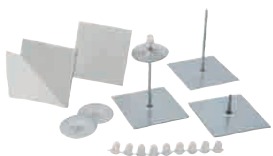

Code	Désignation	Cond <sup>t</sup> livraison	Tenue en stock	Prix €
051215-100300	Boite 500 pointes avec rondelles et capuchons pour fixation laine minérale	1	●	288,29

# Conduits aérauliques



## GAINES TEXTILES



### BON À SAVOIR

Pour toute demande contacter votre commercial.

Les tissus en polyester utilisés par KLIMAGIEL sont certifiés selon le STANDARD 100 OEKO-TEX®, l'une des marques de certification de tissus les plus renommées au monde.

## LES COULEURS

Selon le type requis, un choix de couleurs de la gamme classique RAL est disponible (RAL à titre indicatif) :

<b>FEATHER</b>							
	BLANC RAL 9010	GRIS RAL 7040	NOIR RAL 9005	BLEU RAL 5010			
<b>PREMIUM</b>							
	BLANC RAL 9010	GRIS RAL 7040	VERT RAL 6005	BLEU RAL 5010	JAUNE RAL 1018	NOIR RAL 9005	
							<b>PREMIUM SUR DEMANDE</b>
							ORANGE RAL 2012
							ROUGE RAL 3000
<b>FIBRE</b>							
	BLANC RAL 9010	GRIS RAL 9006	VERT RAL 6032	BLEU RAL 5022	JAUNE RAL 1012	ROUGE RAL 3017	NOIR RAL 9005
<b>RECYCLÉ</b>							
	BLANC RAL 9010						
		<b>ANTISTATIQUE</b>					
			BLANC RAL 9010				
				<b>ANTIBACTÉRIEN</b>			
					BLANC RAL 9010	JAUNE RAL 1018	

## LES SECTIONS DISPONIBLES

Fortement axée sur la satisfaction du client, KLIMAGIEL recherche et propose à ses partenaires la meilleure solution possible, en évaluant soigneusement tous les aspects techniques, fonctionnels, économiques et architecturaux.

Les diffuseurs textiles sont disponibles en section circulaire, semi-circulaire, 1/4 de cercle ou même lenticulaire.

Sur demande, nous concevons et fournissons des solutions personnalisées avec des sections particulières.

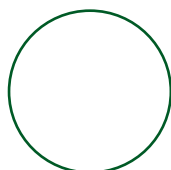

Circulaire



Semi-circulaire



Quart de cercle



Lenticulaire

**GAINES MICRO-PERFORÉES MÉTALLIQUES****LES COULEURS**

Pour l'acier pré-peint, disponibilité de 5 couleurs :

**LES SECTIONS DISPONIBLES**

Les diffuseurs métalliques METAL jet sont disponibles en section circulaire avec des diamètres de 200 à 1700 mm, semi-circulaire avec des diamètres de 200 à 1000 mm et ovale avec des hauteurs de 400 à 1000 mm.

L'ensemble des dimensions et des formes est disponible dans toutes les variantes de matériaux et de couleurs prévus.

Kliagiél recherche et offre à ses partenaires la meilleure solution possible, grâce à une évaluation attentive de chaque aspect technique, fonctionnel, économique et architectural.

Les systèmes de fixation sont basés sur des critères de fiabilité et de rapidité de montage absolues.

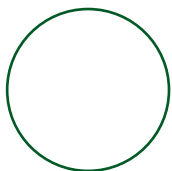

Circulaire



Semi-circulaire



Quart de cercle



Lenticulaire

# Conduits aérauliques



## GAINES ALUMINIUM ISOLÉES OUATÉES - GAMME PERFORMANCE

Fabrication française - Classement au feu M0/M1

Cette gaine est destinée aux installations de chauffage, de climatisation ou de conditionnement d'air répondant à la législation des bâtiments de grande hauteur. Outre ses qualités d'atténuation phonique, cette gaine se caractérise par son matelas isolant en ouate de polyester, non urticant, et ne diffusant pas de particules à l'intérieur de la veine d'air. Elle est aussi appropriée aux réseaux de VMC double flux.



### CARACTÉRISTIQUES TECHNIQUES

- Armature : acier rigide spiralé.
- Paroi : aluminium souple micro-perforé.
- Isolant : ouate de polyester 25 mm/50 mm.
- Pare-vapeur : complexe lisse d'aluminium / polyester très résistant.
- Température maximale de l'air véhiculé : 120 °C.
- Vitesse maximale de l'air : 30 m/s.
- Rayon de courbure minimum conseillé : 1,5 x diamètre.

Code	Désignation	Cond <sup>t</sup> livraison	Tenue en stock	Prix €
051201-100082	Gaine isolée ouate M0/M1 - Ø 82 mm - 10 M - 25 mm	1	●	80,52
051201-100127	Gaine isolée ouate M0/M1 - Ø 127 mm - 10 M - 25 mm	1	●	89,92
051201-100160	Gaine isolée ouate M0/M1 - Ø 165 mm - 10 M - 25 mm	1	●	101,44
051201-100204	Gaine isolée ouate M0/M1 - Ø 204 mm - 10 M - 25 mm	1	●	112,34
051201-100254	Gaine isolée ouate M0/M1 - Ø 254 mm - 10 M - 25 mm	1	●	135,14
051201-100315	Gaine isolée ouate M0/M1 - Ø 315 mm - 10 M - 25 mm	1	●	188,19
051201-110160	Gaine isolée ouate M0/M1 - Ø 165 mm - 8 M - 50 mm	1	●	108,34
051201-110204	Gaine isolée ouate M0/M1 - Ø 204 mm - 8 M - 50 mm	1	●	121,74
051201-110254	Gaine isolée ouate M0/M1 - Ø 254 mm - 8 M - 50 mm	1	●	150,64

## GAINES ALUMINIUM ISOLÉES OUATÉES

Classement au feu M0/M1



Cette gaine est destinée aux installations de chauffage, de rafraîchissement ou de conditionnement d'air. Outre ses qualités d'atténuation phonique, cette gaine se caractérise par son matelas isolant en ouate de polyester, non urticant, et ne diffusant pas de particules à l'intérieur de la veine d'air.

Code	Désignation	Cond <sup>t</sup> livraison	Tenue en stock	Prix €
051201-101165	Gaine isolée ouate T M0/M1 - Ø 165 mm - 10 M - 25 mm	1	●	82,82
051201-101204	Gaine isolée ouate T M0/M1 - Ø 204 mm - 10 M - 25 mm	1	●	102,26
051201-101254	Gaine isolée ouate T M0/M1 - Ø 254 mm - 10 M - 25 mm	1	●	126,05

## GAINES ALUMINIUM ISOLEES LAINE DE VERRE

### Classement au feu M0/M0

Cette gaine est destinée aux installations de chauffage, de rafraîchissement ou de conditionnement d'air. Micro-perforation et matelas isolant en laine de verre. Idéale pour les chantiers tertiaires.

#NOUVEAU



Code	Désignation	Cond <sup>t</sup> livraison	Tenue en stock	Prix €
051201-201160	Gaine isolée LDV M0/M0 - Ø 165 mm - 10 M - 25 mm	1	●	61,29
051201-201204	Gaine isolée LDV M0/M0 - Ø 203 mm - 10 M - 25 mm	1	●	74,29
051201-201254	Gaine isolée LDV M0/M0 - Ø 254 mm - 10 M - 25 mm	1	●	94,79

## ACCESSOIRES POUR GAINES



SCOTCHALU

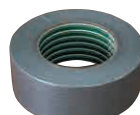

SCOTCHTOILEGRIS



SCOTCHTOILENOIR



SCOTCHTOILEBLANC

### RUBANS ADHESIFS

Code	Désignation	Cond <sup>t</sup> livraison	Tenue en stock	Prix €
051211-000050	Ruban adhésif aluminium largeur 50 mm longueur 50 m	1	●	14,09
051211-000075	Ruban adhésif aluminium largeur 75 mm longueur 50 m	1	●	21,19
051211-000153	Ruban adhésif toilé gris largeur 50 mm longueur 50 m	1	●	16,69
051211-000154	Ruban adhésif toilé noir largeur 50 mm longueur 50 m	1	●	16,69
051211-000155	Ruban adhésif toilé blanc largeur 50 mm longueur 50 m	1	●	16,69

### COLLIERS GRANDES DIMENSIONS

Auto-extinguibles, ces colliers acceptent une charge maximum de 11kg. Ils sont très efficaces pour fixer les gaines isolées sur vos plénums et piquages plats.



Code	Désignation	Cond <sup>t</sup> livraison	Tenue en stock	Prix €
050507-003780	Collier de câblage blanc 9x780 mm - 100 pièces	1	●	60,09
050507-003920	Collier de câblage blanc 9x920 mm - 100 pièces	1	●	67,50

### COLLIERS DE SERRAGE ACIER



Code	Désignation	Cond <sup>t</sup> livraison	Tenue en stock	Prix €
051211-100135	Collier de serrage acier 60-135 mm	1	●	2,03
051211-100165	Collier de serrage acier 60-175 mm	1	●	2,26
051211-100215	Collier de serrage acier 60-225 mm	1	●	2,51
051211-100270	Collier de serrage acier 60-275 mm	1	●	2,89
051211-100350	Collier de serrage acier 60-350 mm	1	●	3,91

### FEUILLARD

Bande perforée métallique pour suspension de gaine.

#NOUVEAU



Code	Désignation	Cond <sup>t</sup> livraison	Tenue en stock	Prix €
051211-000017	Feuillard largeur 17 mm épaisseur 0,7 mm - longueur 25 m	1	●	20,44
051211-000018	Feuillard largeur 9 mm épaisseur 0,6 mm - longueur 30 m	1	●	40,99
051211-000019	Boîte de 50 têtes basculantes pour rouleau de 30 m	1	●	35,32

# Conduits aérauliques

## PANNEAUX

### PANNEAU POLYURETHANE

Le panneau sandwich Aluminium-Polyuréthane-Aluminium est idéal pour la réalisation de **gaines** industrielles sur mesure comme pour la fabrication de **plénum** particulier. Sa masse réduite et la simplicité de mise en œuvre facilitent l'installation. Le façonnage sur place assouplit l'organisation du chantier.

#### CARACTÉRISTIQUES TECHNIQUES

- Ame en mousse de polyuréthane 21 mm.
- Sur chaque face feuille d'aluminium 80µm.
- Dimensions : 1200x2000mm.
- Poids 7,2 kg.
- Classement M1.
- Conductivité thermique  $\lambda = 0,023$  W/m.k.

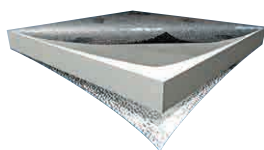

Code	Désignation	Cond <sup>t</sup> livraison	Tenue en stock	Prix €
051215-100100	Plaque de polyuréthane aluminisée 1200x2000x20 mm	1	●	136,29

### PANNEAU ISOLANT

Le panneau Fib'Air A2 NETO est une solution idéale pour l'isolation thermique et acoustique des bâtiments. Performance optimale en matière d'isolation tout en respectant les normes les plus strictes en termes de sécurité et de durabilité. Fabriqué à partir de matériaux de haute qualité, il garantit une isolation efficace contre la chaleur, le froid, ainsi que les nuisances sonores, tout en étant facile à installer dans une grande variété d'applications.



Code	Désignation	Cond <sup>t</sup> livraison	Tenue en stock	Prix €
051215-000101	PANNEAU FIB-AIR A2 Neto (plaque 3,54 m²)	1	●	334,92

### PIQUAGES

Piquages circulaires en Ø160, 200, 250 PVC à visser pour panneaux polyuréthane, avec crochets de maintien pour gaine souple.



Code	Désignation	Cond <sup>t</sup> livraison	Tenue en stock	Prix €
051215-100161	Piquage pour panneau à visser Ø 160 mm	1	●	12,05
051215-100201	Piquage pour panneau à visser Ø 200 mm	1	●	14,54
051215-100251	Piquage pour panneau à visser Ø 250 mm	1	●	15,68

### RAILS

Les rails pour panneaux polyuréthane permettent d'obtenir des bords rigides pour y fixer grilles, unités intérieures... Deux modèles sont disponibles :

- Les profils en F qui offrent la possibilité de se fixer à angle droit par rapport au panneau polyuréthane.
- Les profils siège (h) qui permettent de prolonger le plan du panneau polyuréthane.

Les deux rails sont fournis en longueur de 2 m.

RAILALPPROFILESIEGE

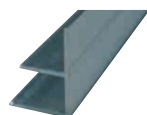
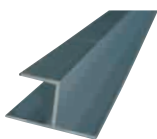

RAILALPPROFILEF

Code	Désignation	Cond <sup>t</sup> livraison	Tenue en stock	Prix €
051215-000020	Rail profilé siège - 2 m	1	●	16,04
051215-000030	Rail profilé F - 2 m	1	●	18,48

### COUTEAUX

Cet ensemble de couteaux vous permettra de réaliser tous types de gaines, de plénums de soufflage ou de reprise à partir d'un panneau de 2000x1200 mm. Il contient :

- 3 rabots 1 lame (45° droit, 45° gauche, vertical),
- 1 rabot 2 lames – coupe à 90°.



Code	Désignation	Cond <sup>t</sup> livraison	Tenue en stock	Prix €
051215-100010	Coffret 4 rabots pour plaque polyuréthane	1	●	819,00

## ACCESSOIRES GALVA

## MANCHONS FEMELLE/FEMELLE - RACCORDF



Code	Désignation	Cond <sup>t</sup> livraison	Tenue en stock	Prix €
051209-200080	Raccord femelle galva Ø 80 mm	1	●	3,50
051209-200125	Raccord femelle galva Ø 125 mm	1	●	3,61
051209-200160	Raccord femelle galva Ø 160 mm	1	●	3,88
051209-200200	Raccord femelle galva Ø 200 mm	1	●	4,42
051209-200250	Raccord femelle galva Ø 250 mm	1	●	7,52

## MANCHONS MALE/MALE - RACCORDDMM



Code	Désignation	Cond <sup>t</sup> livraison	Tenue en stock	Prix €
051216-100751	Raccord mâle galva Ø 80 mm	1	●	3,50
051209-600125	Raccord mâle galva Ø 125 mm	1	●	3,61
051209-600160	Raccord mâle galva Ø 160 mm	1	●	3,88
051209-600200	Raccord mâle galva Ø 200 mm	1	●	4,42
051209-600250	Raccord mâle galva Ø 250 mm	1	●	7,52

## BOUCHONS



Code	Désignation	Cond <sup>t</sup> livraison	Tenue en stock	Prix €
051216-100800	Bouchon galva Ø 125 mm	1	●	3,50
051209-001160	Bouchon galva Ø 160 mm	1	●	6,27
051209-001201	Bouchon galva Ø 200 mm	1	●	7,90
051209-001250	Bouchon galva Ø 250 mm	1	●	8,75
051216-100804	Bouchon galva Ø 315 mm	1	●	9,41

## CULOTTES



Code	Désignation	Cond <sup>t</sup> livraison	Tenue en stock	Prix €
051209-012016	Culotte réduite Y 200/160 mm	1	●	72,78
051209-012520	Culotte réduite Y 250/200 mm	1	●	95,32
051209-012020	Culotte égale Y 200/200 mm	1	●	73,30

## CULOTTES 3 SORTIES



Code	Désignation	Cond <sup>t</sup> livraison	Tenue en stock	Prix €
051209-032016	Culotte 3 sorties 200 - 3x160	1	●	108,89
051209-032520	Culotte 3 sorties 250 - 3x200	1	●	117,79

# Conduits aérauliques

## COUDES À 45°

#NOUVEAU



Code	Désignation	Cond <sup>t</sup> livraison	Tenue en stock	Prix €
051216-100795	Coude 45° galva Ø 125 mm	1	●	11,49
051216-100796	Coude 45° galva Ø 160 mm	1	●	14,99
051216-100797	Coude 45° galva Ø 200 mm	1	●	19,92
051216-100798	Coude 45° galva Ø 250 mm	1	●	24,40
051216-100799	Coude 45° galva Ø 315 mm	1	●	36,89

## COUDES À 90°



Code	Désignation	Cond <sup>t</sup> livraison	Tenue en stock	Prix €
051209-190125	Coude 90° galva Ø 125 mm	1	●	26,50
051209-190160	Coude 90° galva Ø 160 mm	1	●	39,71
051209-190200	Coude 90° galva Ø 200 mm	1	●	44,20
051209-190250	Coude 90° galva Ø 250 mm	1	●	60,42
051216-100794	Coude 90° galva Ø 315 mm	1	●	75,69

## TÉS



Code	Désignation	Cond <sup>t</sup> livraison	Tenue en stock	Prix €
051216-100769	Té 90° galva Ø 80 mm	1	●	15,98
051209-300125	Té 90° galva Ø 125 mm	1	●	26,91
051209-300160	Té 90° galva Ø 160 mm	1	●	32,25
051209-300200	Té 90° galva Ø 200 mm	1	●	47,98
051209-300250	Té 90° galva Ø 250 mm	1	●	54,36
051216-100778	Té 90° galva Ø 315 mm	1	●	58,22

## RÉDUCTIONS



Code	Désignation	Cond <sup>t</sup> livraison	Tenue en stock	Prix €
051216-100760	Réduction conique galva Ø 125/80 mm	1	●	11,40
051209-401612	Réduction conique galva Ø 160/125 mm	1	●	11,53
051216-100762	Réduction conique galva Ø 200/125 mm	1	●	16,95
051209-402016	Réduction conique galva Ø 200/160 mm	1	●	17,12
051216-100764	Réduction conique galva Ø 250/125 mm	1	●	24,59
051216-100765	Réduction conique galva Ø 250/160 mm	1	●	24,95
051209-402520	Réduction conique galva Ø 250/200 mm	1	●	25,33

## PIQUAGES RONDS



Code	Désignation	Cond <sup>t</sup> livraison	Tenue en stock	Prix €
051209-500125	Piquage plat rond galva Ø 125 mm	1	●	6,97
051209-500160	Piquage plat rond galva Ø 160 mm	1	●	8,90
051209-500200	Piquage plat rond galva Ø 200 mm	1	●	10,07
051209-500250	Piquage plat rond galva Ø 250 mm	1	●	13,17

## PIQUAGES OBLONGS



Code	Désignation	Cond <sup>t</sup> livraison	Tenue en stock	Prix €
051209-501160	Piquage plat oblong galva Ø 160 mm	1	●	6,09
051209-501200	Piquage plat oblong galva Ø 200 mm	1	●	10,09
051209-501250	Piquage plat oblong galva Ø 250 mm	1	●	14,59

## DUMPERS MOTORISABLES

Ces dumpers sont conçus afin de servir comme registres de réglage fixes. Ils sont utilisés pour l'équilibrage des débits d'air dans chaque branche du réseau aéraulique.



Code	Désignation	Cond <sup>t</sup> livraison	Tenue en stock	Prix €
051209-810160	Dumper motorisable Ø 160 mm	1	●	25,69
051209-810200	Dumper motorisable Ø 200 mm	1	●	29,02
051209-810250	Dumper motorisable Ø 250 mm	1	●	38,54

# VMC simple flux



#NOUVEAU

## VMC ALDES

Aldes, marque française reconnue pour son innovation, sa qualité et son engagement en faveur du confort et de la qualité de l'air intérieur conçoit des accessoires de ventilation pour répondre aux exigences des professionnels du bâtiment et des installateurs :

Grilles et bouches de ventilation, accessoires pour VMC simple et double flux, conduits, piquages et raccords, régulateurs, silencieux et systèmes de diffusion d'air ... tous les accessoires dont vous avez besoin pour vos projets résidentiels et tertiaires !

### POURQUOI ALDES ?

- Une technologie de pointe pour un air sain et maîtrisé,
- Une fabrication française, gage de qualité et de durabilité,
- Des solutions certifiées et conformes aux dernières normes thermiques et environnementales,
- Un engagement fort pour la performance énergétique et le confort acoustique.



### KITS SIMPLE FLUX HYGROREGLABLES

EasyHOME Hygro est une solution de ventilation simple flux qui adapte le renouvellement d'air au taux d'humidité ou à la présence d'occupants dans le logement, évitant ainsi les déperditions de chaleur.

- Fabriqué en France avec 77 % de pièces en matière plastique recyclée.
- Garantie 8 ans
- EasyHOME Hygro Premium HP+ est le système de ventilation hygroréglable le plus performant du marché qui permet d'obtenir une ventilation boostée répondant aux besoins des installations RE2020 à fortes pertes de charges. Eligible CEE.
- EasyHOME Hygro Classic : adapté au remplacement ou à la rénovation d'une maison jusqu'à 4 pièces humides.

L'installation d'un EasyHOME Hygro Classic permet de faire jusqu'à 358€/an d'économies\*par an sur la facture de chauffage ! (par rapport à l'installation d'un système EasyHOME Auto)



Code	Désignation	Cond <sup>t</sup> livraison	Tenue en stock	Prix €
110000-013782	Kit EasyHOME Hygro Classic	1	●	478,00
110000-013777	KIT EasyHOME Hygro MW'	1	●	556,00
110000-013773	Kit EasyHOME Hygro Compact MP	1	●	648,00
110000-013774	Kit EasyHOME Hygro HP+	1	●	715,00



### KITS BOUCHES SUPPLEMENTAIRES HYGROREGLABLES

Code	Désignation	Cond <sup>t</sup> livraison	Tenue en stock	Prix €
110000-013766	Kit bouche BDH Bain/WC F1-F5 Ø 80 mm	1	●	106,00
110000-009152	Kit bouche BDH WC PRES W13 Ø 80 mm	1	●	83,00

### KITS SIMPLE FLUX HYGROREGLABLES SENS AIR

Code	Désignation	Cond <sup>t</sup> livraison	Tenue en stock	Prix €
110000-013765	Kit EasyHOME SensAIR	1	●	1 777,78
110000-013918	KIT Module SensAIR BAIN/BUANDERIE	1	●	208,33
110000-013919	KIT Module SensAIR WC	1	●	208,33
110000-013920	KIT Module SensAIR BAIN+WC	1	●	208,33

## KITS ET GROUPES SIMPLE FLUX AUTOREGLABLES

EasyHOME Auto Compact est une solution de ventilation autoréglable qui assure automatiquement les débits d'extraction et offre un renouvellement d'air quotidien et permanent dans le logement. Associé aux grilles de ventilation ColorLINE, EasyHOME Auto s'intègre parfaitement à la décoration intérieure.

Extra plat, EasyHOME Auto Compact est adapté à une installation en combles ou en faux plafond.

- Fabriqué en France avec 77 % de pièces en matière plastique recyclée.
- Garantie 8 ans



Code	Désignation	Cond <sup>t</sup> livraison	Tenue en stock	Prix €
110000-000351	Kit EasyHOME Auto Compact + Colorline	1	●	292,00
110000-001099	Groupe EasyHOME Auto Compact	1	●	248,00
110000-013786	Kit EasyHOME Auto DHU Comble	1	●	253,00
110000-013785	Kit EasyHOME Auto DHU Compact	1	●	308,00



## KITS BOUCHES SUPPLEMENTAIRES AUTOREGLABLES

Code	Désignation	Cond <sup>t</sup> livraison	Tenue en stock	Prix €
110000-000729	Kit ColorLINE® Blanc Ø 80 mm	1	●	27,30
110000-000427	Manchette trident Ø 80 mm	1	●	12,20
110000-000725	Kit ColorLINE® Blanc Ø 125 mm	1	●	33,70
110000-000727	Manchette trident Ø 125 mm	1	●	15,50

## GRILLES EXTERIEURES



Code	Désignation	Cond <sup>t</sup> livraison	Tenue en stock	Prix €
110000-000558	Grille extérieure ronde plastique GPA Ø 128 mm blanc	1	●	4,69
110000-000556	Grille extérieure ronde AR637 F0 Ø 160 mm	1	●	148,00
110000-000405	Grille extérieure ronde AR637 F0 Ø 200 mm	1	●	172,00
110000-008099	Sortie de toit pour tuile Ø 160 mm	1	●	103,00

## ENTREES D'AIR



Code	Désignation	Cond <sup>t</sup> livraison	Tenue en stock	Prix €
110000-000359	Kit EHB2 entrée d'air pour hygroréglable	1	●	42,20
110000-000568	Kit EMMA entrée d'air pour autoréglable	1	●	8,57

## VMC simple flux

### EXTRACTEURS PONCTUELS

DECO est un extracteur ponctuel discret assurant la ventilation intermittente d'une pièce : cuisine, salle de bain, WC, buanderie.

Pour petites et grandes pièces (2 diamètres) et 3 options : interrupteur, arrêt temporisé ou détection d'humidité.



Code	Désignation	Cond <sup>t</sup> livraison	Tenue en stock	Prix €
110000-007453	Extracteur ponctuel DECO blanc Ø 100 mm, marche et arrêt par interrupteur	1	●	113,00
110000-007454	Extracteur ponctuel DECO blanc Ø 100 mm, arrêt temporisé	1	●	144,00
110000-007455	Extracteur ponctuel DECO blanc Ø 100 mm, détection d'humidité	1	●	177,00

### VENTILATEURS DE CONDUITS

IN LINE XS est un ventilateur de conduit compact qui permet de ventiler une ou plusieurs pièces en habitat et petit tertiaire : sanitaires, buanderie, cave, cuisine. IN LINE XS fonctionne en extraction et en insufflation d'air sur des réseaux de gaines circulaires et peut être installé en tout point du réseau de ventilation. Son bloc moteur démontable facilite le montage et la maintenance.



Code	Désignation	Cond <sup>t</sup> livraison	Tenue en stock	Prix €
110000-000538	Extracteur de conduit IN LINE XS Ø 100 mm 190 m³/h	1	●	181,00
110000-000539	Extracteur de conduit IN LINE XS Ø 125 mm 280 m³/h	1	●	226,00

### RESEAUX FLEXIBLES



Code	Désignation	Cond <sup>t</sup> livraison	Tenue en stock	Prix €
110000-000304	Filet 6M algaine isolée Ø 80 mm	1	●	55,90
110000-000030	Filet 6M algaine isolée Ø 125 mm	1	●	71,10
110000-000031	Filet 6M algaine isolée Ø 160 mm	1	●	123,00

### ACCESSOIRES DE POSE



Code	Désignation	Cond <sup>t</sup> livraison	Tenue en stock	Prix €
110000-000189	Pot de 1 kg de mastic acrylique pour l'étanchéité	1	●	20,70
110000-000188	Pot de 6 kg de mastic acrylique pour l'étanchéité	1	●	80,50

## ACCESSOIRES DE MONTAGE

Code	Désignation	Cond <sup>t</sup> livraison	Tenue en stock	Prix €
051216-100770	Té 90° galva 125/80 mm	1	●	18,93
051216-100773	Té 90° galva 160/125 mm	1	●	21,10
051216-100775	Té 90° galva 200/125 mm	1	●	19,37
051216-100777	Té 90° galva 250/125 mm	1	●	20,90
051216-100779	Té 90° galva 315/125 mm	1	●	23,86
051216-100780	Conduit rigide galva 3m Ø 125 mm	1	●	28,89
051216-100781	Conduit rigide galva 3m Ø 160 mm	1	●	38,85
051216-100782	Conduit rigide galva 3m Ø 200 mm	1	●	51,33
051216-100783	Conduit rigide galva 3m Ø 250 mm	1	●	65,33
051216-100784	Conduit rigide galva 3m Ø 315 mm	1	●	83,17
051216-100827	Conduit flexible alu 3m Ø 125 mm	1	●	43,01
051216-100828	Conduit flexible alu 3m Ø 160 mm	1	●	57,12
051216-100829	Conduit flexible alu 3m Ø 200 mm	1	●	72,79
051216-100821	Piège à son galva Ø 125 mm	1	●	155,40
051216-100822	Piège à son galva Ø 160 mm	1	●	228,00
051216-100823	Piège à son galva Ø 200 mm	1	●	223,25
051216-100824	Piège à son galva Ø 250 mm	1	●	311,00
051216-100825	Piège à son galva Ø 315 mm	1	●	293,30

## Ventilo-convecteurs

**OLIMPIA  
SPLENDID**  
HOME OF COMFORT

### VENTILO-CONVECTEURS BI2 AIR

Caractéristiques :

- Climatisation, déshumidification, chauffage et filtrage
- Esthétique intégrale et compacte avec aspiration par la face inférieure.
- Façade en métal, côtés en ABS.
- Gamme composée de 5 modèles de puissance
- Moteur CC brushless
- Corps monobloc pour travailler aisément
- Volet motorisé en acier pour le refoulement de l'air
- Grilles anti-intrusion sur l'entrée et la sortie d'air
- Filtres amovibles sur l'entrée d'air
- Couleur Blanc RAL 9003



Caractéristiques techniques	Puissance totale en chaud en (kW)	Puissance totale en froid en (kW)	Dimensions L x H x P	Poids
	T°eau 50°C	T°eau 7°C	en mm	Kg
032001-200400	1,65	1,34	895 x 679 x 150	13
032001-200600	2,56	2,1	1095 x 679 x 150	15,5
032001-200800	3,1	2,69	1295 x 679 x 150	18,5

Code	Désignation	Cond <sup>t</sup> livraison	Tenue en stock	Prix €	DEEE €
032001-200400	Ventilo-convecteur Bi2 SL AIR 400 avec commande tactile intégrée	1	●	1 130,00	1,81
032001-200600	Ventilo-convecteur Bi2 SL AIR 600 avec commande tactile intégrée	1	●	1 230,00	1,81
032001-200800	Ventilo-convecteur Bi2 SL AIR 800 avec commande tactile intégrée	1	●	1 350,00	1,81

### VENTILO-CONVECTEURS BI2 WALL

Caractéristiques :

- Climatisation, déshumidification, chauffage et filtrage
- Moteur brushless à courant continu
- Design flat et compact
- Gamme composée de 3 modèles de puissance
- Terminal doté d'une vanne 2 ou 3 voies intégrée avec tête électrothermique à 4 fils
- Enveloppe monobloc pour travailler en toute commodité
- Volet de soufflage d'air en acier, motorisé
- Filtres amovibles placés côté extraction de l'air
- Enveloppe robuste en métal
- Couleur Blanc RAL 9003



Caractéristiques techniques	Puissance totale en chaud en (kW)	Puissance totale en froid en (kW)	Dimensions L x H x P	Poids
	T°eau 50°C	T°eau 7°C	en mm	Kg
032001-000400	0,99	0,71	906 x 380 x 150	13
032001-000600	1,37	0,89	1106 x 380 x 150	14,5
032001-000800	1,68	1,09	1036 x 380 x 150	16

Code	Désignation	Cond <sup>t</sup> livraison	Tenue en stock	Prix €	DEEE €
032001-000400	Ventilo-convecteur BI2 WALL 400 avec commande tactile intégrée	1	●	1 550,00	1,81
032001-000600	Ventilo-convecteur BI2 WALL 600 avec commande tactile intégrée	1	●	1 650,00	1,81
032001-000800	Ventilo-convecteur BI2 WALL 800 avec commande tactile intégrée	1	●	1 700,00	1,81

## VENTILO-CONVECTEURS BI2 DUCTED



Caractéristiques techniques	Puissance totale en chaud en (kW)	Puissance totale en froid en (kW)	Dimensions L x H x P	Poids
	T°eau 50°C	T°eau 7°C	en mm	Kg
032001-000520	4,26	2,98	945 x 215 x 450	20,5
032001-000720	5,25	3,8	1145 x 215 x 450	23,3
032001-001120	8,6	6,13	1545 x 215 x 450	29,9

Code	Désignation	Cond <sup>t</sup> livraison	Tenue en stock	Prix €	DEEE €
032001-000520	Ventilo-convecteur BI2 DUCTED 520	1	●	1 200,00	1,81
032001-000720	Ventilo-convecteur BI2 DUCTED 720	1	●	1 450,00	1,81
032001-001120	Ventilo-convecteur BI2 DUCTED 1120	1	●	2 300,00	1,81

## ACCESSOIRES VENTILO-CONVECTEURS

Code	Désignation	Cond <sup>t</sup> livraison	Tenue en stock	Prix €
032001-000012	Kit pieds blancs pour BI2 SL AIR INVERTER	1	●	95,00
032001-000021	Kit vannes 2 voies manuelles	1	●	120,00

Pour toute demande d'autres configurations et puissances, ou encore dimensionnements, vous pouvez vous adresser à votre agence commercial. (Disponible en console nue, les consoles BI2 AIR existent aussi avec convection naturelle ; puissante et silencieuse SLR)

# Ballons ECS thermodynamiques

## BALLONS ECS MONOBLOCS AEROMAX 6



A+

- Gaz : l'AEROMAX 6 est au propane R290.
- Plus silencieux : 47 dB au lieu de 50 dB.
- WIFI Natif ,plus besoin de prévoir en plus le bridge cozytouch pour pouvoir le piloter à distance , uniquement via l'appli gratuite Cozytouch.
- Bouches orientables livrées de série qui permettent un gain d'espace, une meilleure acoustique et perméabilité. Permet aussi une maintenance du produit par l'avant.
- Meilleur COP à 15°C : 3,40 vs 3,30 pour le 200L et 3,70 vs.3,20 pour le 240L.
- Temps de chauffe réduit : 6h54 vs. 6h59 pour le 200L et 8h33 vs. 9h31 pour le 240L.
- Plus d'eau dispo à 40° : 276L vs. 264L pour le 200L et 338L vs. 335L pour le 240L.

**GARANTIE 5 ANS**

Code	Désignation	Cond <sup>t</sup> livraison	Tenue en stock	Prix €	DEEE €
051104-400305	Chauffe-eau thermodynamique monobloc AEROMAX 6 200L	1	●	2 492,00	20,50
051104-400306	Chauffe-eau thermodynamique monobloc AEROMAX 6 240L	1	●	2 587,00	20,50

## BALLONS ECS THERMODYNAMIQUES SPLIT

Désignation abrégée	Nombres de personnes	Puissance résistance (W)	COP à 7°C	Rendement énergétique	V40td (L)	Temps de chauffage	Dimensions ø x H x P (mm)	Poids à vide (kg)
051104-410102	3	1800	3,09 (profil M)	127%	202	2h22	567 x 1177 x 586	53
051104-410202	4	1800	3,07 (profil L)	126 %	269	2h59	567 x 1497 x 586	63
051104-410302	5 et +	1800	3,37 (profil XL)	138 %	340	3h46	617 x 1586 x 651	73

Désignation abrégée	Puissance maximale absorbée (W)	Fluide frigorigène	Puissance acoustique	Dimensions ø x H x P (mm)	Poids à vide (kg)
051104-410401	1800	3,09 (profil M)	127%	235	53

**GARANTIE 5 ANS**

A+

Code	Désignation	Cond <sup>t</sup> livraison	Tenue en stock	Prix €	DEEE €
051104-410102	Chauffe-eau thermodynamique AEROMAX SPLIT 3 150L	1	●	1 648,00	18,00
051104-410202	Chauffe-eau thermodynamique AEROMAX SPLIT 3 200L	1	●	1 733,00	22,00
051104-410302	Chauffe-eau thermodynamique AEROMAX SPLIT 3 270L	1	●	2 055,00	22,00

### + PRODUIT

L'unité extérieure AEROMAX SPLIT 3 détient le niveau sonore le plus bas du marché : 50dB !



Code	Désignation	Cond <sup>t</sup> livraison	Tenue en stock	Prix €	DEEE €
051104-410401	Groupe extérieur AEROMAX SPLIT 3	1	●	732,00	7,69

## ACCESSOIRES POUR BALLONS THERMODYNAMIQUES



GAINE



COUDE



COLLIER



MANCHON



PRISE D'AIR

Code	Désignation	Cond <sup>t</sup> livraison	Tenue en stock	Prix €
051201-016000	Gaine droite PEHD 2 m 160 mm	1	●	98,89
051201-016030	Coude 30° PEHD 160 mm	1	●	25,79
051201-016045	Coude 45° PEHD 160 mm	1	●	27,29
051201-016090	Coude 90° PEHD 160 mm	1	●	46,69
051201-116000	Manchon PEHD 160 mm	1	●	15,29
051201-216000	Collier support PEHD 160 mm	1	●	17,69
051201-216160	Prise d'air ou rejet d'air pour VMC 160 mm	1	●	274,55

# Accessoires installation ECS

## INSTALLATION ECS

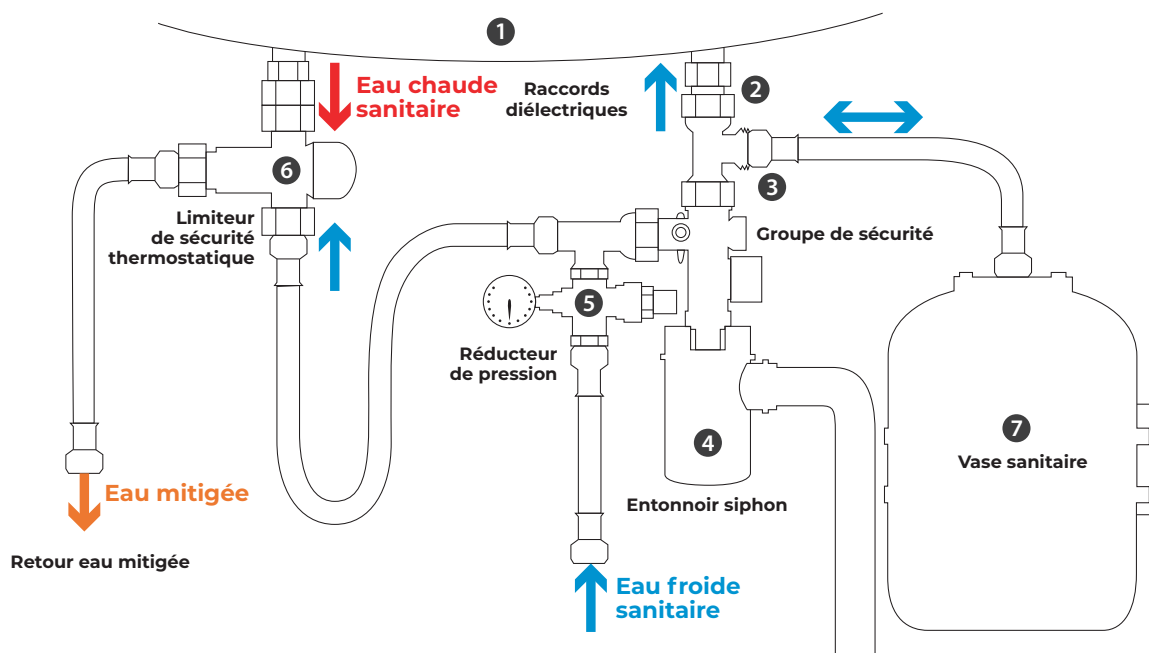

- 1 Ballon préparateur ECS
- 2 Raccord d'isolation électrique
- 3 Groupe de sécurité
- 4 Siphon
- 5 Réducteur de pression
- 6 Mitigeur thermostatique
- 7 Vase d'expansion sanitaire

## BALLONS PRÉPARATEURS ECS +



Le ballon préparateur d'Eau Chaude Sanitaire (ECS) assure le stockage et la distribution de l'eau chaude. Équipé d'un échangeur thermique (serpentin) relié à la pompe à chaleur, il chauffe progressivement l'eau sanitaire par conduction.

Son isolation performante limite les pertes thermiques, tandis qu'une anode en magnésium garantit une protection anticorrosion durable.

Code	Désignation	Cond <sup>t</sup> livraison	Tenue en stock	Prix €	DEEE €
051104-800200	Ballon préparateur ECS au sol 200L pour PAC	1	●	1 916,48	0,06
051104-800300	Ballon préparateur ECS au sol 300L pour PAC	1	●	2 859,32	0,10

## RACCORDS DIELECTRIQUES

Les raccords d'isolation électriques sont des raccords 3 pièces spécialement conçus pour éviter la création de courants vagabonds lors du raccordement de métaux différents sur les réseaux d'eau. Ils évitent la corrosion galvanique/électrolytique et les fuites.



Code	Désignation	Cond <sup>t</sup> livraison	Tenue en stock	Prix €
051302-800036	Raccord d'isolation électrique 3/4" MF	1	●	15,81

## GROUPES DE SÉCURITÉ

## BON À SAVOIR

Le groupe de sécurité est un organe obligatoire avec 4 fonctions essentielles :

- Protéger le ballon contre les excès de pression (7 bars) grâce à sa soupape de sécurité
- Isoler le ballon du circuit d'alimentation eau froide
- Interdire le retour de l'eau chaude dans le circuit d'alimentation eau froide (clapet anti-retour)
- Vidanger le ballon grâce à son robinet



GRUPE DE SÉCURITÉ  
VERTICAL



GRUPE DE SÉCURITÉ  
COUDÉ



SIPHON

Nous proposons plusieurs modèles :

- un modèle vertical pour les chauffe-eau suspendus avec raccord en dessous.
- un modèle horizontal pour les appareils au sol avec les raccords sur le côté. Dans ce cas, le coude de vidange est orientable à 360° pour s'adapter à toutes les installations.

Pour raccorder le groupe de sécurité à l'évacuation, il faut équiper ce dernier d'un siphon NF vendu séparément.

Code	Désignation	Cond <sup>t</sup> livraison	Tenue en stock	Prix €	DEEE €
051302-700030	Groupe de sécurité vertical pour chauffe-eau	1	●	27,90	0,02
051302-700032	Groupe de sécurité coude pour chauffe-eau	1	●	62,57	0,02

Code	Désignation	Cond <sup>t</sup> livraison	Tenue en stock	Prix €
051302-700034	Siphon pour groupe de sécurité	1	●	3,59

Nous avons également un modèle avec montage vertical ou horizontal possible. Il s'agit d'un groupe de sécurité avec siège en PPSU:

- Polymère ultra résistant évitant les risques de collage, de corrosion et d'incrustation de calcaire
- Particulièrement adapté pour les eaux calcaires et agressives



Code	Désignation	Cond <sup>t</sup> livraison	Tenue en stock	Prix €	DEEE €
051302-202020	Groupe de sécurité multiposition pour chauffe-eau	1	●	66,50	0,02

## RÉDUCTEURS DE PRESSION

Le réducteur de pression sert à réguler et limiter la pression de l'eau provenant du réseau public avant qu'elle n'entre dans le chauffe-eau ou le circuit de distribution.

Il évite donc que le groupe de sécurité fuit.

Il y a 2 réducteurs de pression : en amont du logement et sous le chauffe-eau.

## CARACTÉRISTIQUES TECHNIQUES

- Réducteur à cartouche démontable, avec filtre incorporé
- Piston équilibré pour résister aux variations importantes de pression en amont
- Livré pré-taré à 3 bar
- Pression amont de 2 à 16 bar
- Pression aval réglable : 1 à 6 bar
- Température maxi. d'entrée : 40°C, au-delà gamme «H» : 80°C



Code	Désignation	Cond <sup>t</sup> livraison	Tenue en stock	Prix €
051302-800034	Réducteur de pression 3/4" pour groupe de sécurité à écrou prisonnier	1	●	55,00

## Accessoires installation ECS

### MITIGEUR THERMOSTATIQUE

Le mitigeur thermostatique mélange automatiquement l'eau chaude sortant du ballon et l'eau froide afin de fournir une eau à température constante, sécurisée et confortable au niveau des lavabos/douches.

Il est obligatoire dans une installation.



#### + PRODUIT

- Avec Filtres et Clapets intégrés
- Avec sécurité Anti-Brûlure
- Plage de réglage entre 30 et 50°C
- 3/4" M

Code	Désignation	Cond <sup>t</sup> livraison	Tenue en stock	Prix €	DEEE €
051302-800037	Mitigeur Thermostatique 3/4" MMM 30/50°C	1	●	115,00	0,02

### VASES D'EXPANSION SANITAIRES

Le vase d'expansion sanitaire a pour rôle principal de compenser la dilatation de l'eau lorsqu'elle est chauffée dans le ballon/chauffe-eau.

En accueillant le volume d'eau supplémentaire, il évite la surpression dans le circuit, que le groupe de sécurité goutte et une usure prématurée des composants (joints, etc.)



Code	Désignation	Cond <sup>t</sup> livraison	Tenue en stock	Prix €	DEEE €
051301-100008	Vase d'expansion sanitaire 8L - 3/4"M	1	●	124,20	-
051301-100012	Vase d'expansion sanitaire 12L - 3/4"M	1	●	133,75	-
051301-100018	Vase d'expansion sanitaire 18L - 3/4"M	1	●	143,04	-
051301-100025	Vase d'expansion sanitaire 25L - 3/4"M	1	●	152,17	0,01
051301-000004	Raccord de dérivation pour vase d'expansion sanitaire	1	●	13,18	-

## Accessoires installation PAC Air/Eau

## INSTALLATION PAC

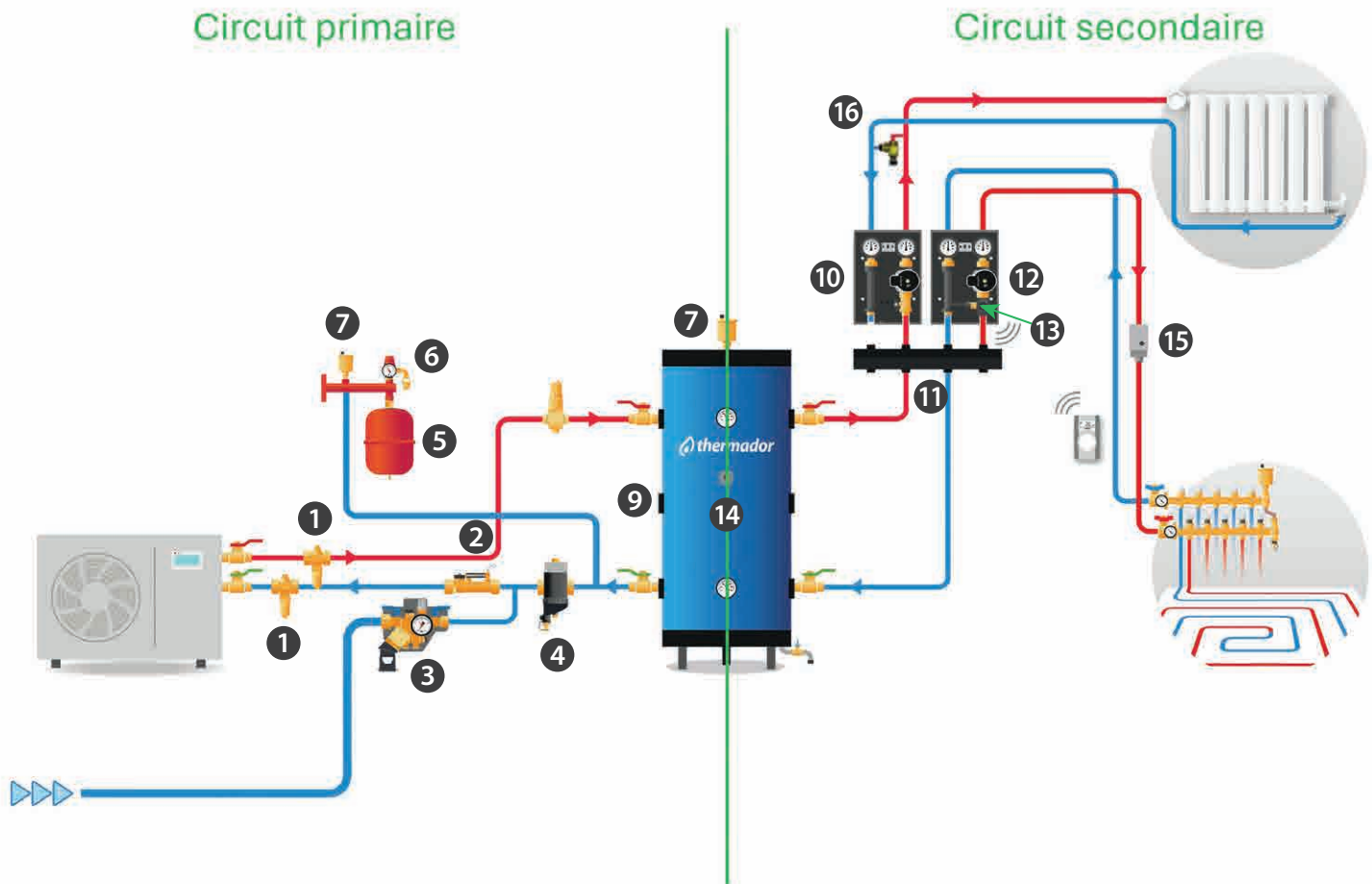

- |                       |                       |                        |                             |
|-----------------------|-----------------------|------------------------|-----------------------------|
| 1 Soupape antigel     | 5 Vase d'expansion    | 9 Bouteille de mélange | 13 Vanne mélangeuse 3 voies |
| 2 Vanne d'équilibrage | 6 Soupape de sécurité | 10 Module hydraulique  | 14 Aquastat de régulation   |
| 3 Disconnecteur       | 7 Purgeur             | 11 Collecteur          | 15 Aquastat de sécurité     |
| 4 Pot à boue          | 8 Separateur d'air    | 12 Circulateur         | 16 Soupape différentielle   |

## Accessoires installation PAC Air/Eau

### Circuit primaire

#### BOUTEILLES DE MELANGE



#### BOUTEILLES DE MÉLANGE ÉQUIPÉES B-CROSS

La bouteille B-CROSS est une bouteille de mélange avec ces accessoires pré-montés. Elle s'installe rapidement et est adaptée à toutes les configurations grâce à sa réversibilité.



#### CARACTÉRISTIQUES TECHNIQUES

Composition :

- Vase d'expansion chauffage 12 L avec raccord rapide ZR558
- Chandelier isolé et équipé d'un purgeur, d'une soupape NF et d'un manomètre
- Vannes à sphère d'isolement
- Pot de décantation DIRTMAG® à anneau magnétique en DN25
- Vanne de vidange
- Circulateur EVOSTA 6,5 mCE avec câble d'alimentation
- Bouteille de mélange BMEL, 2 piquages de chaque côté (25 L ou 50 L)
- Raccord union sphéro-conique

**GARANTIE 2 ANS**

Code	Désignation	Cond <sup>t</sup> livraison	Tenue en stock	Prix €	DEEE €
051302-100025	Bouteille de mélange équipée B-CROSS 25L	1	●	1 680,00	0,03
051302-100050	Bouteille de mélange équipée B-CROSS 50L	1	●	1 785,00	0,03

# Accessoires installation PAC Air/Eau

## Circuit primaire

### BALLONS TAMPON ET BOUTEILLES DE DÉCOUPLAGE

Également appelé bouteille de découplage ou de mélange selon son utilisation, le ballon tampon :

- augmente le volume d'eau de l'installation et permet ainsi de diminuer le nombre de mises en route de la source de chauffage ou du groupe froid et d'améliorer les cycles de dégivrage en minimisant la baisse de température des radiateurs,
- permet de connecter un circuit de plancher chauffant basse température et un circuit ventilo-convecteur ou radiateur,
- peut purger l'air grâce à son point haut,
- peut décanter les boues grâce à son point bas.



BALLON TAMPON  
100 / 200 LITRES



BALLON TAMPON  
25 / 500 LITRES

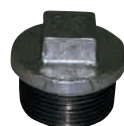

BOUCHONBALLON

Les ballons proposés de 50 L à 300 L sont adaptés au chauffage et à la circulation.

Ces ballons sont équipés de 8 piquages permettant de raccorder 2 circuits de chauffage et 2 sources de chauffage.

Cet équipement est compatible avec toutes les pompes à chaleur et il est particulièrement adapté pour la relève du chaudière.

Caractéristiques techniques	BALLON TAMPON25L	BALLON TAMPON50L	BALLON TAMPON100L	BALLON TAMPON200L	BALLON TAMPON300L
Fixation murale	x	x			
Pose au sol			x	x	x
Raccord 1" 1/4 latéraux	8*	8*	8	8	8
Raccord 1" 1/2 (Øres.élect) façade	-	-	1	1	2
Raccord 1/2 en façade	-	-	3	3	2
Piquage haut et bas	1"	1"	1"1/4	1"1/4	1"1/4
Isolation polyuréthane expansé 25mm	x	x	x	x	x
Hauteur hors tout (mm)	790	1066	955	1435	1519
Diamètre (mm)	290	343	450	510	620
Masse (kg)	12,8	19,5	23	34	44

\* 4 bouchons fontes 1"1/4 sont fournis avec les ballons 25 et 50L.

**GARANTIE 2 ANS**

Code	Désignation	Cond <sup>t</sup> livraison	Tenue en stock	Prix €	DEEE €
051302-300025	Bouteille mélange 25L 8 piquages 1"1/4	1	●	505,04	0,01
051302-300050	Bouteille mélange 50L 8 piquages 1"1/4	1	●	548,09	0,02
051302-300100	Bouteille mélange 100L 8 piq 1"1/4, 3 piq F1/2", 1 piq rési élec F1"1/2	1	●	711,83	0,02
051302-300200	Bouteille mélange 200L 8 piq 1"1/4, 3 piq F1/2", 1 piq rési élec F1"1/2	1	●	1 076,32	0,04
051302-300300	Bouteille mélange 300L 8 piq 1"1/2, 2 piq F1/2", 2 piq rési élec F1"1/2	1	●	1 548,00	0,05

## Accessoires installation PAC Air/Eau

### Circuit primaire

#### KITS ÉQUIPEMENT BOUTEILLE DÉCOUPLAGE

##### Kit tout-en-un pour équiper votre bouteille de découplage !

Ces kits sont spécialement conçus pour le découplage sur ballons de 25/50L et 100/200L. Ils permettent d'équiper le ballon afin de séparer les circuits hydrauliques de production et de diffusion en assurant ainsi un débit constant sur l'échangeur de la pompe à chaleur. L'ajout d'un circulateur sera nécessaire pour le réseau secondaire de diffusion.



Composant des kit	25/50L	100/200L	Usage
Vanne 1/4 de tour MM 33x42 ou 1"1/4	4	5	Coupeure des arrivées et départs
Vanne 1/4 de tour MM 26x34 ou 1"	1		Vidange pour ballon 25 et 50L
Réduction F33x42-M26x34	4	4	Adaptation de la vanne vers réseau
Kit purgeur automatique avec réduction M26x34 F12x17	1		Dégazage sur le haut pour 25/50L
Kit purgeur automatique avec réduction M33x42 F12x17		1	Dégazage sur le haut pour 100/200L
Kit raccord unions pour circulateur	1	1	Raccordement du circulateur
Coude MF 33x42		1	Orientation de la vidange sur 100/200L
Bouchon fonte 33x42		4	Bouchonnage des sortie non utilisés
Bouchon fonte 1"1/2		1	Bouchonnage sortie résistance
Bouchon laiton 15x21		3	Bouchonnage des sortie en facade

Tous les éléments de ces kits sont disponibles à l'unité, vous pouvez les retrouver dans ce chapitre ainsi que la tuyauterie nécessaire à la réalisation d'un réseau hydraulique pour pompe à chaleur.

#### BON À SAVOIR

Afin d'assurer l'étanchéité au niveau des filetages, il est recommandé d'utiliser un produit d'étanchéité.

#### GARANTIE 2 ANS

Code	Désignation	Cond <sup>t</sup> livraison	Tenue en stock	Prix €
051302-300010	Kit équipement bouteille découplage 25-50L	1	●	326,27
051302-300012	Kit équipement bouteille découplage 100-200L	1	●	456,32

# Accessoires installation PAC Air/Eau

## Circuit primaire

### KITS EQUIPEMENT BALLON TAMPON

#### Kit tout-en-un pour équiper votre bouteille de découplage !

Le kit équipement ballon pour les tailles 100 à 300 L comporte :

- les vannes de coupure des piquages utilisés,
- les bouchons pour les piquages inutilisés,
- la purge d'air indispensable en point haut afin d'éviter la corrosion du ballon,
- la vanne de vidange.



Composant des kit	25/50L	100/200L	Usage
Vanne 1/4 de tour MM 33x42 ou 1"1/4	2	3	Coupure des arrivées et départs et vidange
Vanne 1/4 de tour MM 26x34 ou 1"	1		Vidange pour ballon 25 et 50L
Réduction F33x42-M26x34	2	2	Adaptation de la vanne vers réseau
Kit purgeur automatique avec réduction M26x34 F12x17	1		Dégazage sur le haut pour 25/50L
Kit purgeur automatique avec réduction M33x42 F12x17		1	Dégazage sur le haut pour 100/200L
Coude MF 33x42		1	Orientation de la vidange sur 100/200L
Bouchon fonte 33x42	2	6	Bouchonage des sortie non utilisés
Bouchon fonte 1"1/2		1	Bouchonage sortie résistance
Bouchon laiton 15x21		3	Bouchonnage des sortie en facade

Tous les éléments de ces kits sont disponibles à l'unité, vous pouvez les retrouver dans ce chapitre ainsi que la tuyauterie hydraulique nécessaire à la réalisation d'un réseau hydraulique pour pompe à chaleur.

### BON À SAVOIR

Afin d'assurer l'étanchéité au niveau des filetages, il est recommandé d'utiliser un produit d'étanchéité.

Code	Désignation	Cond <sup>i</sup> livraison	Tenue en stock	Prix €
051302-300011	Kit équipement ballon tampon 25-50L	1	●	216,45
051302-300013	Kit équipement ballon tampon 100-200L	1	●	292,73

# Accessoires installation PAC Air/Eau

## Circuit primaire



### VASES D'EXPANSION

Le vase d'expansion absorbe les variations du volume d'eau liées aux changements de température dans les installations de chauffage et de climatisation.

Il est recommandé de l'installer sur le retour du circuit avec une soupape de sécurité tarée à 3 bars pour garantir sa longévité.

La vessie d'un vase d'expansion gonflée à 1bar pour les 18/25L ou 1.5bar pour les 35/50L, peut parfois perdre de l'air avec le temps. Il est donc recommandé de vérifier la pression une fois par an lors de l'entretien de l'installation.

N'hésitez pas à nous consulter afin de déterminer le vase d'expansion adapté à vos besoins. Il suffira de nous communiquer:

- le volume d'eau total
- la hauteur statique
- la température moyenne de l'installation.



VASE 18/25 L, SUSPENDU



VASE 35/50 L, AU SOL



SUPPORT POUR VASE



RACCORD POUR VASE



POTENCE ÉQUIPÉE

Code	Désignation	Cond <sup>t</sup> livraison	Tenue en stock	Prix €	DEEE €
051301-000018	Vase d'expansion 18L - M3/4"	1	●	69,56	-
051301-000025	Vase d'expansion 25L - M3/4"	1	●	89,13	0,01
051301-000035	Vase d'expansion 35L - M3/4"	1	●	194,70	0,01
051301-000050	Vase d'expansion 50L - M3/4"	1	●	237,58	0,01
051301-000002	Support potence pour vase d'expansion 18L et 25L	1	●	62,30	-
051301-000003	Raccord rapide pour vase d'expansion - sans vidange	1	●	50,11	-
051301-000007	Support potence équipée pour vase (jusqu'à 25L)	1	●	116,57	0,02

# Accessoires installation PAC Air/Eau

## Circuit primaire



### SOUPAPE DE SÉCURITÉ



La soupape de sécurité protège le circuit contre toute surpression. Elle peut être équipée d'un manomètre de pression, elle est tarée à 3bar pour un circuit classique. Cet organe de sécurité est indispensable dans toute installation en circuit fermé. Dans le cadre d'une rénovation, le remplacement d'un vase d'expansion ouvert par un vase d'expansion fermé nécessite également l'installation d'une soupape de sécurité (directives 97/23/CE).

Code	Désignation	Cond <sup>t</sup> livraison	Tenue en stock	Prix €	DEEE €
051302-000010	Soupape de sécurité à manomètre 3 bars 1/2"	1	●	31,05	-
051302-700025	Manomètre radial 4 bars raccord M1/4"	1	●	17,00	0,02

### PURGEUR



Le purgeur d'air automatique permet à l'installation de chauffage de fonctionner dans les meilleures conditions. Il élimine l'air dont la présence perturbe les échanges thermiques, provoque des bruits et favorise la corrosion des circuits. Il est fortement recommandé d'installer un purgeur en position verticale, sur les points hauts des installations. Ce purgeur permet son remplacement sans vidange du circuit grâce à son clapet de fermeture au niveau du démontage du corps.

#### + PRODUIT

- Mécanisme à pointeau avec ressort de rappel

Code	Désignation	Cond <sup>t</sup> livraison	Tenue en stock	Prix €
051302-200010	Purgeur automatique M3/8"	1	●	17,23

### SÉPARATEUR D'AIR



Code	Désignation	Cond <sup>t</sup> livraison	Tenue en stock	Prix €
051103-410040	Séparateur d'air automatique	1	●	278,40

# Accessoires installation PAC Air/Eau

## Circuit primaire



### POTS DE DÉCANTATION AVEC ANNEAU MAGNÉTIQUE AMOVIBLE

Le pot de décantation piège les particules supérieures à 5 µm, contenues dans les installations de chauffage et de climatisation. Il recueille également les boues. Une grille interne sépare les impuretés et les dirige vers la partie inférieure où elles sont stockées. La chambre d'accumulation est à une distance suffisante des raccords pour éviter d'éventuelles turbulences. Le pot de décantation est équipé d'une vidange et d'un piquage pour un purgeur automatique (fortement recommandé).

La vitesse maximum admissible est de 1,2 m/s aux raccordements.

Débits maximum en fonction des diamètres :

Ø de connexion	Débit max (l/min)	Débit max (m³/h)
1"	35	2,1
1"1/4	57	3,4



### DIRTMAG

Code	Désignation	Cond <sup>t</sup> livraison	Tenue en stock	Prix €
051302-202110	Pot de décantation DIRTMAG multiposition 1"	1	●	250,83
051302-202111	Isolant pour pot de décantation DIRTMAG multiposition 1"	1	●	40,93

### DIRTMAG PLUS

Spécialement conçu pour protéger les pompes à chaleur le DIRTMAG PLUS arrête dès le premier passage, les particules d'un diamètre supérieur à 0,3mm.

Livré avec 1 tamis fin monté (0,3 mm) + 1 tamis standard (0,8 mm).

#### CARACTÉRISTIQUES TECHNIQUES

- Pose sur conduites verticales, horizontales ou à 45°
- L'accès au filtre est bi-directionnel
- Vanne d'arrêt à sphère
- Vanne de chasse orientable
- Anneau magnétique amovible
- Purge d'air manuelle, possibilité d'introduction d'additifs dans le circuit
- Plage de température : 0°C à 90°C
- Pression maxi. d'exercice : 3 bar
- Fluides : eau, eau glycolée (30 % maxi.)

### + PRODUIT

Le DIRTMAG PLUS s'adapte à toutes les configurations.

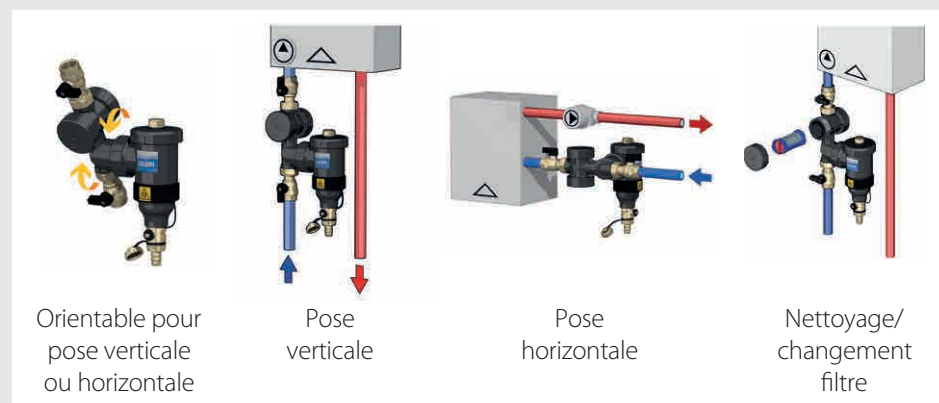

Code	Désignation	Cond <sup>t</sup> livraison	Tenue en stock	Prix €
051302-202120	Pot de décantation DIRTMAGPLUS multi position 1"	1	●	303,85
051302-202121	Pot de décantation DIRTMAGPLUS multi position 1"1/4	1	●	423,75

# Accessoires installation PAC Air/Eau

## Circuit primaire



### FILTRES À TAMIS

Afin d'éviter un encrassement des échangeurs à plaques, nous vous recommandons l'utilisation de filtre à tamis et de pot de décantation pour vos installations.

Le filtre à tamis permet de retenir les impuretés du circuit de chauffage grâce à sa grille en inox incorporée. Il est nettoyable.



Code	Désignation	Cond <sup>t</sup> livraison	Tenue en stock	Prix €	DEEE €
051302-700060	Filtre à tamis 1"	1	●	24,99	0,01
051302-700062	Filtre à tamis 1"1/4	1	●	41,81	0,01



### VANNE D'EQUILIBRAGE ET DE MESURE DE DEBIT

#### CARACTÉRISTIQUES TECHNIQUES

- Vanne 1" : réglage du débit de 10 à 40 l/mn
- Ce système est constitué d'un by-pass non irrigué lors du fonctionnement normal de l'installation
- ACS (Attestation de Conformité Sanitaire)
- Corps et sphère laiton
- Température de fonctionnement : -10 °C à 110 °C
- Pression maxi. : 10 bar
- Glycol maxi. : 50 %

#### + PRODUIT

- Coque d'isolation
- Munie d'un système de lecture rapide du débit ne nécessitant aucun appareil particulier
- Sa conception garantit une lecture constante et facile dans le temps
- Montage toutes positions



Code	Désignation	Cond <sup>t</sup> livraison	Tenue en stock	Prix €
051302-000200	Vanne d'équilibrage et de mesure 1"FF 26x34	1	●	272,54

### SOUPAPE DIFFÉRENTIELLE



La soupape différentielle a pour but de préserver un débit minimum au niveau du circulateur, en établissant un by-pass entre l'aller et le retour du circuit de chauffage. Ce by-pass normalement fermé, s'ouvrira dès l'augmentation de la pression différentielle causée par la fermeture des robinets thermostatiques ou des vannes de régulation présentes sur l'installation.



Code	Désignation	Cond <sup>t</sup> livraison	Tenue en stock	Prix €
051302-000110	Soupape différentielle FM 3/4"	1	●	69,85

## Accessoires installation PAC Air/Eau

### Circuit primaire

#### SOUPAPES ANTIGEL

Prêtes à la pose, raccordement MM, avec cartouche thermostatique et clapet anti-vidé, elles sont dotées d'une précision à +/- 1 °C.

- ouverture si l'eau est à 3°C
- fermeture si l'eau est à 4°C



Code	Désignation	Cond <sup>t</sup> livraison	Tenue en stock	Prix €
051302-000301	Soupape Antigel iStop 1" M 90°C	1	●	186,05
051302-114301	Soupape Antigel iStop 1»1/4M 90°C	1	●	192,00

#### ALIMENTATION EN EAU POUR CIRCUIT DE CHAUFFAGE



#### DISCONNECTEUR

Afin d'éviter un retour d'eau impropre à la consommation dans le circuit d'eau sanitaire, il est indispensable d'installer un disconnecteur pour le remplissage des circuits de chauffage.

Cet organe de sécurité agréé NF antipollution peut être installé en tout point de l'installation grâce au kit d'alimentation, ou monté sur le ballon tampon sur un piquage 1/2".



Code	Désignation	Cond <sup>t</sup> livraison	Tenue en stock	Prix €	DEEE €
051302-700010	Disconnecteur Scudo avec union 1/2" et préfiltre	1	●	139,46	0,02

#### KIT D'ALIMENTATION

Le kit comprend :

- 1 disconnecteur,
- 1 té 1/2", 2 vannes 1/4 de tour en 1/2",
- 1 manomètre 0-4 bars,
- 1 mamelon 1/2",
- 1 réduction.



Code	Désignation	Cond <sup>t</sup> livraison	Tenue en stock	Prix €
051302-700011	Kit alimentation d'eau avec disconnecteur 1/2"	1	●	175,63

# Accessoires installation PAC Air/Eau

## Circuit primaire

### GROUPES HYDRAULIQUES



Les modules hydrauliques proposent des solutions clé en mains destinées à assurer une distribution thermique, ils facilitent l'installation en limitant le nombre de raccords pour un gain de temps et une meilleure étanchéité.

#### + PRODUIT

Pour plus d'information, scannez ce QR Code



GHD25C



GHM25C



COL2GH

Code	Désignation	Cond <sup>t</sup> livraison	Tenue en stock	Prix €	DEEE €
051302-220025	Groupe hydraulique direct DN25 avec circulateur	1	●	652,17	0,46
051302-220026	Groupe hydraulique mélange DN25 avec vanne et circulateur	1	●	736,40	0,46
051302-220027	Groupe hydraulique motorisé DN25 avec vanne et circulateur	1	●	981,86	0,46
051302-220028	Collecteur isolé module hydraulique 2 départs MF1"1/2, 2 consoles de fixation	1	●	534,72	0,01



#### BON À SAVOIR

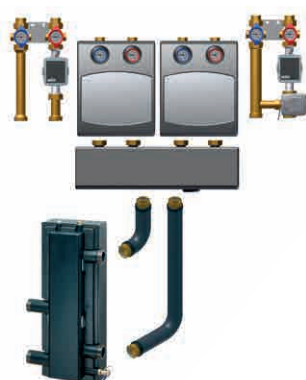

- Compacts et entièrement isolés pour les circuits de chauffage, les modules sont fabriqués en France.
- Boîtiers triple isolation certification EnEv2014 ( isolation) et Erp 2015 (pompes).
- Pièces de raccordement et support inclus.

#### CARACTÉRISTIQUES TECHNIQUES

- température de service maximum +95°
- température de service minimum +2°
- température ambiante maximum +40°
- température ambiante minimum -10°
- pression de service maximum 6 bar
- Diamètre de raccordement DN25 (1")

Code	Désignation	Cond <sup>t</sup> livraison	Tenue en stock	Prix €
051114-228183	Module hydraulique circuit mélangé Watts	1	●	994,80
051114-228180	Module hydraulique circuit direct Watts	1	●	726,42
051114-220032	Collecteur pour 2 modules hydrauliques Watts	1	●	411,16

# Accessoires installation PAC Air/Eau

## Circuit secondaire



### CIRCULATEURS

#### CIRCULATEUR DAB EVOSTA 2, 40-70/180

Circulateur électronique basse consommation, pour application chauffage.

**Vis de dégommage : Accès direct à l'arbre moteur pour un éventuel déblocage.**

**Protection Anti-Calcaire : Après l'installation, le dispositif anti-calcaire protège l'axe du circulateur jusqu'à 12 semaines avant sa mise en service.** Jusqu'à 7.0 M/CE de hauteur manométrique.

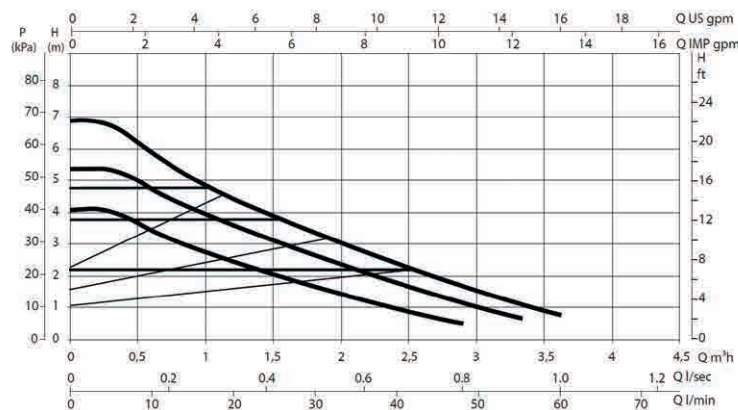

#### CARACTÉRISTIQUES TECHNIQUES

- Débit max conseillé 2m<sup>3</sup>/h avec 3mCe de pression disponible
- Indice d'efficacité EEI=0.18
- Une nouvelle électronique dans un boîtier Waterproof IPX5
- 3 modes de fonctionnement :
  - 3 vitesses constantes
  - Pression proportionnelle
  - Pression constante
- Longueur 180 mm , raccordement 1"1/2.

**GARANTIE 5 ANS**

Code	Désignation	Cond <sup>t</sup> livraison	Tenue en stock	Prix €	DEEE €
051302-720180	Circulateur DAB EVOSTA 2 40-70/180	1	●	310,22	0,09

# Accessoires installation PAC Air/Eau

## Circuit secondaire

### CIRCULATEUR DAB EVOSTA 3, 60/180

Le circulateur électronique basse consommation pour application chauffage et rafraîchissement.

**Vis de dégomme :** Accès direct à l'arbre moteur pour un éventuel déblocage.

**Protection Anti-Calcaire :** Après l'installation, le dispositif anti-calcaire protège l'axe du circulateur jusqu'à 12 semaines avant sa mise en service.

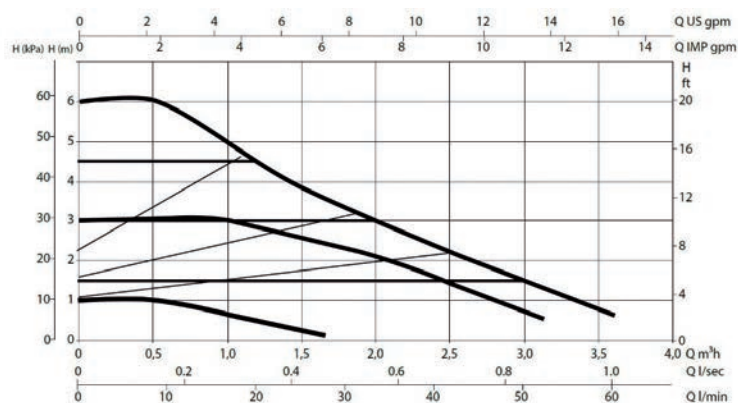

#### CARACTÉRISTIQUES TECHNIQUES

- Classe énergétique A
- Affichage du débit et de la perte de charge
- Connectique débrochable
- Coque isolation thermique
- Débit max conseillé 2m<sup>3</sup>/h avec 3mCe de pression disponible
- Indice d'efficacité EEI = 0,18
- Une nouvelle électronique dans un boîtier Waterproof IPX5
- 3 modes de fonctionnement
  - 3 vitesses constantes
  - Pression proportionnelle
  - Pression constante
- Longueur 180mm, raccordement 1"1/2

**GARANTIE 5 ANS**

Code	Désignation	Cond <sup>t</sup> livraison	Tenue en stock	Prix €	DEEE €
051302-730180	Circulateur DAB EVOSTA 3 60/180	1	●	382,50	0,09

# Accessoires installation PAC Air/Eau

## Circuit secondaire



### CIRCULATEUR WILO YONOS PICO 25/1-4

Pompe à haut rendement, à variation électronique. Moteur synchrone autoprotégé. Régulateur de puissance électronique pour régulation de la pression différentielle.

#### CARACTÉRISTIQUES TECHNIQUES

- Débit max : 2,7 M3/H
- Indice d'efficacité EEI : 0,18
- 3 mode de fonctionnement : 3 vitesses constantes, pression constante, pression variable
- Entraxe 180

#### + PRODUIT

- Affichage à led pour la valeur de consigne et affichage de la consommation
- Fonction dégommage automatique

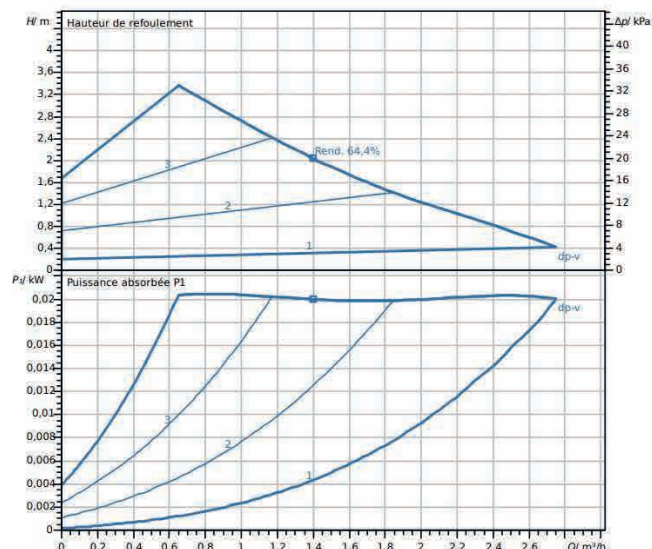

**GARANTIE 2 ANS**

Code	Désignation	Cond <sup>t</sup> livraison	Tenue en stock	Prix €
051302-640184	Circulateur WILO Yonos PICO 25/1-4	1	●	304,94

### CIRCULATEUR WILO YONOS PICO 25/1-6

#### CARACTÉRISTIQUES TECHNIQUES

- Debit max : 3,6 M3/H
- Indice d'efficacité EEI : 0,20
- 3 mode de fonctionnement : 3 vitesses constantes, pression constante, pression variable
- Entraxe 180

#### + PRODUIT

- Affichage à led pour la valeur de consigne et affichage de la consommation
- Fonction dégommage automatique



**GARANTIE 2 ANS**

Code	Désignation	Cond <sup>t</sup> livraison	Tenue en stock	Prix €
051302-640186	Circulateur WILO Yonos PICO 25/1-6	1	●	336,68

## Accessoires installation PAC Air/Eau

### Circuit secondaire



#### RACCORDS UNION POUR CIRCULATEURS

Le raccord union pour circulateur G1"1/2 F1" permet de raccorder les circulateurs sur un filetage 1".  
Le raccord laiton est préconisé dans le cadre d'une utilisation en froid.



Code	Désignation	Cond <sup>t</sup> livraison	Tenue en stock	Prix €	DEEE €
051302-500100	Raccords union fonte circulateur G1"1/2 F1" (paire)	1	●	23,76	0,01
051302-500110	Raccords union laiton circulateur G1"1/2 F1" (paire)	1	●	39,97	-

#### VANNE DIRECTIONNELLE 3 VOIES

Une vanne 3 voies directionnelle motorisée a pour fonction de séparer un réseau chauffage en 2 circuits alimentés alternativement.

Elle oriente le flux sans le mélanger :

- Soit vers un circuit de chauffage (radiateurs, plancher chauffant),
- Soit vers un ballon d'eau chaude sanitaire (ECS),
- Ou entre deux zones de chauffage (ex: zone jour / zone nuit).



Code	Désignation	Cond <sup>t</sup> livraison	Tenue en stock	Prix €
051114-300325	Vanne directionnelle 3 voies DN25 union filetés 1" M	1	●	339,34

#### VANNES MÉLANGEUSES 3 VOIES

Dans une installation de chauffage, la vanne mélangeuse 3 voies ajuste la température en mélangeant l'eau chaude sortant de la PAC avec l'eau de retour refroidie, afin d'obtenir une température adaptée à chaque circuit (radiateurs, plancher chauffant, etc.).

Selon la position dans laquelle elle se trouve, elle peut aussi réguler le débit.

Ne pas oublier la tête motorisée/servomoteur permettant de piloter l'ouverture et la position de la vanne.



VANNE3VTHERMOMIX34



MOTEURVANNE130

Code	Désignation	Cond <sup>t</sup> livraison	Tenue en stock	Prix €	DEEE €
051114-210315	Vanne mélangeuse 3 voies Thermomix 3/4" M, KVS 2,5	1	●	119,60	-
051114-210320	Vanne mélangeuse 3 voies Thermomix 1" M, KVS 6,3	1	●	123,30	-
051114-210010	Servomoteur 230V pour vanne 3 voies Thermomix	1	●	285,61	0,06

## Accessoires installation PAC Air/Eau

### Circuit secondaire

#### AQUASTAT DE RÉGULATION



Aquastat de régulation avec doigt de gant détachable (15/21 longueur 100mm), pour application chauffage ou ECS, réglage de 5 à 90°C.

Code	Désignation	Cond <sup>t</sup> livraison	Tenue en stock	Prix €	DEEE €
051302-600010	Aquastat de régulation 5 à 90°C avec plongeur de 10 mm	1	●	72,00	0,04

#### AQUASTAT DE SÉCURITÉ



L'aquastat est un organe de sécurité actionnant ou non un appareil en fonction des évolutions de la température pour éviter tout risque de surchauffe ou formation de condensation.

##### CARACTÉRISTIQUES TECHNIQUES

- Aquastat de sécurité à réarmement manuel
- Conforme aux exigences du DTU 65-14
- Livré pré réglé à 60°C
- Contact inverseur 10 (2,5) A 250 V~
- IP 40

Code	Désignation	Cond <sup>t</sup> livraison	Tenue en stock	Prix €	DEEE €
051302-600001	Aquastat de sécurité à réarmement manuel	1	●	63,71	0,03

## ENTRETIEN



## SOLUTECH PROTECTION TOTALE

Traitement offrant une **Protection indispensable** du circuit de chauffage. **Contribue à réduire sa consommation énergétique et Prolonge la durée de vie des équipements.**

## BON À SAVOIR

Pour un résultat optimal, les installations anciennes doivent être nettoyées avec **SOLUTECH Désembouage** et rincée à l'eau claire avant l'adjonction de **SOLUTECH PROTECTION TOTALE**.

## + PRODUIT

- **Traitement préventif 4-en-1** : protège contre le tartre, la corrosion, les dépôts de boues et le développement d'algues.
- **Contient un inhibiteur spécifique d'aluminium.**
- **Compatible avec tous les types de circuits** (haute ou basse températures, chaudières ou pompes à chaleur, tous types de matériaux).
- **Produit non dangereux pour l'utilisateur** (ne contient pas de molécules reprotoxiques).
- **Étiquette de preuve de traitement fournie.**

PRÊT À L'EMPLOI



Code	Désignation	Cond' livraison	Tenue en stock	Prix €
051304-000105	Protection totale SOLUTECH 500mL	1	●	92,83

## SOLUTECH DÉSEMBOUAGE

**Produit curatif unique et complet pour :**

- nettoyer et désoxyder efficacement un circuit soumis à la corrosion
- disperser les dépôts de boues, de tartre, d'algues ou de bactéries
- nettoyer les glycols dégradés

**Ce traitement permet de réduire la consommation d'énergie** du foyer en augmentant la performance énergétique et **prolonge la durée de vie des équipements.**

## BON À SAVOIR

Vous pouvez également utiliser la **station de nettoyage** qui vous permettra de nettoyer efficacement une installation standard de 100 litres ou 100m<sup>2</sup> en une demie-journée. Il faut dans ce cas doubler les doses de **Solutech désembouage**.

## + PRODUIT

- **Produit 4-en-1** : Lessivant / Désoxydant / Passivant.
- **Traceur coloré bleu** d'indicateur de fin de rinçage.
- **Pas de passivation nécessaire.**
- **Rejet à l'égout** (aux doses d'emploi).

PRÊT À L'EMPLOI



Code	Désignation	Cond' livraison	Tenue en stock	Prix €
051304-000205	Désembouage SOLUTECH 500mL	1	●	106,26

## Accessoires installation PAC Air/Eau

### POMPE MOBILE DE DESEMBOUAGE

Changer texte pour Pompe mobile de désembouage

SoluTECH EASYFLOW est une pompe compacte et mobile conçue pour le lessivage ou désembouage des circuits de chauffage :

- lors de rénovation,
- lors d'installation d'équipement neuf,
- dans le cadre des conseils d'amélioration de performance mentionnés au rapport remis lors du contrat d'entretien de chaudière (obligatoire : décret publié au Journal Officiel du 15 septembre 2009 sur l'entretien obligatoire des chaudières de 4 à 400 kW).

Elle facilite l'insertion du produit de nettoyage, sa circulation, la vidange propre du circuit et le rinçage à l'eau neuve avec mise à l'égout simplifiée et propre.

#### CARACTÉRISTIQUES TECHNIQUES

- Inverseur de flux, tuyaux de raccordement et roulettes intégrés
- Débit nominal: 4 m<sup>3</sup>/h à 0,8 bar - 1 m<sup>3</sup>/h à 1,5 bar
- HMT max à débit nul : 16 mCE
- Indice de protection : IP54
- Température min/max de l'eau : -10 à 90°C
- Tuyau de raccordement : 15 m pour l'eau de ville Ø 13 mm et 30 m pour mise à l'égout Ø 19 mm
- Dimensions : L500 x l450 x h950 mm



#### + PRODUIT

- Livrée complète, **prête à utiliser**
- **Pompe robuste et adaptée au chantier** : déplacement facile, rinçage intégral et flexibles fournis

**GARANTIE 2 ANS**

Code	Désignation	Cond <sup>t</sup> livraison	Tenue en stock	Prix €	DEEE €
051304-000015	Pompe de désembouage EASYFLOW	1	●	2 725,00	0,70

### FLUIDE ANTIGEL

climalife®

Le Calop30 est un fluide caloporteur utilisé dans les circuits de chauffage, d'eau chaude, de refroidissement, de panneaux solaires et de géothermie.

Principales caractéristiques :

- Antigél et anti-corrosion, il améliore le transfert de chaleur des installations
- Bactéricide et fongicide, limite la formation de boues dans les circuits basse température

Protection selon dosage :

- 60 % > jusqu'à -6 °C
- 80 % > jusqu'à -12 °C
- 100 % > jusqu'à -18 °C

Mise en œuvre :

Le produit s'ajoute directement dans le circuit (par le haut du ballon tampon ou via une pompe d'injection) et peut remplacer totalement l'eau lorsque la protection à -18 °C est requise.



#### + PRODUIT

- Produit agréé par le ministère de la santé
- Écologique (recyclable)

**PRÊT À L'EMPLOI**

Code	Désignation	Cond <sup>t</sup> livraison	Tenue en stock	Prix €
051304-000501	Fluide caloporteur / antigel CALOP30 20L	1	●	146,40

## VANNES 1/4 DE TOUR

## BON À SAVOIR

## TABLEAU DE CONVERSION DES DIAMÈTRES

Ø (Pouce)	Ø (Métrique)	Ø (Pouce)	Ø (Métrique)
1/4"	08 X 13	1"	26 X 34
3/8"	12 X 17	1"1/4	33 X 42
1/2"	15 X 21	1"1/2	40 X 49
3/4"	20 X 27	2"	50 X 60



Code	Désignation	Cond <sup>t</sup> livraison	Tenue en stock	Prix €	DEEE €
051305-300012	Vanne 1/4 de tour MM 1/2"	1	●	11,52	-
051305-300034	Vanne 1/4 de tour MM 3/4"	1	●	19,47	0,01
051305-300100	Vanne 1/4 de tour MM 1"	1	●	26,00	0,01
051305-300114	Vanne 1/4 de tour MM 1"1/4	1	●	40,13	0,01

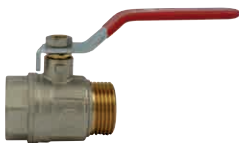

Code	Désignation	Cond <sup>t</sup> livraison	Tenue en stock	Prix €	DEEE €
051305-100012	Vanne 1/4 de tour MF 1/2"	1	●	9,90	-
051305-100034	Vanne 1/4 de tour MF 3/4"	1	●	14,18	0,01
051305-100100	Vanne 1/4 de tour MF 1"	1	●	23,40	0,01
051305-100114	Vanne 1/4 de tour MF 1"1/4	1	●	34,90	0,01



Code	Désignation	Cond <sup>t</sup> livraison	Tenue en stock	Prix €	DEEE €
051305-200012	Vanne 1/4 de tour FF 1/2"	1	●	9,79	-
051305-200034	Vanne 1/4 de tour FF 3/4"	1	●	12,90	0,01
051305-200100	Vanne 1/4 de tour FF 1"	1	●	21,90	0,01
051305-200114	Vanne 1/4 de tour FF 1"1/4	1	●	32,13	0,01

## VANNE À OPERCULE



Code	Désignation	Cond <sup>t</sup> livraison	Tenue en stock	Prix €	DEEE €
051305-400100	Vanne à opercule FF 1"	1	●	29,26	0,01



## BARRES MULTICOUCHE

## CARACTÉRISTIQUES TECHNIQUES

- Température maximale de fonctionnement +95 °C,
- Température temporaire +110 °C,
- Pression maximale d'exercice 10 bar,
- Coefficient de dilatation linéaire 0,026mm/ m°C,
- Conductibilité thermique 0,43W / m °C,
- Rayon de cintrage 5x diamètre du tube,
- Rugosité superficielle interne du tube 7 µm,
- Qualité alimentaire,
- Conforme aux normes UNI10954-1 / UNI10376 et CSTBat N 14/09-1457.

Les caractéristiques techniques du tube multicouche sont identiques à celles des couronnes. Longueurs de 4 m.



Code	Désignation	Cond <sup>t</sup> livraison	Tenue en stock	Prix €
051401-800016	Tube multicouche en barre 16x2mm, 4m CSTBat	24	●	10,34
051401-800020	Tube multicouche en barre 20x2mm, 4m CSTBat	24	●	15,29
051401-800026	Tube multicouche en barre 26x3mm, 4m CSTBat	10	●	26,09
051401-800032	Tube multicouche en barre 32x3mm, 4m CSTBat	7	●	40,33

## RACCORDS MULTICOUCHE

## BON À SAVOIR

## RACCORDS À SERTIR

Ce type de jonction, d'une extrême simplicité de mise en œuvre, offre une résistance à des températures et pressions élevées. De plus, la rapidité d'installation vous fait bénéficier d'un gain de productivité. Les raccords à sertir nécessitent l'utilisation de presses électriques ou manuelles, équipées de mâchoires TH pour toute la gamme ou de mâchoires B pour les diamètres 16 à 32.

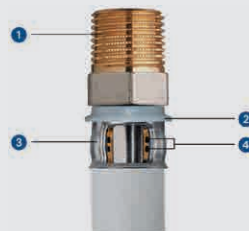

- 1 Corps en laiton (nickelage uniquement sur les surfaces, pas de contact avec les fluides transportés) ST-UNI EN 12165 CW617N / ST-UNI EN 12164,
- 2 Anneau porte bague en polycarbonate,
- 3 Bague en acier inox AISI304 recuit,
- 4 Doubles joints toriques en EPDM peroxydique 70SH.

Chaque bague en acier inox présente l'indication gravée du diamètre. Elle est fixée sur le raccord à l'aide d'un anneau en plastique.

Cet anneau en polycarbonate :

- isole électriquement le tube multicouche du raccord laiton, évitant ainsi les problèmes de corrosion électrolytique,
- indique l'introduction correcte du tube grâce à des ouvertures de contrôle pratiquées à sa base,
- guide le bon positionnement des mâchoires autour de la bague,
- maintient la bague fixée au raccord.

## MANCHONS



Code	Désignation	Cond <sup>t</sup> livraison	Tenue en stock	Prix €
051402-200016	Manchon multicouche intermédiaire 16x16 mm	10	●	5,94
051402-200020	Manchon multicouche intermédiaire 20x20 mm	10	●	7,68
051402-200026	Manchon multicouche intermédiaire 26x26 mm	5	●	11,44
051402-200032	Manchon multicouche intermédiaire 32x32 mm	5	●	18,36

## MANCHONS RÉDUITS



Code	Désignation	Cond <sup>t</sup> livraison	Tenue en stock	Prix €
051402-202016	Manchon multicouche réduit 20x16 mm	10	●	9,85
051402-202620	Manchon multicouche réduit 26x20 mm	5	●	11,61
051402-203220	Manchon multicouche réduit 32x20 mm	5	●	16,85
051402-203226	Manchon multicouche réduit 32x26 mm	5	●	17,27

## MANCHONS JONCTIONS FEMELLES



Code	Désignation	Cond <sup>t</sup> livraison	Tenue en stock	Prix €
051402-211612	Manchon multicouche jonction 16xF1/2"	10	●	5,35
051402-213210	Manchon multicouche jonction 32xF1"	5	●	17,28

## COUDE JONCTION FEMELLE



Code	Désignation	Cond <sup>t</sup> livraison	Tenue en stock	Prix €
051402-113210	Coude multicouche jonction 32xF1"	5	●	22,65

## MANCHONS JONCTIONS MÂLES



Code	Désignation	Cond <sup>t</sup> livraison	Tenue en stock	Prix €
051402-221612	Manchon multicouche jonction 16xM1/2"	10	●	4,85
051402-222012	Manchon multicouche jonction 20xM1/2"	10	●	5,79
051402-222034	Manchon multicouche jonction 20xM3/4"	10	●	7,64
051402-222634	Manchon multicouche jonction 26xM3/4"	5	●	9,14
051402-222610	Manchon multicouche jonction 26xM1"	5	●	13,58
051402-223210	Manchon multicouche jonction 32xM1"	5	●	15,22

## COUDE JONCTION MÂLE



Code	Désignation	Cond <sup>t</sup> livraison	Tenue en stock	Prix €
051402-123210	Coude multicouche jonction 32xM1"	5	●	21,33



## MANCHONS JONCTIONS ÉCROUS TOURNANTS

Code	Désignation	Cond <sup>t</sup> livraison	Tenue en stock	Prix €
051402-231612	Manchon multicouche écrou tournant 16x1/2"	1	●	7,12
051402-232012	Manchon multicouche écrou tournant 20x1/2"	1	●	7,77
051402-232034	Manchon multicouche écrou tournant 20x3/4"	1	●	9,06
051402-232634	Manchon multicouche écrou tournant 26x3/4"	1	●	9,87
051402-232601	Manchon multicouche écrou tournant 26x1"	1	●	13,12
051402-233210	Manchon multicouche écrou tournant 32x1"	1	●	15,40
051402-233214	Manchon multicouche écrou tournant 32x1"1/4	1	●	20,44



## COUDE ÉCROU TOURNANT

Code	Désignation	Cond <sup>t</sup> livraison	Tenue en stock	Prix €
051402-242034	Coude multicouche écrou tournant 20x3/4"	1	●	9,69



## COUDES

Code	Désignation	Cond <sup>t</sup> livraison	Tenue en stock	Prix €
051402-100016	Coude multicouche 16mm	10	●	6,55
051402-100020	Coude multicouche 20mm	10	●	9,35
051402-100026	Coude multicouche 26mm	5	●	13,89
051402-100032	Coude multicouche 32mm	5	●	21,76



## TÉS

Code	Désignation	Cond <sup>t</sup> livraison	Tenue en stock	Prix €
051402-300016	Té multicouche 16mm	5	●	9,59
051402-300020	Té multicouche 20mm	5	●	13,09
051402-300026	Té multicouche 26mm	5	●	20,39
051402-300032	Té multicouche 32mm	5	●	32,18

## TÉS RÉDUITS

Code	Désignation	Cond <sup>t</sup> livraison	Tenue en stock	Prix €
051402-332622	Té multicouche réduit 26x20x26mm	5	●	20,31
051402-333226	Té multicouche réduit 32x26x32mm	5	●	31,00
051402-332032	Té multicouche réduit 32x20x32mm	5	●	32,09



## OUTILLAGE POUR TUBE MULTICOUCHE



## CINTREUSE

Code	Désignation	Cond' livraison	Tenue en stock	Prix €
050914-100200	Cintreuse multicouche MSR 16 à 32 mm	1	●	999,00



## COUPE-TUBES PVC

Code	Désignation	Cond' livraison	Tenue en stock	Prix €
050914-100100	Coupe-tube ROCUT tube pvc diam 42 mm	1	●	253,00

## SERTISSAGE

## SERTISSEUSE ROMAX

## CARACTÉRISTIQUES TECHNIQUES

Le coffret sertisseuse comprend :

- 1 sertisseuse ROMAX Compact III
- 3 mâchoires TH 16-20-26
- 1 batterie 2Ah
- 1 chargeur



Code	Désignation	Cond' livraison	Tenue en stock	Prix €
050914-100044	Coffret Sertisseuse 16-20-26 ROMAX Compact - TH complète	1	●	2 259,00
050914-100041	Mâchoires TH 32 sertisseuse ROMAX Compact	1	●	339,00



## MÂCHOIRES FRIGO.

Code	Désignation	Cond' livraison	Tenue en stock	Prix €
050914-100050	Mâchoires frigo + tampons + coupe-tube	1	●	2 809,00



## PINCE

Code	Désignation	Cond' livraison	Tenue en stock	Prix €
050914-110011	Pince multicouche complète manuelle 16-20-26-32	1	●	348,50

## CALIBREURS - ÉBAVUREURS



Code	Désignation	Cond' livraison	Tenue en stock	Prix €
050914-120020	Calibreur pour tube multicouche 20 mm	1	●	64,70
050914-120026	Calibreur pour tube multicouche 26 mm	1	●	68,50
050914-120032	Calibreur pour tube multicouche 32 mm	1	●	72,00

## RACCORDS LAITON

Indispensables pour s'adapter à toutes les installations.

## RÉDUCTIONS



Code	Désignation	Cond <sup>t</sup> livraison	Tenue en stock	Prix €
051303-701214	Réduction laiton MF 1/2"x1/4"	1	●	1,59
051303-703412	Réduction laiton MF 3/4"x1/2"	10	●	1,70
051303-703438	Réduction laiton MF 3/4"x3/8"	1	●	3,16
051303-710034	Réduction laiton MF 1"x 3/4"	1	●	2,44
051303-711410	Réduction laiton MF 1"x1/4x1"	1	●	6,55
051303-711434	Réduction laiton MF 1"x1/4x3/4"	1	●	7,09
051303-803412	Réduction laiton FM 3/4"x1/2"	10	●	2,99
051303-810034	Réduction laiton FM 1"x3/4"	10	●	4,15
051303-811410	Réduction laiton FM 1"x1/4x1"	1	●	6,28
051303-823412	Réduction laiton MM 3/4"x1/2"	10	●	2,97
051303-829034	Réduction laiton MM 1"x3/4"	10	●	4,79
051303-829510	Réduction laiton MM 1"x1/4x1"	1	●	7,39
051303-829610	Réduction laiton MM 1"x1/2x1"	1	●	10,92

## MAMELONS MÂLES



Code	Désignation	Cond <sup>t</sup> livraison	Tenue en stock	Prix €
051303-000012	Mamelon laiton mâle 1/2"	10	●	1,89
051303-000034	Mamelon laiton mâle 3/4"	10	●	2,81
051303-000100	Mamelon laiton mâle 1"	10	●	4,39
051303-000114	Mamelon laiton mâle 1"x1/4	10	●	6,66

## MANCHONS FEMELLES



Code	Désignation	Cond <sup>t</sup> livraison	Tenue en stock	Prix €
051303-010012	Manchon laiton FF 1/2"	1	●	1,75
051303-010034	Manchon laiton FF 3/4"	1	●	2,97
051303-010100	Manchon laiton FF 1"	1	●	4,17
051303-010114	Manchon laiton FF 1"x1/4	1	●	7,59

## BOUCHONS MÂLES



Code	Désignation	Cond <sup>t</sup> livraison	Tenue en stock	Prix €
051303-100012	Bouchon laiton mâle 1/2"	10	●	1,31
051303-100034	Bouchon laiton mâle 3/4"	10	●	2,71
051303-100100	Bouchon laiton mâle 1"	10	●	4,24

## BOUCHONS FEMELLES



Code	Désignation	Cond <sup>t</sup> livraison	Tenue en stock	Prix €
051303-110012	Bouchon laiton femelle 1/2"	10	●	1,26
051303-110034	Bouchon laiton femelle 3/4"	10	●	2,21
051303-110100	Bouchon laiton femelle 1"	1	●	3,45

## TÉS FEMELLES



Code	Désignation	Cond <sup>t</sup> livraison	Tenue en stock	Prix €
051303-200012	Té laiton égal FF 1/2"	10	●	4,81
051303-200034	Té laiton égal FF 3/4"	10	●	8,63
051303-200100	Té laiton égal FF 1"	10	●	11,95
051303-200114	Té laiton égal FF 1" 1/4	5	●	19,61

## TÉS MÂLES



Code	Désignation	Cond <sup>t</sup> livraison	Tenue en stock	Prix €
051303-210012	Té laiton égal MM 1/2"	10	●	3,29
051303-210034	Té laiton égal MM 3/4"	10	●	7,09
051303-210100	Té laiton égal MM 1"	1	●	8,59

## COUDES MÂLES FEMELLES



Code	Désignation	Cond <sup>t</sup> livraison	Tenue en stock	Prix €
051303-300012	Coude laiton MF 1/2"	10	●	4,34
051303-300034	Coude laiton MF 3/4"	10	●	6,58
051303-300100	Coude laiton MF 1"	10	●	10,98
051303-300114	Coude laiton MF 1" 1/4	1	●	18,45

## COUDES MÂLES



Code	Désignation	Cond <sup>t</sup> livraison	Tenue en stock	Prix €
051303-311521	Coude laiton MM 1/2"	10	●	2,48
051303-312027	Coude laiton MM 3/4"	10	●	4,96
051303-312634	Coude laiton MM 1"	1	●	6,78

## COUDES FEMELLES



Code	Désignation	Cond <sup>t</sup> livraison	Tenue en stock	Prix €
051303-320012	Coude laiton FF 1/2"	10	●	3,54
051303-320034	Coude laiton FF 3/4"	10	●	6,88
051303-320100	Coude laiton FF 1"	10	●	10,51
051303-320114	Coude laiton FF 1" 1/4	1	●	16,80

# Vannes, tubes et raccords

## COLLECTEURS

Entraxe 50mm, capuchon de couleur démontable.



### CARACTÉRISTIQUES TECHNIQUES

- Raccord alimentation 3/4
- Raccords départs 1/2

Code	Désignation	Cond <sup>t</sup> livraison	Tenue en stock	Prix €
051303-930003	Collecteur sanitaire 3/4" avec 3 sorties 1/2" et vannes	1	●	51,30
051303-930005	Collecteur sanitaire 3/4" avec 5 sorties 1/2" et vannes	1	●	83,58
051303-930001	Support pour collecteur sanitaire 3/4"	1	●	17,89

## FLEXIBLE

Flexible inox pour eau chaude et eau froide.



### CARACTÉRISTIQUES TECHNIQUES

- Température de service jusqu'à 90°
- Pression de service 10 bars
- Rayon de courbure 30mm

Code	Désignation	Cond <sup>t</sup> livraison	Tenue en stock	Prix €
051303-935034	Flexible tresse inox 3/4" 500mm avec joints	1	●	12,93

## FIXATIONS

Collier de fixation pour tube multicouche, cuivre, PVC.

**fischer**



Code	Désignation	Cond <sup>t</sup> livraison	Tenue en stock	Prix €
051303-950020	Colliers de serrage simples 20/10B (10P)	1	●	6,83
051303-950026	Colliers de serrage simples 26/10B (10P)	1	●	6,83
051303-950032	Colliers de serrage simples 32/10B (10P)	1	●	7,61
051303-950040	Colliers de serrage simples 40/10B (10P)	1	●	8,47
051303-950200	Rosace plate 26mm (100P)	1	●	5,00
051303-950209	Rosace conique d'espacement 9mm (100P)	1	●	6,68
051303-950214	Rosace conique d'espacement 14mm (100P)	1	●	9,49
051303-950110	Patte à vis bois 7x40mm (100P)	1	●	4,62

## ÉTANCHÉITÉ



## JOINTS

Code	Désignation	Cond <sup>t</sup> livraison	Tenue en stock	Prix €
051303-910012	Joints plomberie 2mm 1/2" (25P)	1	●	3,30
051303-910034	Joints plomberie 2mm 3/4" (25P)	1	●	4,40
051303-910100	Joints plomberie 2mm 1" (25P)	1	●	6,25
051303-910114	Joints plomberie 2mm 1"1/4 (25P)	1	●	12,15

Tous les consommables pour étanchéifier votre réseau d'eau :

- Fil et ruban PTFE (téflon) pour raccords filetés métalliques ou plastiques
- Pâte d'étanchéité pour l'utilisation de la filasse sur les raccords métalliques
- Filasse de lin
- Résine d'étanchéité, permettant également le blocage dans une position fixe.



## FIL TEFLON

Code	Désignation	Cond <sup>t</sup> livraison	Tenue en stock	Prix €
051303-000001	Fil d'étanchéité PTFE	1	●	41,00



## RUBAN TÉFLON

Code	Désignation	Cond <sup>t</sup> livraison	Tenue en stock	Prix €
051303-000002	Ruban d'étanchéité PTFE 12Mx12mm	1	●	1,30



## PÂTE D'ÉTANCHÉITÉ

Code	Désignation	Cond <sup>t</sup> livraison	Tenue en stock	Prix €
051303-000003	Pâte d'étanchéité pour raccords métalliques 300g	1	●	16,83



## FILASSE DE LIN

Code	Désignation	Cond <sup>t</sup> livraison	Tenue en stock	Prix €
051303-000004	Filasse de lin en dévidoir 80g	1	●	16,90



## RESINE D'ETANCHEITE

Code	Désignation	Cond <sup>t</sup> livraison	Tenue en stock	Prix €
051303-000006	Résine d'étanchéité EASYFIT 50mL	1	●	24,30

# Planchers chauffants

## ÉTUDES THERMIQUES ET PLANS DE POSE

PBtub propose une solution clé en main pour les planchers chauffants et/ou rafraîchissants qui comprend :

- étude thermique complète par un bureau d'études certifié RE 2020 indépendant,
- dalles lisses ou à plots isolantes,
- une gamme de collecteurs,
- tubes PER nu ou BAO,
- tous les accessoires indispensables : agrafes, agrafeuse, raccords pour collecteurs, isolation périphérique, séparateurs d'air, pots de décantation, etc,
- régulation pièce par pièce ultra simple à installer et à utiliser.



Code	Désignation	Cond <sup>t</sup> livraison	Tenue en stock	Prix €
051103-000007	Etude PBTUB sur dalles, surface inférieure à 120m <sup>2</sup>	1	●	320,00
051103-000001	Etude PBTUB sur dalles, surface entre 121 et 150m <sup>2</sup>	1	●	360,00
051103-000002	Etude PBTUB sur dalles, surface supérieure à 150m <sup>2</sup> (m <sup>2</sup> supplémentaire)	1	●	2,60
051103-000006	Etude PBTUB sur isolation projetée, surface inférieure à 120m <sup>2</sup>	1	●	640,00
051103-000008	Etude PBTUB sur isolation projetée, surface entre 121 et 150m <sup>2</sup>	1	●	720,00
051103-000009	Etude PBTUB sur isolation projetée, surface supérieure à 150m <sup>2</sup> (m <sup>2</sup> supplémentaire)	1	●	5,00

## TUBES PBTUB

### TUBES PER (POLYETHYLENE RETICULE)

#### CARACTÉRISTIQUES TECHNIQUES

- Tube opaque de couleur rouge brique
- Couronnes métrées de 80, 120, 200, 240 et 600m
- Existe aussi en 16x20 pour les locaux de grande surface
- Fabriqué en France
- Existe en version BAO (en couronne de 120 et 240m)• Existe aussi en 16x20 pour les locaux de grande surface
- Marquage métrique
- Certifié NF545

#### BON À SAVOIR

##### Pour le calcul du volume d'eau de votre installation de plancher chauffant en tube 13/16 :

- 1m linéaire de tube contient 0.13 L d'eau
- 1m<sup>2</sup> de plancher en pas de 15cm contient 0.86 L d'eau
- 1m<sup>2</sup> de plancher en pas de 20cm contient 0.65 L d'eau

Tube PER sans BAO



Tube PER avec BAO

Code	Désignation	Cond <sup>t</sup> livraison	Tenue en stock	Prix €	DEEE €
051103-110080	Tube PER PBTUB 13x16 - 80m	1	●	76,26	0,21
051103-110120	Tube PER PBTUB 13x16 - 120m	1	●	114,39	0,32
051103-110200	Tube PER PBTUB 13x16 - 200m	1	●	190,66	0,53
051103-110240	Tube PER PBTUB 13x16 - 240m	1	●	228,78	0,64
051103-110121	Tube PER BAO PBTUB 13x16 - 120m	1	●	200,39	0,34
051103-110241	Tube PER BAO PBTUB 13x16 - 240m	1	●	400,81	0,69

## DALLES

## BON À SAVOIR

## Rappel de la Réglementation Thermique

Le COCHEBAT\* a créé le label de qualité **CERTITHERM** pour garantir les performances d'un système global de planchers chauffants. Les exigences de ce label ont pour but d'augmenter les performances des systèmes de planchers chauffants et rafraîchissants tout en simplifiant les règles de conception.

Dans le cadre du label CERTITHERM, les composants isolants du système de planchers chauffants doivent avoir une résistance thermique de :

- **0.75 pour les planchers intermédiaires** entre deux étages chauffés
- **0.75 pour les planchers déjà isolés** (en hourdis polystyrène par exemple)
- **2.4 pour tous les autres types de plancher** (sur vide sanitaire, cave, garage, terre plein...)

\*COCHEBAT : Syndicat national des fabricants de composants et de systèmes intégrés de chauffage, rafraîchissement et sanitaires.

## DALLES À PLOTS

La dalle Nova est en polystyrène surfusé. Le procédé de surfusion confère à la dalle Nova une résistance mécanique renforcée au piétinement et aux conditions de pose difficiles.

La dalle présente sur la surface supérieure des plots régulièrement espacés dont le profil permet le maintien des tubes Ø 13 x 16 mm.

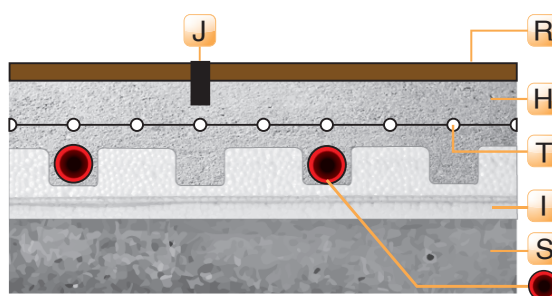
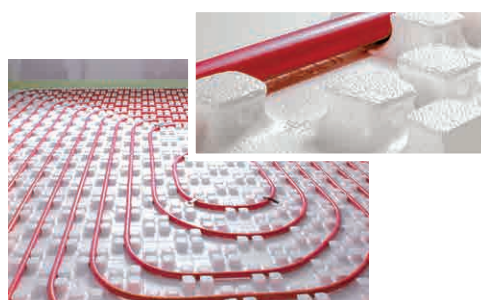

## Caractéristiques techniques

Cotes dalle à plots (mm)	R=0,75	R=1,7	R=2.1	R=2,4
Epaisseur de la dalle isolante (hors plots)	24	55	68	72
Epaisseur totale de la dalle isolante	44	75	88	92
Epaisseur minimum de béton au dessus du plot	35	35	35	35
Réservation à prévoir hors revêtement de sol	79	110	123	127
Réservation à prévoir avec revêtement de sol 20mm	99	130	143	147

Code	Désignation	Cond <sup>t</sup> livraison	Tenue en stock	Prix €	DEEE €
051103-000182	Dalle à plots NOVA PBTUB R=0.75 1200x800x24mm	8	●	33,30	0,06
051103-000183	Dalle à plots NOVA PBTUB R=1.7 1200x800x55mm	6	●	46,00	0,12
051103-000185	Dalle à plots NOVA PBTUB R=2.1 1200x800x68mm	6	●	55,00	0,14
051103-000184	Dalle à plots NOVA PBTUB R=2.40 1200x800x72mm	4	●	64,00	0,15

## Planchers chauffants

### DALLES LISSES EN PUR

Le parement multicouche étanche sur les deux faces, associé au système de feuillure, permet une pose sans adhésif entre les plaques et sans film polyane. L'emboîtement des dalles élimine les ponts thermiques. La fixation du tube se fait à l'aide d'agrafes, environ 3 par mètre linéaire de tube.

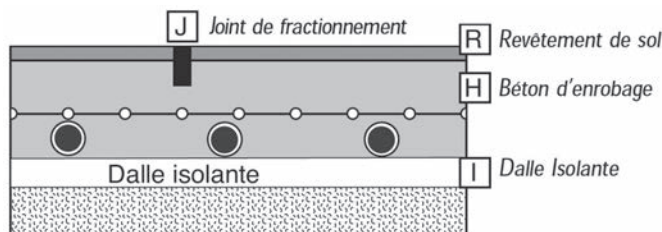

#### CARACTÉRISTIQUES TECHNIQUES

- Dalles en mousse de polyuréthane
- Dimensions utiles : 1200 x 1000 mm
- Repères de pose
- Classe de compressibilité : SC1a1ch
- Conforme certificat ACERMI
- Hautes performances thermiques et mécaniques
- Neuf et rénovation
- Confort et économies d'énergie

#### Caractéristiques techniques

	R=1,35	R=1,85	R=2,20	R=2,60	R=3,15	R = 3,70	R = 4,65	R = 5,55
Résistance thermique	R=1,35	R=1,85	R=2,20	R=2,60	R=3,15	R = 3,70	R = 4,65	R = 5,55
Épaisseur de la dalle isolante	30	40	48	57	69	80	101	120
Épaisseur de la dalle isolante + tube 13*16	46	56	64	73	85	96	117	136
Épaisseur minimum de béton au dessus du tube	35	35	35	35	35	35	35	35
Réservation à prévoir hors revêtement de sol	81	91	108	117	129	140	161	180
Réservation à prévoir avec revêtement de sol 20mm	101	111	128	137	149	160	181	200

Code	Désignation	Cond <sup>t</sup> livraison	Tenue en stock	Prix €	DEEE €
051103-010038	Dalle lisse PUR PBTUB R=1.35 1000x1200x30mm	16	●	19,91	0,07
051103-010041	Dalle lisse PUR PBTUB R=1.85 1000x1200x40mm	12	●	24,39	0,09
051103-010037	Dalle lisse PUR PBTUB R=2.2 1000x1200x48mm	10	●	28,69	0,08
051103-010040	Dalle lisse PUR PBTUB R=2.6 1000x1200x57mm	7	●	32,20	0,09
051103-010046	Dalle lisse PUR PBTUB R=3,15 1000x1200x69mm	7	●	39,40	0,15
051103-010042	Dalle lisse PUR PBTUB R=3,70 1000x1200x80mm	6	●	45,60	0,17
051103-010043	Dalle lisse PUR PBTUB R=4.65 1000x1200x101mm	5	●	56,87	0,22
051103-010045	Dalle lisse PUR PBTUB R=5,55 1000x1200x120mm	4	●	66,32	0,26

## COLLECTEURS DISTRINOX

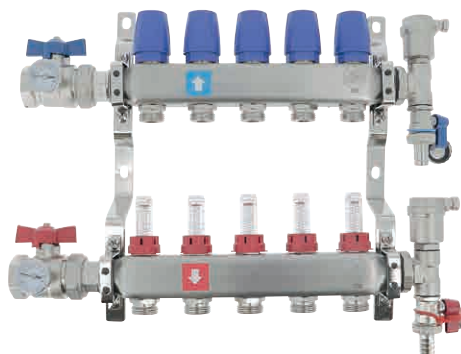

## + PRODUIT

- Compact
- Prémonté
- Matériau INOX

## CARACTÉRISTIQUES TECHNIQUES

- Collecteur 1» Série D corps en INOX prémonté avec débitmètres de 1 à 7 l/min et robinets de coupure adaptés pour têtes électrothermiques TETPB.
- Pression de service maxi : 6 bar
- Plage de température de service : 5°C à 80°C.
- Entraxe des dérivations 50mm

Fournit avec :

- Une paire de supports de fixation métalliques.
- 2 purgeurs automatiques avec clapet, un robinet d'alimentation / vidange 3/4»M et un bouchon.
- 2 vannes à sphères 1» avec thermomètres

Code	Désignation	Cond <sup>t</sup> livraison	Tenue en stock	Prix €
051103-210102	Collecteur DISTRINOX PBTUB 1" - 2 circuits ensemble complet en inox	1	●	237,37
051103-210103	Collecteur DISTRINOX PBTUB 1" - 3 circuits ensemble complet en inox	1	●	273,15
051103-210104	Collecteur DISTRINOX PBTUB 1" - 4 circuits ensemble complet en inox	1	●	297,01
051103-210105	Collecteur DISTRINOX PBTUB 1" - 5 circuits ensemble complet en inox	1	●	332,79
051103-210106	Collecteur DISTRINOX PBTUB 1" - 6 circuits ensemble complet en inox	1	●	368,57
051103-210107	Collecteur DISTRINOX PBTUB 1" - 7 circuits ensemble complet en inox	1	●	404,36
051103-210108	Collecteur DISTRINOX PBTUB 1" - 8 circuits ensemble complet en inox	1	●	452,08
051103-210109	Collecteur DISTRINOX PBTUB 1" - 9 circuits ensemble complet en inox	1	●	499,79
051103-210110	Collecteur DISTRINOX PBTUB 1" - 10 circuits ensemble complet en inox	1	●	535,56
051103-210111	Collecteur DISTRINOX PBTUB 1" - 11 circuits ensemble complet en inox	1	●	571,35
051103-210112	Collecteur DISTRINOX PBTUB 1" - 12 circuits ensemble complet en inox	1	●	607,13

## Planchers chauffants

### COLLECTEURS HYDRONIC

Collecteurs en matériau composite, équipés et prémontés, particulièrement recommandés pour les planchers chauffants/rafraîchissants. Un système unique de raccords clipsés facilite le raccordement des circuits et évite tout risque de détérioration du collecteur par serrage excessif.

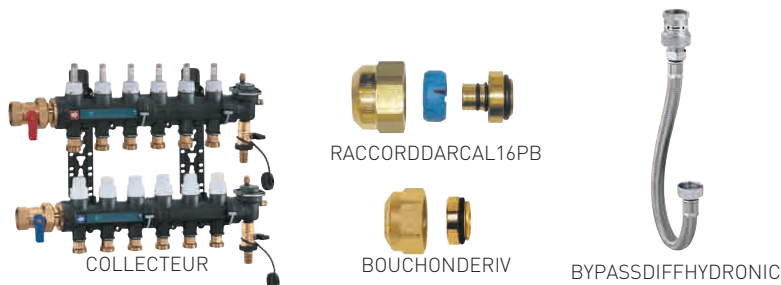

#### BON À SAVOIR

- 2 raccords DARCAL doivent être ajoutés par circuit.
- Le bypass doit être ajouté lorsque qu'une régulation de zones agissant sur la fermeture des circuits est installée sur le système.

#### CARACTÉRISTIQUES TECHNIQUES

- Collecteurs en polyamide avec inserts clipsés en laiton pour le vissage des raccords DARCAL.
- Diamètre des collecteurs F 1", sorties circuits M3/4' Eurocone.
- Possibilité de raccorder indifféremment par la droite ou par la gauche.
- Equipés de vannes à boisseau sphérique, purgeurs automatiques et robinets de vidange/remplissage.
- Support mural polymère.
- Entraxe du raccordement des circuits : 50mm.
- Débitmètres de réglage avec blocages sur les départs.
- Robinets de coupure thermostatés sur les retours.
- Collecteurs aller et retour avec thermomètre numérique par bande thermographique.

#### BON À SAVOIR

**Attention :** La législation (DTU 65-14 et CPT 3164) limite les collecteurs à 6 départs maximum sur les planchers rafraîchissants, ainsi qu'au traitement des salles d'eau par un circuit individuel. Des collecteurs jusqu'à 10 départs sont disponibles pour du chauffage seul.

Code	Désignation	Cond <sup>t</sup> livraison	Tenue en stock	Prix €	DEEE €
051103-210003	Kit collecteur HYDRONIC PBTUB - 3 circuits	1	●	379,38	0,11
051103-210004	Kit collecteur HYDRONIC PBTUB - 4 circuits	1	●	424,02	0,13
051103-210005	Kit collecteur HYDRONIC PBTUB - 5 circuits	1	●	471,14	0,14
051103-210006	Kit collecteur HYDRONIC PBTUB - 6 circuits	1	●	552,96	0,15
051103-210007	Kit collecteur HYDRONIC PBTUB - 7 circuits	1	●	605,03	0,16
051103-210008	Kit collecteur HYDRONIC PBTUB - 8 circuits	1	●	629,82	0,18
051103-210009	Kit collecteur HYDRONIC PBTUB - 9 circuits	1	●	671,99	0,19
051103-210010	Kit collecteur HYDRONIC PBTUB - 10 circuits	1	●	701,73	0,20
051103-210015	By-pass différentiel pour collecteur HYDRONIC PB TUB	1	●	49,78	-
051103-410023	Bouchon PB TUB pour dérivation 3/4	1	●	6,40	-
051103-210020	Raccord Darcacal PB TUB 16mm	1	●	7,20	-

## ACCESSOIRES POUR PLANCHERS CHAUFFANTS

## COFFRETS À ENCASTRER



Code	Désignation	Cond <sup>t</sup> livraison	Tenue en stock	Prix €
051103-310003	Coffret collecteur 3 circuits 500x400mm	1	●	247,22
051103-310006	Coffret collecteur 6 circuits 500x600mm	1	●	279,97
051103-310007	Coffret collecteur 9 circuits 500x800mm	1	●	307,52

## ADJUVANT BÉTON



Il améliore la fluidité du béton, sa conductivité et sa résistance mécanique.

Dosage : Environ 0.2 l/m<sup>2</sup> pour une chape de 7cm d'épaisseur soit environ 3 litres par m<sup>3</sup> de béton, dosé à 350 kg de ciment par m<sup>3</sup>.

Code	Désignation	Cond <sup>t</sup> livraison	Tenue en stock	Prix €	DEEE €
051103-410011	Additif béton 10L	1	●	98,30	0,05

## BANDES D'ISOLATION PÉRIPHÉRIQUES

Cette bande permet de désolidariser la chape de toutes les parois verticales afin de permettre la libre dilatation de la dalle flottante et d'éviter les ponts thermiques en périphérie de pièce.

Deux types de bande :

- Les types F avec pré-découpage et bavette d'étanchéité,
- La type ST sans bavette et sans autocollant.

Deux hauteurs de bande :

- Hauteur 150 mm pour les dalles de moins de 70 mm d'épaisseur de semelle,
- Hauteur 200 mm, pour les dalles d'épaisseur de semelle jusqu'à 120 mm.

## BON À SAVOIR

La bavette d'étanchéité se pose en recouvrement de la dalle isolante afin d'éviter l'écoulement de la laitance de béton entre la dalle et le mur.



Code	Désignation	Cond <sup>t</sup> livraison	Tenue en stock	Prix €	DEEE €
051103-310014	Bande d'isolation standard 200 x 8 mm x 50 m	1	●	79,52	-
051103-310013	Bande d'isolation périphérique avec bavette adhésive 150 x 8 mm x 50 m	1	●	115,13	0,14
051103-310012	Bande d'isolation périphérique avec bavette 200 x 8 mm x 25 m	1	●	80,96	-
051103-310011	Bande d'isolation avec bande adhésive de maintien et bavette 150 x 8 mm x 50 m	1	●	145,89	0,14

## SÉPARATEUR D'AIR ET POT DE DÉCANTATION



Deux accessoires indispensables au bon fonctionnement et à la pérennité de l'installation.

Le premier élimine de façon continue et efficace les microbulles d'air contenu dans l'installation. Le second sépare les impuretés présentes dans l'eau du réseau ainsi que les boues pour en permettre une évacuation simple et efficace.



SÉPARATEUR D'AIR

POT DE DECANTATION

Code	Désignation	Cond <sup>t</sup> livraison	Tenue en stock	Prix €
051103-410040	Séparateur d'air automatique	1	●	278,40
051302-202110	Pot de décantation DIRTMAG multiposition 1"	1	●	250,83

# Planchers chauffants



## AQUASTAT DE SÉCURITÉ

L'aquastat est un organe de sécurité actionnant ou non un appareil en fonction des évolutions de la température pour éviter tout risque de surchauffe ou formation de condensation.

### CARACTÉRISTIQUES TECHNIQUES

- Aquastat de sécurité à réarmement manuel
- Conforme aux exigences du DTU 65-14
- Livré pré réglé à 60°C
- Contact inverseur 10 (2,5) A 250 V~
- IP 40

Code	Désignation	Cond <sup>t</sup> livraison	Tenue en stock	Prix €
051302-600001	Aquastat de sécurité à réarmement manuel	1	●	63,71



AGRAFE LONGUE



AGRAFE COURTE



CAVALIER

## FIXATIONS POUR DALLES ET TUBES

La fixation du tube sur les dalles lisses nécessite la pose d'agrafes tous les 30cm environ. Ces agrafes courtes ou longues selon l'épaisseur de votre isolant se posent aisément en restant debout à l'aide de l'agrafeuse PBTUB. Les cavaliers s'utilisent pour le renforcement des fixations avec les dalles à plots.

Code	Désignation	Cond <sup>t</sup> livraison	Tenue en stock	Prix €
051103-410016	Agrafeuse plancher chauffant	1	●	588,63
051103-411018	Agrafes longues (boîte de 900)	1	●	89,90
051103-411017	Agrafes courtes (boîte de 1000)	1	●	74,72
051103-410015	Cavaliers de fixation (boîte de 500)	1	●	178,30

## DÉROULEUR

Totalement repliable et léger, il se déplace facilement. L'utilisation de ce dérouleur vous évitera bien des efforts lors de l'installation !



Code	Désignation	Cond <sup>t</sup> livraison	Tenue en stock	Prix €
051103-410021	Dérouleur de couronnes	1	●	808,75



## TÊTE ÉLECTRIQUE RÉGULATION

Code	Désignation	Cond <sup>t</sup> livraison	Tenue en stock	Prix €
051103-410042	Tête électrique pour module retour	1	●	50,57



## POMPE D'ÉPREUVE

Code	Désignation	Cond <sup>t</sup> livraison	Tenue en stock	Prix €
050914-200010	Pompe d'épreuve pour test plancher chauffant	1	●	570,23

## PAC PISCINE ET ACCESSOIRES

La technologie Full Inverter au service des piscines

## + PRODUIT

- 100% DC Full Inverter
- Compresseur Mitsubishi ELECTRIC
- Echangeur Titane double spirale
- Wifi intégré
- Compatible SPA
- Menu d'aide au dépannage avec historique de codes erreur détaillé

HEIWA

Changez d'air



Ecran HBHP2

CARACTERISTIQUES TECHNIQUES			HBHP235V1	HBHP255V1	HBHP275V1	HBHP295V1	HBHP2115V1
Bassin		m <sup>3</sup>	jusqu'à 35m <sup>3</sup>	jusqu'à 55m <sup>3</sup>	jusqu'à 75m <sup>3</sup>	jusqu'à 95m <sup>3</sup>	jusqu'à 115m <sup>3</sup>
Mode Chaud Sortie D'eau à 28°C DT = 2°C	Puissance à +27°C extérieur	KW	1,82 - 7,24	2,23 - 9,00	1,97-11,66	3,25-16,00	3,50-18,70
	Puissance absorbée à +27°C extérieur	KW	0,15 - 1,28	0,18 - 1,54	0,16 - 2,00	0,30 - 2,91	0,32 - 3,65
	COP à +27°C extérieur		12,13 - 5,66	12,39 - 5,84	12,57 - 5,84	10,83 - 5,50	10,94 - 5,12
	Puissance à +15°C extérieur	KW	1,39 - 5,64	1,58 - 7,00	1,79 - 8,62	2,55 - 12,60	2,55 - 15,20
	Puissance absorbée à +15°C extérieur	KW	0,24 - 1,28	0,27 - 1,47	0,29 - 1,91	0,44 - 2,80	0,47 - 3,24
Mode Froid Sortie D'eau à 29°C DT = 1°C	COP à +15°C extérieur		5,79 - 4,41	5,85 - 4,76	6,17 - 4,52	5,80 - 4,50	5,43 - 4,6
	Puissance à +35°C extérieur	KW	2,2	3,72	4,3	6,2	7,69
	Puissance absorbée à +35°C extérieur	KW	1,4	1,45	1,78	3,3	2,66
	EER à +35°C extérieur		1,55	2,57	2,43	1,86	2,89
Plage de fonctionnement en mode chaud		°C	-7 / +43				
Nombre de ventilateurs			1				
Débit d'eau nominal		m <sup>3</sup> /h	2,4	3	3,7	5,2	6
Pression acoustique		dB(A)	38-50	39-51	42-53	43-54	43-55
Puissance acoustique		dB(A)	39	41	43	44	44
Dimensions nettes, Largeur x Profondeur x Hauteur		mm	1000 x 418 x 605			1046 x 453 x 767	1160 x 490 x 862
Poids net		Kg	39	41	42	55	65
Raccord au réseau d'eau (Entrée / Sortie)		mm	50 / 50				
Type de compresseur			Mitsubishi				
Type de détendeur			Electronique				
Type d'échangeur			Titane twisté				
Fluide frigorigène			R32				
PRG			675				
Quantité de fluide contenue dans le groupe		Kg	0,35	0,43	0,48	0,6	0,67
Alimentation électrique et protection			1 Phase, Neutre, Terre - 220V-240V / 50Hz				
Section de câble pour l'alimentation de la PAC (jusqu'à 15m)		mm <sup>2</sup>	3G2,5	3G2,5	3G2,5	3G2,5	3G2,5
Protection électrique de l'alimentation de la PAC		A	16	16	20	25	25

Les câbles et raccords électriques doivent respecter la norme NF C 15-100

Code	Désignation	Cond' livraison	Tenue en stock	Prix €	DEEE €
287319-002035	PAC Piscine HBHP235V1 6,80kW monophasée pour bassin jusqu'à 35m <sup>3</sup>	1	●	2 253,00	15.45
287319-002055	PAC Piscine HBHP255V1 7,93kW monophasée pour bassin jusqu'à 55m <sup>3</sup>	1	●	2 705,00	15.45
287319-002075	PAC Piscine HBHP275V1 10,90kW monophasée pour bassin jusqu'à 75m <sup>3</sup>	1	●	3 382,00	15.45
287319-002095	PAC Piscine HBHP295V1 15,80kW monophasée pour bassin jusqu'à 95m <sup>3</sup>	1	●	4 058,00	15.45
287319-002115	PAC Piscine HBHP2115V1 17,50kW monophasée pour bassin jusqu'à 115m <sup>3</sup>	1	●	4 509,00	15.45
051105-210010	Kit by-pass piscine 50mm	1	●	127,62	-
050106-000435	Réduction longue MF40x32 F25	1	●	4.60	0.01

● Produit disponible en agence ou sur notre plateforme logistique. ● Produit disponible sur commande. NC : nous consulter.

## Contrôle et équipement F-gaz

### CONTRÔLE DES APPAREILS DE MESURE

Pour répondre à vos attentes et améliorer notre service de proximité, nous avons organisé un service de contrôle des appareils de mesure conformément à la nouvelle réglementation « F-Gaz ».

Code	Désignation	Cond <sup>t</sup> livraison	Tenue en stock	Prix €
050901-000005	Contrôle Outillage Métrologie	1	●	42,00

### ÉQUIPEMENT F-GAZ



#### KIT DE MARQUAGE

Il comprend :

- 1 carnet de 24 fiches 3 feuilles Cerfa n°15497\*04 + l'annexe 1 (Articles R. 541-45 et R. 543-82 du code de l'environnement - Arrêté du 29 mai 2024)
- 24 étiquettes de marquage
- Autocollants réglementaires pour le contrôle d'étanchéité :
  - 48 étiquettes «équipement étanche»
  - 24 étiquettes «équipement non étanche»
  - 1 feutre noir indélébile résistant aux UV.

**GARANTIE 2 ANS**

Code	Désignation	Cond <sup>t</sup> livraison	Tenue en stock	Prix €
050911-000024	Kit de marquage F-gaz 2025 Cerfa 15497*04	1	●	64,17

### KIT F-GAZ

Le kit comprend :

- Une station de récupération TF-VRR12N,
- Une malette avec manifold 2V TF-VMG-2-R410A et flexibles
- Une balance électronique TF-VES100A
- Un détecteur de fuites TF-VML-1
- Un thermomètre digital TF-TAP3



Code	Désignation	Cond <sup>t</sup> livraison	Tenue en stock	Prix €
050911-000027	Kit outillage pour attestation de capacité	1	●	2 359,00

## POMPES À VIDE



Code	Désignation	Cond <sup>t</sup> livraison	Tenue en stock	Prix €
050902-000099	Pompe à vide 70 L/min TF-VI225-R32 VALUE vacuomètre intégré	1	●	389,00
050902-000100	Pompe à vide 100 L/mn TF-VI240-R32 VALUE double étage	1	●	669,00



Code	Désignation	Cond <sup>t</sup> livraison	Tenue en stock	Prix €
050902-000102	Pompe à vide 170 L/mn TF-VRP6DV VALUE double étage	1	●	829,00
050902-000101	Pompe à vide 226L/mn TF-VRP8DV VALUE double étage	1	●	889,00
050902-000201	Pompe à vide 420 L/mn TF-VRP15D VALUE	1	●	1 699,00



Code	Désignation	Cond <sup>t</sup> livraison	Tenue en stock	Prix €
050902-000200	Pompe à vide 114L/mn TF-VRP4DLI VALUE 2 batteries	1	●	1 449,00





Code	Désignation	Cond <sup>t</sup> livraison	Tenue en stock	Prix €
050902-000291	Pompe à vide 198 L/mn TF-VAP7-EX A2L/A3 - ATEX	1	●	1 399,00



## + PRODUIT

- Pompe à vide intelligente pour des tirages au vide automatisés avec test de maintien intégré
- Changement d'huile simple et verre regard pour l'évaluation rapide du niveau d'huile
- Clapet anti-retour pour éviter une perte de vide en cas de rupture de courant
- Compatible gaz A3 et A2L



Code	Désignation	Cond <sup>t</sup> livraison	Tenue en stock	Prix €
050902-100145	Pompe à vide connectée 198L/mn TESTO 565i A3 A2L	1	●	1 209,00
050902-100146	Pompe à vide connectée 283L/mn TESTO 565i A3-A2L	1	●	1 599,00

## Vide et recyclage



Code	Désignation	Cond <sup>t</sup> livraison	Tenue en stock	Prix €
050901-141019	Pompe à vide JAV-1069 40l/mn A2L/A3	1	●	679,00
050901-141021	Pompe à vide JAV-1065 151l/mn A2L/A3	1	●	879,00
050901-141018	Pompe à vide JAV-1067 251l/mn A2L/A3	1	●	1 299,00
050901-141020	Pompe à vide Bulldog JAV-1075 156l/mn A2L/A3	1	●	1 399,00
050902-000202	Pompe à vide sur batterie JAV-1425 55l/mn	1	●	695,00



L'huile doit être remplacée toutes les 50 heures d'utilisation ou au moins une fois par an.

Code	Désignation	Cond <sup>t</sup> livraison	Tenue en stock	Prix €
050901-141030	Huile pour pompe à vide 1L	1	●	32,20

## STATIONS DE RECUPERATION



Code	Désignation	Cond <sup>t</sup> livraison	Tenue en stock	Prix €
050901-141017	Station de récupération XTR-Ultra A2L	1	●	1 599,00



Code	Désignation	Cond <sup>t</sup> livraison	Tenue en stock	Prix €
050902-000020	Station de récupération TF-VRR12N VALUE tout gaz	1	●	1 329,00



Code	Désignation	Cond <sup>t</sup> livraison	Tenue en stock	Prix €
050902-000290	Station de récupération TF-VRR-DF A2L/A3 ATEX	1	●	3 320,00

## FILTRES DÉSHYDRATEURS

Ils permettent la filtration et la déshydratation des circuits frigorifiques et assurent ainsi la neutralisation des acides. Ils se déclinent en deux versions :

- Les modèles simple flux, généralement montés sur des installations à un seul sens de fonctionnement (climatisation froid seul ou station de récupération),
- Les modèles double flux pour les installations réversibles.

Ils sont compatibles avec la majorité des HFC, HCFC, CFC (sauf le R32) ainsi qu'avec leurs huiles et additifs associés, sans aucune désorption, même à température élevée. Si possible et pour plus d'efficacité, les filtres déshydrateurs doivent être montés verticalement sur la conduite.

### BON À SAVOIR

Pour des filtres compatibles au R32, nous consulter.



Code	Désignation	Cond <sup>t</sup> livraison	Tenue en stock	Prix €
050907-000015	Filtre 1/4 MM double flux Carly	1	●	96,60
050907-000016	Filtre 3/8 MM double flux Carly	1	●	90,80

BALANCES ÉLECTRONIQUES



BALANCE PROGRAMMABLE

- Mesure précise
- Vanne solénoïde précise
- Coupure automatique
- Indication de la quantité de charge
- Alarme



CARACTÉRISTIQUES TECHNIQUES

- Dimensions du plateau : 237 x 237mm
- Poids : 6,5kg

Code	Désignation	Cond <sup>t</sup> livraison	Tenue en stock	Prix €
050903-000012	Balance électronique programmable TF-VES100B - 100kg	1	●	485,00

BALANCE CONNECTÉE

Balance connectée pour fluides frigorigènes avec Bluetooth et vanne intelligente connectée pour la charge automatique d'installations frigorifiques ou de pompes à chaleur.



CARACTÉRISTIQUES TECHNIQUES

- Dimensions plateau : 310 x 287 x 58 mm
- Poids : 4,36 kg

Code	Désignation	Cond <sup>t</sup> livraison	Tenue en stock	Prix €
050903-000014	Balance électronique sans fil TESTO 560I + vanne bluetooth	1	●	919,00
050903-000024	Balance électronique sans fil TESTO 560I seule	1	●	659,00

Code	Désignation	Cond <sup>t</sup> livraison	Tenue en stock	Prix €
050903-000025	Vanne Bluetooth pour balance Testo 560I	1	●	399,00

## DÉTECTEURS DE FUITES



Code	Désignation	Cond <sup>t</sup> livraison	Tenue en stock	Prix €
050904-000100	Détecteur de fuites TF-VMML1 tout fluide + azote hydrogéné	1	●	472,00
050904-000290	Détecteur de fuites TF-DDFV6 A2L/A3 + azote + R290	1	●	609,00



## DÉTECTEUR DE FUITES 316-4

- Détecteur de fuites de précision < 3g/an
- Écran lumineux + alarme sonore
- Livré avec malette de transport
- Kit oreillette et constat de vérification
- Détecte les fuites de tous fluides frigorigènes + hydrogène H2



GARANTIE 2 ANS



Code	Désignation	Cond <sup>t</sup> livraison	Tenue en stock	Prix €
050904-000009	Détecteur de fuites TESTO 316-4 tout fluide + hydrogene	1	●	1 049,00
050904-000011	Capteur de remplacement pour détecteur TESTO 316-4	1	●	303,00

## AEROSOL

- Détecteur de fuites de fluides frigorigènes et de gaz naturels (CO2, Ammoniac, Azote...)
- Détection rapide par formation de bulles. Adhère à toutes les surfaces même froides pouvant atteindre les -20°C.
- Aérosol multi-positions (360°)
- Contenance : 400 ml



Code	Désignation	Cond <sup>t</sup> livraison	Tenue en stock	Prix €
050404-000010	Détecteur de fuites CARLYLOC aérosol 400ml	1	●	22,91

THERMOMÈTRES



THERMOMÈTRE DIGITAL

CARACTÉRISTIQUES TECHNIQUES

- Plage de température -50 à 250°C
- Mémorisation des températures mini et maxi
- Conversion de température °C/°F
- Sonde à piquer acier inoxydable
- Auto coupure, sauvegarde des données, alarme
- Résolution : 0,1°C

Code	Désignation	Cond <sup>t</sup> livraison	Tenue en stock	Prix €
050904-800010	Thermomètre digital TF-TAP3 plage -50°C à +250°C	1	●	49,00

THERMOMÈTRES INFRAROUGES

Contrôle des températures sans contact, à visée laser, forme pistolet ergonomique, fonction hold/min/max.



CARACTÉRISTIQUES TECHNIQUES

- Précision IR 1,5°C
- Plage de température IR -30 à 300°C
- Résolution IR 0,1°C

**GARANTIE 2 ANS**

Code	Désignation	Cond <sup>t</sup> livraison	Tenue en stock	Prix €
050904-800022	Thermomètre pistolet laser TESTO 830-T1	1	●	182,00



CARACTÉRISTIQUES TECHNIQUES

- Plage de température : -32°C ~ +400°C
- Précision max : +/- 2°C ou +/- 2 %
- Température de fonctionnement ambiante : 23°C +/- 2°C

Code	Désignation	Cond <sup>t</sup> livraison	Tenue en stock	Prix €
050904-800023	Thermomètre laser TF-VIT300S -32°C et +400°C	1	●	124,00

**THERMOMÈTRE 922**

Mesure simple, rapide et précise de la température différentielle avec le double thermocouple de type K (2 sondes TC de type K fournies).

Be sure. **CARACTÉRISTIQUES TECHNIQUES**

- Étendue de mesure -50 ... +1 000 °C
- Température de service : -20 ... +50 °C
- Type de pile : 3 x AA
- Autonomie : 120 h
- Dimensions : 135 x 60 x 28 mm
- Poids : 191 g
- Indice de protection: IP40

**GARANTIE 2 ANS**

Code	Désignation	Cond <sup>t</sup> livraison	Tenue en stock	Prix €
050904-800040	Thermomètre à sonde TESTO 922 2 voies connecté	1	●	381,00

**THERMOMÈTRE CONNECTÉ TESTO 915I**

Le thermomètre Testo 915i offre tout ce qu'il faut pour des mesures de température plus rapides, plus flexibles et plus simples. Le Testo 915i se connecte automatiquement au smartphone/à la tablette ou à l'appareil de mesure correspondant de Testo via Bluetooth. L'App Testo Smart Probes offre une commande intuitive, une représentation claire des données de mesure ainsi que la documentation et l'envoi des protocoles directement sur site. La poignée est compatible avec toutes les sondes thermocouples de type K courantes – ainsi, elle offre une utilisation polyvalente.

Be sure. **CARACTÉRISTIQUES TECHNIQUES**

- Capteur de température flexible à réaction rapide (TC de type K, classe 1)
- Étendue de mesure : -50 à +400 °C

**GARANTIE 2 ANS**

Code	Désignation	Cond <sup>t</sup> livraison	Tenue en stock	Prix €
050901-800031	Sonde température connectée TESTO 915i	1	●	209,00

## THERMO-ANÉMOMÈTRES

Mesure le taux d'humidité, la température d'air, point de rosée, température du bulbe humide, vitesse de l'air.



## TESTO 417-1

Code	Désignation	Cond <sup>t</sup> livraison	Tenue en stock	Prix €
050904-800041	Anémomètre à hélice TESTO 417-1 avec cônes de mesure	1	●	1 290,00

## TESTO 410i

Anémomètre à hélice Testo 410i peut se connecter via l'appli mobile Smart Probes.



## CARACTÉRISTIQUES TECHNIQUES

- Mesure la température de -20 à +60°C
- Vitesse volumétrique et débit d'air de 0,4 à 30m/s

**GARANTIE 2 ANS**

Code	Désignation	Cond <sup>t</sup> livraison	Tenue en stock	Prix €
050901-800040	Anemomètre à hélice connectée TESTO 410i	1	●	254,00

## MULTIMÈTRES A PINCE



## VALUE TF-VMC1

Pince ampèremétrique haut de gamme avec thermocouple.

Mode OFF automatique pour économie d'énergie et alarme batterie faible.

Protection contre les surcharges 250V.

Livré avec une sonde de température, un câble pointe rouge et noir, deux piles et une housse renforcée



Code	Désignation	Cond <sup>t</sup> livraison	Tenue en stock	Prix €
050904-000032	Multimètre à pince VALUE TF-VMC1	1	●	199,00

Be sure. 

## TESTO 770-3

**+ PRODUIT**

- Mécanisme de pince innovant facilitant le travail dans les lieux exigus
- Sélection AC/DC automatique pour le courant et la tension
- Grand écran à deux lignes
- Mesure la valeur effective réelle TRMS
- Fonctions complémentaires telles que la mesure du courant de démarrage la mesure de la puissance et des  $\mu\text{A}$
- Bluetooth et Application testo Smart Probes

**GARANTIE 2 ANS**

Code	Désignation	Cond <sup>t</sup> livraison	Tenue en stock	Prix €
050904-000033	Multimètre à pince TESTO 770-3	1	●	649,00

## MANOMÈTRE HAUTE PRESSION CONNECTÉ

Be sure. 

## TESTO 549I

Le manomètre haute pression professionnel et compact testo 549i s'utilise avec votre Smartphone ou tablette via l'App Testo Smart Probes et convient de manière idéale pour l'entretien et le dépannage d'installations de climatisation et frigorifiques.

**CARACTÉRISTIQUES TECHNIQUES**

- Mesure des hautes et basses pressions
- Faible perte de fluide frigorigène comme il n'y a pas besoin de tuyaux pour les mesures
- Affichage des données de mesure sous forme graphique ou de tableau et envoi via l'App Testo Smart Probes
- Utilisation aisée à des points de mesure très éloignés les uns des autres grâce à la portée Bluetooth® jusqu'à 100 m

**GARANTIE 2 ANS**

Code	Désignation	Cond <sup>t</sup> livraison	Tenue en stock	Prix €
050901-800021	Sonde de pression fluide connectée TESTO 549i New	1	●	209,00

## CONTRÔLEUR INVERTER

Cet appareil est destiné au test des platines électroniques inverter. Il permet de déterminer l'origine de la panne (carte inverter du groupe extérieur ou compresseur).



Équipé d'un connecteur détrompeur, il se branche en lieu et place du compresseur sur la majeure partie des produits de la gamme **série «M» Mitsubishi Electric**. Livré avec son connecteur pinces crocodiles, il permet de tester l'ensemble des appareils du marché, toutes marques confondues.

Code	Désignation	Cond <sup>t</sup> livraison	Tenue en stock	Prix €
050904-000050	Contrôleur de carte inverter - tous modèles	1	●	369,00

MANIFOLDS 2 VOIES



#NOUVEAU

MANIFOLD SEUL

Code	Désignation	Cond <sup>t</sup> livraison	Tenue en stock	Prix €
050901-200270	Manifold 2V JAV-1217 R32-R290	1	●	389,00



#NOUVEAU

MANIFOLDS EN COFFRET

Code	Désignation	Cond <sup>t</sup> livraison	Tenue en stock	Prix €
050901-240704	Coffret manifold 2V Value R32-R410A + flexibles 150cm	1	●	252,00



Kit complet manifolds à aiguilles, vanne 1/4 de tour livré avec 3 flexibles 150cm, coupe-tubes, dudgeonnere, ébavureur.

Code	Désignation	Cond <sup>t</sup> livraison	Tenue en stock	Prix €
050901-241011	Coffret manifold 2V, 3 flexibles, coupe-tubes, dudgeonnere, ebavureur	1	●	397,00



MANIFOLDS DIGITAL

Code	Désignation	Cond <sup>t</sup> livraison	Tenue en stock	Prix €
050901-240708	Coffret manifold 2V digital Value TF-VRM2-0101i, 3 flexibles + 2 adapt	1	●	472,00



GARANTIE 2 ANS

Manifolds numérique livré avec 2 sondes de température à pince filaire + mallette



Code	Désignation	Cond <sup>t</sup> livraison	Tenue en stock	Prix €
050901-200241	Manifolds numériques 2V TESTO 550S tous gaz	1	●	869,00

## MANIFOLDS 4 VOIES



## MANIFODLS À AIGUILLES

Code	Désignation	Cond <sup>t</sup> livraison	Tenue en stock	Prix €
050901-200249	Manifolds 4V TF-VMG4, 4 flexibles 150cm	1	●	399,00

#NOUVEAU



Code	Désignation	Cond <sup>t</sup> livraison	Tenue en stock	Prix €
050901-200252	Mano numérique 4V TESTO 558S + vacuometre + 2 sondes température	1	●	1 599,00



## ACCESSOIRES TESTO

Code	Désignation	Cond <sup>t</sup> livraison	Tenue en stock	Prix €
050901-200260	Kit remplacement 2 vannes + piston pour mano TESTO 549-550-557-570	1	●	79,00

## DÉTENDEUR AZOTE



Code	Désignation	Cond <sup>t</sup> livraison	Tenue en stock	Prix €
050901-200050	Coffret détenteur azote + flexible 1/4 + vanne arrêt	1	●	454,00

VACUOMÈTRES



VACUOMÈTRES DIGITAUX



#NOUVEAU

Code	Désignation	Cond <sup>t</sup> livraison	Tenue en stock	Prix €
050901-141034	Vacuomètre électronique JAV-1041	1	●	529,00



GARANTIE 2 ANS

Code	Désignation	Cond <sup>t</sup> livraison	Tenue en stock	Prix €
050901-200008	Vacuomètre digital Bluetooth NAVTEK TF-VMV1S + kit raccordement	1	●	399,00

+ PRODUIT

- Précision et fiabilité de la mesure
- Capteur de pression absolue sans maintenance
- Alarme optique
- Robuste et résistant à l'eau et aux saletés (IP42)



GARANTIE 2 ANS



Code	Désignation	Cond <sup>t</sup> livraison	Tenue en stock	Prix €
050901-200005	Vacuomètre digital connecté TESTO 552	1	●	439,00

CARACTÉRISTIQUES TECHNIQUES

+ Simple :

- Identifie rapidement et facilement le vide à l'aide des courbes affichées sur l'appli et/ou écran du manifold
- Se connecte automatiquement à l'appli Testo Smart App et manifolds via Bluetooth

- Une application pour tout : Affichage, calculs, gestion client et rapport

+ Intelligent :

- Raccord à 45° : raccordement facile sur toutes les installations



Code	Désignation	Cond <sup>t</sup> livraison	Tenue en stock	Prix €
050901-200006	Vacuomètre connecté TESTO 552i bluetooth	1	●	409,00

## ACCESSOIRES DE MESURE

## FLEXIBLES



Code	Désignation	Cond <sup>t</sup> livraison	Tenue en stock	Prix €
050901-141002	Flexibles SAFE SEAL 1/4-5/16 183cm + 3 vannes	1	●	229,00
050901-141003	Flexibles SAFE SEAL 1/4-1/4 183cm + 3 vannes	1	●	219,00
050901-141004	Joints Flexibles SAFE SEAL JAV-1072 raccords 1/4-5/16	10	●	22,90
050901-141005	Joints Flexibles SAFE SEAL JAV-1071 raccords 1/4	10	●	22,90



Code	Désignation	Cond <sup>t</sup> livraison	Tenue en stock	Prix €
050901-141502	Flexible jaune 1/4-1/4 long 5m	1	●	74,00
050901-141503	Flexible noir 3/8-3/8 long 150cm	1	●	59,00
050901-141051	Joints téflon 1/4 pour flexibles	10	●	18,00
050901-141052	Joints caoutchouc 1/4 TF-FJCAO pour flexibles	10	●	24,00



#NOUVEAU



Code	Désignation	Cond <sup>t</sup> livraison	Tenue en stock	Prix €
050901-141504	Extracteur de joints flexibles JAV-1367	1	●	37,80

## VANNES ET ADAPTEURS



Code	Désignation	Cond <sup>t</sup> livraison	Tenue en stock	Prix €
050901-000029	Adaptateur 1/4M 5/16F raccord pivotant	1	●	17,00

#NOUVEAU



Code	Désignation	Cond <sup>t</sup> livraison	Tenue en stock	Prix €
050901-000033	Vanne de service 5/16-5/16	1	●	79,00
050901-000032	Valve T 3/8 vide et charge JAV-1415	1	●	78,00
050901-000034	Rapide Y TF-VRF1030 3/8-1/4-1/4 raccord d'évacuation rapide	1	●	139,00

## Mesure et poids



Code	Désignation	Cond <sup>t</sup> livraison	Tenue en stock	Prix €
050901-000022	Raccord rapide coude 5/16"SAE	1	●	71,00
050901-000023	Raccord rapide coude 1/4"SAE	1	●	71,00
050901-000024	Raccord rapide droit 5/16"SAE	1	●	71,00
050901-000025	Raccord rapide droit 1/4"SAE	1	●	71,00



### DÉMONTE SCHRADER

Code	Désignation	Cond <sup>t</sup> livraison	Tenue en stock	Prix €
050905-000301	Démonte-schrader pour 5/16	1	●	24,00
050905-000302	Démonte-schrader pour systèmes R410	1	●	99,00
050905-000303	Démonte-schrader TF-VCR1 1/4-5/16	1	●	79,00
050905-000306	Démonte vanne avec 6 Schraders	1	●	19,90
050905-000305	Valve de remplacement 1/4 pour schrader / lot de 6	1	●	14,90

### RACCORD VALVE

Raccord à braser livré avec bouchon démonte schrader.



Code	Désignation	Cond <sup>t</sup> livraison	Tenue en stock	Prix €
050203-220014	Valve Schrader à braser 1/4	1	●	6,70

## OUTILLAGE CUIVRE, MULTICOUCHES ET PVC

### ÉQUIPEMENT BRASEUR

L'équipement au complet pour braser en toute sécurité comprenant un chariot pour bouteilles, chalumeau, flexibles, 2 détendeurs, lunettes de protection...



#### CARACTÉRISTIQUES TECHNIQUES

- Détendeur A50 OXYGÈNE 0 à 16 bar
- Détendeur A50 ACÉTYLÈNE 0 à 2,5 bar
- Chalumeau soudeur N°0 avec sécurité intégrée (lance démontable)
- 5 m de tuyau oxygène et 5 m de tuyau acétylène
- Lunettes coque Type M Teinte 5
- Clé 6 buses
- Allume Gaz à coupelle

Code	Désignation	Cond <sup>t</sup> livraison	Tenue en stock	Prix €
050206-000300	Equipement BRASEUR MINI-PRO-A complet + Chariot	1	●	654,00

### BOUCLIER THERMIQUE



Code	Désignation	Cond <sup>t</sup> livraison	Tenue en stock	Prix €
050206-000011	Bouclier thermique TEC pour brasure double face en fibre de verre	1	●	52,00

### PÂTE ANTI-CHALEUR



Code	Désignation	Cond <sup>t</sup> livraison	Tenue en stock	Prix €
050206-000012	Pâte anti chaleur brasure JAV-1051 HEAT SHIELD	1	●	92,00

### BRASURE



Code	Désignation	Cond <sup>t</sup> livraison	Tenue en stock	Prix €
050206-000202	Brasure Argent 2% nue Diam 2 - Boite 1 kg	1	●	NC
050206-000215	Brasure Argent 15% nue Diam 2 - Boite 1Kg	1	●	NC
050206-000231	Brasure argent 30% enrobée sans cadmium - 250g	1	●	NC
050206-000240	Brasure argent 40% enrobée sans cadmium - 250g	1	●	NC

## Outillage frigo. et chauffage



### DUDGEONNIÈRES

Code	Désignation	Cond <sup>t</sup> livraison	Tenue en stock	Prix €
050901-141043	Dudgeonnière excentrique JAVAC 7 tailles JAV-1024	1	●	299,00
050905-000420	Dudgeonniere 4 excentrique aluminium Black Diamond 1/4-3/4	1	●	239,00



Code	Désignation	Cond <sup>t</sup> livraison	Tenue en stock	Prix €
050905-000451	Dudgeonniere électrique TF-VET19Li batterie Lithium 1/4-3/4	1	●	644,00



### CLÉ DYNAMOMÉTRIQUE

Code	Désignation	Cond <sup>t</sup> livraison	Tenue en stock	Prix €
050905-000700	Clé dynamométrique digitale TF-DW085BN	1	●	419,00



### CINTREUSES



Code	Désignation	Cond <sup>t</sup> livraison	Tenue en stock	Prix €
050905-000094	Cintreuse arbalète TF-VBT-CB1R 1/4" - 7/8" kit cintrage inverse	1	●	389,00
050905-000093	Cintreuse électrique Value TF-VTB22L batterie 1/4 au 7/8	1	●	1 059,00



Code	Désignation	Cond <sup>t</sup> livraison	Tenue en stock	Prix €
050914-100200	Cintreuse multi-couche MSR 14 à 32mm	1	●	999,00



### FILS A CINTRER

Idéal pour cintrer son tube frigorifique sans enlever l'isolant. Il se glisse à l'intérieur du tube et se retire tout aussi facilement après avoir réalisé le cintré.

Code	Désignation	Cond <sup>t</sup> livraison	Tenue en stock	Prix €
050905-000751	Fils à cintrer VALUE 1/4-3/8-1/2-5/8 + sac de transport	1	●	119,00

# Outillage frigo. et chauffage



## ÉBAVUREURS

Code	Désignation	Cond <sup>t</sup> livraison	Tenue en stock	Prix €
050905-000501	Ebavureur	1	●	19,00
050905-000101	Couteau ébavureur	1	●	39,00
050905-000103	Stylo ébavureur TF-VTT5 + 2 lames de rechange	1	●	29,00
050905-000104	Lames de rechange pour ébavureur TF-VTT-5	1	●	19,00



## COUPE-TUBES



Code	Désignation	Cond <sup>t</sup> livraison	Tenue en stock	Prix €
050907-000029	Mini coupe tube, 1/8" – 5/8" JAV-1009	1	●	39,00
050907-000028	Coupe-tube JAVAC 1/8-1"1/4 JAV-1012	1	●	78,00
050901-141011	Lames de rechange pour coupe-tube JAV-1009 lot 2	1	●	32,00
050901-141111	Lames de rechange pour coupe-tube JAV-1012 lot 2	1	●	32,00



## COUPE-TUBES PVC



Code	Désignation	Cond <sup>t</sup> livraison	Tenue en stock	Prix €
050914-100100	Coupe-tube ROCUT tube pvc diam 42	1	●	253,00



## PINCE PVC

Code	Désignation	Cond <sup>t</sup> livraison	Tenue en stock	Prix €
050905-000630	Pince coupante PVC diam 6 à 42mm	1	●	34,00

## SERTISSAGE

### SERTISSEUSE CHAUFFAGE

#### CARACTÉRISTIQUES TECHNIQUES

Le coffret sertisseuse comprend :

- 1 sertisseuse ROMAX Compact III
- 3 mâchoires TH 16-20-26
- 1 batterie 2Ah
- 1 chargeur



Code	Désignation	Cond <sup>t</sup> livraison	Tenue en stock	Prix €
050914-100044	Sertisseuse ROMAX Compact III +3 mâchoires TH 16-20-26+batterie 2Ah+chargeur	1	●	2 959,00
050914-100046	Sertisseuse ROMAX Compact III SEULE + batterie 2Ah	1	●	2 204,00

Code	Désignation	Cond <sup>t</sup> livraison	Tenue en stock	Prix €
050914-100041	Machoire TH 32 sertisseuse ROMAX compact	1	●	339,00

Code	Désignation	Cond <sup>t</sup> livraison	Tenue en stock	Prix €
050914-100050	Set Mâchoires frigo 1/4-3/8-1/2-5/8-3/4-7/8-1-1 1/8 + tampon + coupe-tube	1	●	2 809,00
050914-100055	Machoire frigo 1/4 sertisseuse ROMAX compact III	1	●	384,00
050914-100057	Machoire frigo 3/8 sertisseuse ROMAX compact III	1	●	384,00
050914-100059	Machoire frigo 1/2 sertisseuse ROMAX compact III	1	●	384,00

## CEINTURE CHAUFFANTE



Code	Désignation	Cond <sup>t</sup> livraison	Tenue en stock	Prix €
050907-000011	Ceinture chauffante pour bouteille de gaz fermeture ressort	1	●	236,00

## PEIGNE À AILETTES



Code	Désignation	Cond <sup>t</sup> livraison	Tenue en stock	Prix €
050905-000610	Peigne à ailettes	1	●	16,00

## MIROIR TÉLESCOPIQUE



Code	Désignation	Cond <sup>t</sup> livraison	Tenue en stock	Prix €
050905-000510	Miroir télescopique de poche	1	●	24,00

## OUTILS DE PERÇAGE



### CAROTTEUSE A SEC

Avec la carotteuse Maxima Caromax 1800, fini les problèmes de poussière et de perçage à l'eau : le béton armé ne vous résistera plus. La technologie de micro-vibration associée à une puissance de 1800W, la CAROMAX 1800 peut supporter un foret de diamètre jusqu'à 202mm. Elle se distingue par sa facilité d'utilisation, sa capacité de forer rapidement le béton armé à sec. Elle est équipée d'un embrayage mécanique et électronique qui assurent sécurité et résistance à l'utilisateur. Elle peut être utilisée avec ou sans kit d'aspiration montée avec les trépan correspondants.

#### + PRODUIT

- Livrée dans un coffret de transport avec un adaptateur rapide M18-M16, une pointe de centrage SDS, une rallonge M18F-M16M de 250mm, clés de services et 2 rondelles antiblock en cuivre.



#### CARACTÉRISTIQUES TECHNIQUES

- Puissance : 1800W
- Diamètre de forage : 32-202mm
- Couple : 19 Nm
- Micro-percussion : 33 000 coups/min de 0,1 joules
- Vitesse : 1650 tours/min
- Raccords : M18
- Embrayage : mécanique + électronique
- Poids seule : 5,2kg

Code	Désignation	Cond <sup>t</sup> livraison	Tenue en stock	Prix €
050913-200010	Carotteuse CAROMAX 1800 MAXIMA 1800 watt	1	●	3 390,00

### KIT D'ASPIRATION

Coffret pratique et fonctionnel contenant tout le nécessaire pour aspirer les poussières.

Comprend : 1 tête rotative, 2 clés plates de 36 et 41, 9 plaques de centrage 112-122-127-132-142-152-162-182-205, 2 bagues anti-blocage et une rallonge de 250 mm long 1"1/4M - 1"1/4F.



Code	Désignation	Cond <sup>t</sup> livraison	Tenue en stock	Prix €
050913-200015	Kit aspiration pour carotteuse MAXIMA	1	●	1 609,00

### ASPIRATEUR PROFESSIONNEL

Utilisé pour l'aspiration des poussières et des liquides, l'aspirateur SPIRAMAX 1200 possède un réservoir de 25 litres. Livré avec un tuyau de 4,5m long et un câble électrique de 8m long.

#### CARACTÉRISTIQUES TECHNIQUES

- Nettoyage automatique des filtres par pulsations électromagnétiques
- Dimensions : 57x36x37cm
- Poids : 12 kg



Code	Désignation	Cond <sup>t</sup> livraison	Tenue en stock	Prix €
050913-200020	Aspirateur 25L ASPIRAMAX1200 pour CAROMAX 1800	1	●	1 502,00

## TRÉPANS DIAMANT A SEC

Le foret aspiration 300 a été spécialement conçu pour les travaux nécessitant l'aspiration des poussières. Ne s'utilise que sur une carotteuse montée avec un kit d'aspiration. Il possède le même segment diamanté que celui des forets de 150mm de long. Il peut donc forer à sec des matériaux comme le béton armé, les briques, les tuiles et le béton.

- Longueur de coupe : 300mm
- Diamètres disponibles : du 32 au 205mm



Code	Désignation	Cond' livraison	Tenue en stock	Prix €
050913-200042	Trépan diamant à sec avec aspiration Ø42mm pour CAROMAX 1800	1	●	369,00
050913-200052	Trépan diamant à sec avec aspiration Ø52mm pour CAROMAX 1800	1	●	378,00
050913-200057	Trépan diamant à sec avec aspiration Ø57mm pour CAROMAX 1800	1	●	394,00
050913-200062	Trépan diamant à sec avec aspiration Ø62mm pour CAROMAX 1800	1	●	419,00
050913-200068	Trépan diamant à sec avec aspiration Ø68mm pour CAROMAX 1800	1	●	448,00
050913-200082	Trépan diamant à sec avec aspiration Ø82mm pour CAROMAX 1800	1	●	494,00
050913-200102	Trépan diamant à sec avec aspiration Ø102mm pour CAROMAX 1800	1	●	584,00
050913-200112	Trépan diamant à sec avec aspiration Ø112mm pour CAROMAX 1800	1	●	709,00
050913-200127	Trépan diamant à sec avec aspiration Ø127mm pour CAROMAX 1800	1	●	809,00
050913-200142	Trépan diamant à sec avec aspiration Ø142mm pour CAROMAX 1800	1	●	834,00
050913-200162	Trépan diamant à sec avec aspiration Ø162mm pour CAROMAX 1800	1	●	909,00
050913-200205	Trépan diamant à sec avec aspiration Ø205mm pour CAROMAX 1800	1	●	1 109,00

## Outillage électroportatif

### TRÉPAN LASER OR SPIRALÉ

Il s'agit du foret le plus rapide et le plus performant conçu spécialement pour le forage à sec du béton armé. L'aspect spiralé et conique du corps, associé au segment crénelé de forme concave ou convexe réduisent les frottements et permettent d'évacuer les poussières.

#### + PRODUIT

• Longueur 150mm



Code	Désignation	Cond <sup>t</sup> livraison	Tenue en stock	Prix €
050913-220032	Trépan laser or spiral diam 32 M16 x 150mm	1	●	294,00
050913-220057	Trépan laser or spiral diam 57 M16 x 150mm	1	●	344,00
050913-220078	Trépan laser or spiral diam 68 M16 x 150mm	1	●	389,00
050913-220092	Trépan laser or spiral diam 82 M16 x 150mm	1	●	409,00
050913-220113	Trépan laser or spiral diam 112 M16 x 150mm	1	●	504,00
050913-220205	Trépan laser or spiral diam 205 M16 x 150mm	1	●	782,00



### TREPAN LASER ARGENT

Idéale pour des perçages ponctuels dans la brique et l'agglu uniquement.

Code	Désignation	Cond <sup>t</sup> livraison	Tenue en stock	Prix €
050913-230057	Trépan argent aspiration diam 57 M16 x 250mm	1	●	268,00
050913-230062	Trépan argent aspiration diam 62 M16 x 250mm	1	●	292,00
050913-230068	Trépan argent aspiration diam 68 M16 x 250mm	1	●	302,00



### ACCESSOIRES MAXIMA

Code	Désignation	Cond <sup>t</sup> livraison	Tenue en stock	Prix €
050913-200115	Piston de centrage 150/350 pour forêt aspiration 300	1	●	349,00
050913-200022	Briquette d'affutage trépan/foret diam 300	1	●	364,00
050913-200023	Plaque de centrage diam 57mm	1	●	44,00
050913-200024	Plaque de centrage diam 68mm	1	●	46,00
050913-200025	Plaque de centrage diam 102mm	1	●	46,00
050913-200026	Mèche de centrage L220x8mm pour raccord SDS+ 220mm	1	●	39,00
050913-200027	Rallonge L250mm M16M-M16F MAXIMA pour foret spiral	1	●	99,00
050913-200028	Rallonge L250mm M18F-M16M MAXIMA pour foret spiral	1	●	99,00
050913-200033	Rallonge L 250mm 1"1/4M 1"1/4F MAXIMA pour foret aspiration	1	●	99,00
050913-200036	Adaptateur rapide M18F - M16M	1	●	184,00
050913-200031	Raccord hexagonal 220MM M16M	1	●	94,00
050913-200032	Raccord SDS PLUS 220mm M16 pour meche centrage L220	1	●	124,00
050913-220030	Coiffe d'aspiration Ø32-82 pour trepan laser or spiral Maxima	1	●	74,00

## OUTILS DE PERÇAGE LOURDS

## TRÉPAN MONOBLOC

**PROJAHN**

Le trépan monobloc Projahn permet un perçage précis et rapide grâce à une architecture des dents et du foret centreur spécifique. L'hélice courte assure un volume de perçage élevé et dégagement rapide des débris. La pointe de centrage permet un perçage rectiligne et sans risque de glisser. Adaptés aux matériaux lourds : béton armé, béton, maçonnerie, pierre naturelle.

- Dimension : Ø65x550mm



Code	Désignation	Cond <sup>t</sup> livraison	Tenue en stock	Prix €
050913-000083	Foret-trépan monobloc SDS-MAX 45x550mm PROJAHN	1	●	419,00
050913-000084	Foret-trépan monobloc SDS-MAX 55x550mm PROJAHN	1	●	432,00
050913-000080	Foret-trépan monobloc SDS-MAX 65x550mm PROJAHN	1	●	508,00

## FORET SDS-PLUS TRADE FORCE

**TRADE FORCE**<sup>®</sup>

Code	Désignation	Cond <sup>t</sup> livraison	Tenue en stock	Prix €
050913-105101	Coffret 7 forets SDS-Plus 5-6-8x110 / 6-8-10-12x160 TRADE FORCE	1	●	79,00



Code	Désignation	Cond <sup>t</sup> livraison	Tenue en stock	Prix €
050913-205110	Foret SDS-Plus 5x110mm TRADE FORCE	1	●	7,00
050913-205160	Foret SDS-Plus 5x160mm TRADE FORCE	1	●	8,00
050913-206110	Foret SDS-Plus 6x110mm TRADE FORCE	1	●	7,50
050913-206160	Foret SDS-Plus 6x160mm TRADE FORCE	1	●	8,50
050913-208160	Foret SDS-Plus 8x160mm TRADE FORCE	1	●	9,00
050913-212160	Foret SDS-Plus 12x160mm TRADE FORCE	1	●	16,00
050913-212210	Foret SDS-Plus 12x210mm TRADE FORCE	1	●	17,00

## FORET ROCKET 5 SDS-PLUS

**PROJAHN**

Code	Désignation	Cond <sup>t</sup> livraison	Tenue en stock	Prix €
050913-108610	Foret ROCKET 5 SDS-Plus 8x600mm PROJAHN	1	●	53,00
050913-110610	Foret ROCKET 5 SDS-Plus 10x600mm PROJAHN	1	●	59,00
050913-120610	Foret ROCKET 5 SDS-Plus 12x600mm PROJAHN	1	●	74,00
050913-121100	Foret ROCKET 5 SDS-Plus 12x1000mm PROJAHN	1	●	147,00
050913-161100	Foret ROCKET 5 SDS-Plus 16x1000mm PROJAHN	1	●	189,00



## OUTILS DE DESTRUCTION

**PROJAHN**

Code	Désignation	Cond <sup>t</sup> livraison	Tenue en stock	Prix €
050913-161111	Burin auto-affûtant SDS-Plus 250x20 mm PROJAHN	1	●	29,00



**OUTILS ESSENTIELS**



**MÈTRE RUBAN AIMANTÉ**

Code	Désignation	Cond <sup>t</sup> livraison	Tenue en stock	Prix €
050908-000853	Mètre ruban 5m aimanté TRADE FORCE	1	●	15,90

**NIVEAU À BULLE MAGNÉTIQUE**

**CARACTÉRISTIQUES TECHNIQUES**

- Corps massif en alliage léger
- Moulé sous pression
- Revêtement de protection par poudrage électrostatique



Code	Désignation	Cond <sup>t</sup> livraison	Tenue en stock	Prix €
050908-000864	Niveau à bulles magnétique 600mm TRADE FORCE	1	●	59,00

**OUTILS DE DÉCOUPE**

**CUTTER**

Grâce à son chargeur, la lame de rechange s'introduit dans le magasin automatiquement sans risque de coupure.



Code	Désignation	Cond <sup>t</sup> livraison	Tenue en stock	Prix €
050908-000404	Cutter 18mm TRADE FORCE	1	●	16,90
050908-000414	Lame de cutter 18mm TRADE FORCE	1	●	10,40



Code	Désignation	Cond <sup>t</sup> livraison	Tenue en stock	Prix €
050908-201005	Crayon graphite tout matériaux TRADE FORCE	1	●	19,38
050908-201006	Etui 10 mines graphite pour crayon TRADE FORCE	1	●	13,57

**PINCE COUPANTE DIAGONALE**



Code	Désignation	Cond <sup>t</sup> livraison	Tenue en stock	Prix €
050908-000642	Pince coupante 160mm TRADE FORCE	1	●	18,90



**PINCE MULTI-MATÉRIAUX**



Code	Désignation	Cond <sup>t</sup> livraison	Tenue en stock	Prix €
050908-000546	Pince sécateur multi-matériaux PROJAHN	1	●	37,00

## OUTILS DE SERRAGE



## CLÉ MÂLE LONGUE SPHÉRIQUE

Code	Désignation	Cond <sup>t</sup> livraison	Tenue en stock	Prix €
050908-000552	Etui 9 clés aimantées 6 pans 1,5-10 TRADE FORCE	1	●	32,00



## PINCE MULTI-PRISES

Code	Désignation	Cond <sup>t</sup> livraison	Tenue en stock	Prix €
050908-000613	Pince multiprises à verrouillage 250mm TRADE FORCE	1	●	28,50

## ÉLEVATEUR ÉLECTRIQUE



Livré dans sa housse de protection à roulettes, l'élevateur électrique Javac permet monter 120kg jusqu'à 3.70m haut.  
Hauteur de base : 1m.

Code	Désignation	Cond <sup>t</sup> livraison	Tenue en stock	Prix €
051006-000012	Elevateur électrique portable JAVAC 120kg 3.7m	1	●	2 699,00

# PROCÉDURE DE RÉCEPTION DES MARCHANDISES

## IMPORTANT

Il est impératif de contrôler la marchandise à réception en présence du chauffeur et de faire apparaître des réserves détaillées sur le bordereau de transport en cas de litige.  
En l'absence de réserves explicites, Sonepar climate solutions ne pourra être tenu responsable et aucune réclamation de casse transport ne sera prise en compte par nos services.

## COLIS ENDOMMAGÉ

### 1. LE JOUR DE LA RÉCEPTION

#### Marchandise abîmée, acceptée par le destinataire :

- Précisez systématiquement à réception de la marchandise la référence du produit ou son numéro de série.
- Prenez des photos.
- Précisez les réserves sur le nombre de quantités impactées et mettez autant de réserves que de produits endommagés.
- Signalez le jour même l'anomalie à l'expéditeur en envoyant par fax ou mail les pièces justificatives (photos, copie des réserves).

#### EXEMPLES :



Produit endommagé de la référence 022305-42010, les 3 unités intérieures gainables sont pliées, enfoncées et tordues sur la partie arrière et sur le côté droit



Produit de la référence 022416-220020, enfoncé et tordu sur la partie inférieure droite



Unité extérieure MITSUBISHI 281310-302060, tôle pliée et enfoncée sur la face supérieure.

**Autres anomalies possibles :** rayures, déchirures, enfoncements, colis ouvert (en précisant le nombre et la/les références manquantes).

**Réserves à proscrire :** « Sous réserve de déballage/contrôle » ou « Produit endommagé/cassé » sans photos ni références.

### **Marchandise abîmée, refusée par le destinataire :**

- Refusez la marchandise endommagée en émettant des réserves détaillant le motif de refus sur le bordereau de livraison, et précisez "Produit invendable en l'état". Cela entrainera une procédure de litige.

## **2. TRAITEMENT DU LITIGE**

Dans les 72 heures suivant la livraison, le destinataire de la commande doit :

- Envoyer un email dans à l'adresse [litigettransport@climate.sonepar.fr](mailto:litigettransport@climate.sonepar.fr), notifiant le litige avec toutes les pièces justificatives (adresse située sur le bordereau de livraison).
- Envoyer à l'expéditeur une copie de cette lettre dans les mêmes délais.
- Le transporteur se chargera par la suite de la constitution du dossier litige. Le transporteur et l'expéditeur pourront refuser la prise en charge du litige si les délais ne sont pas respectés.
- Dans le cas de marchandise abîmée et acceptée, il est impératif de conserver les éléments abîmés jusqu'à ce que l'expéditeur les reprenne ou autorise à les jeter.
- E-mail : [litigettransport@climate.sonepar.fr](mailto:litigettransport@climate.sonepar.fr)

Le transport est réalisé aux risques et périls de l'acquéreur (article 105 du code du commerce) et ce, quel que soit le mode d'expédition. A défaut de réserves motivées expressément émises par l'acheteur lors de la livraison sur le récépissé du transporteur, les produits délivrés par Sonepar climate solutions sont réputés conformes en quantité et qualité à la commande.

### **BON À SAVOIR**

- Le livreur est tenu d'attendre que vous contrôliez vos marchandises. En cas de refus, ne signez pas le bordereau de transport et avertissez-nous immédiatement. Après avoir contrôlé la marchandise, la personne réceptionnant la marchandise doit inscrire la date, son nom de façon lisible, et signer le bordereau de livraison.
- Si le film qui recouvre la palette est ouvert ou si la bande de garantie est détériorée, soyez vigilant : vérifiez que le nombre de colis inscrit sur le bordereau correspond à votre livraison, dans le cas contraire précisez «colis manquants - palette défilmée».

# NOTES

A series of horizontal dotted lines for writing notes.

# NOTES

A series of horizontal dotted lines for writing notes.

# NOTES

A series of horizontal dotted lines for writing notes.





## #Proximité

**Nos équipes à vos côtés partout en France**

- ✔ Libre-service
- ✔ Commande en ligne
- ✔ Retrait agence
- ✔ Livraison chantier

## #Services

**Nous simplifions votre quotidien**

- ✔ Formations techniques
- ✔ Contrôle outillage
- ✔ Mise en service & hotline technique en visio
- ✔ Pièces détachées toutes marques

### HOTLINE TECHNIQUE

**0 890 31 21 21** Service 0,40 € / min + prix appel

Du lundi au vendredi 8h - 12h30 / 13h30 - 18h

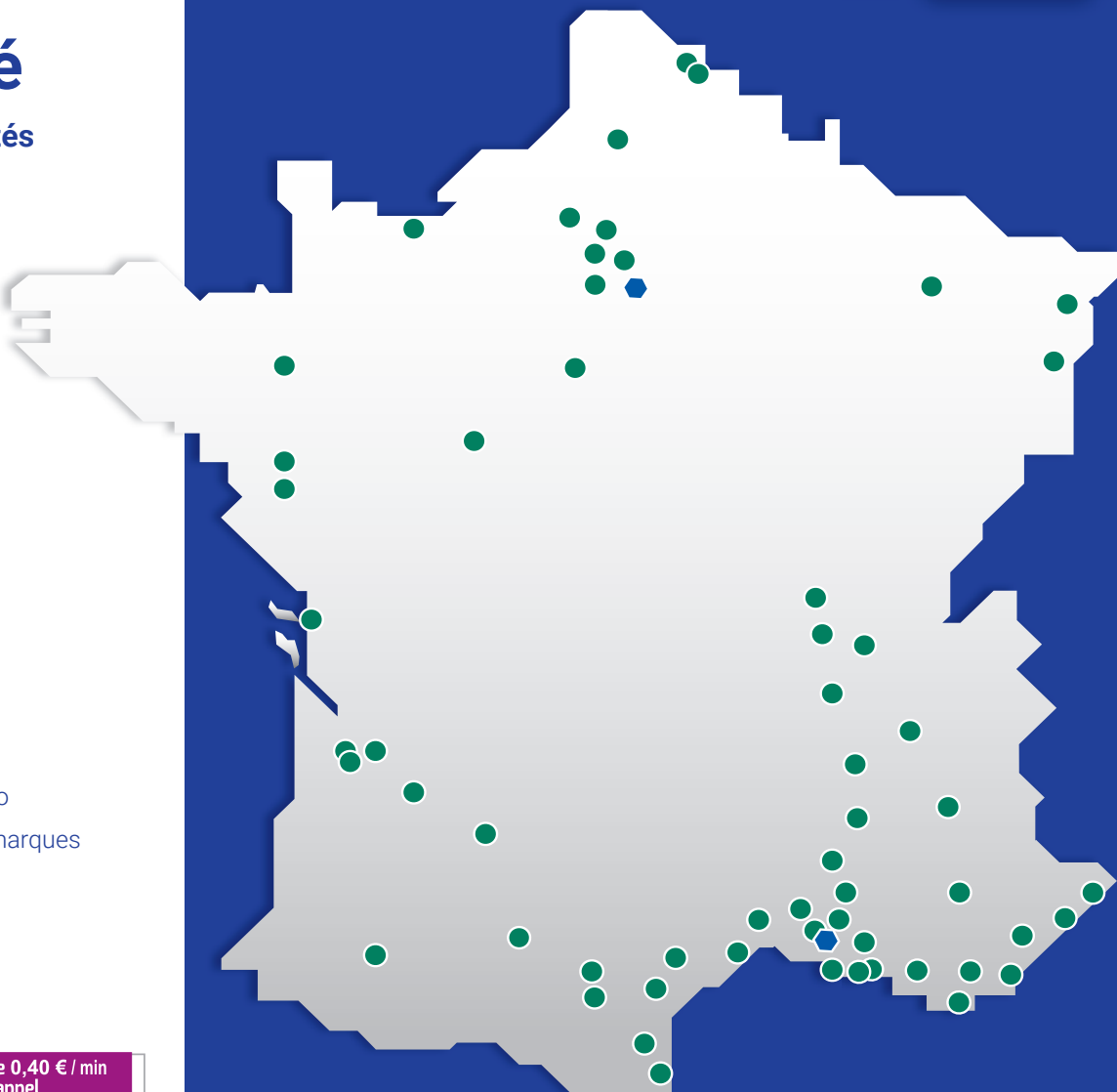

- Agences Sonepar climate solutions
- ⬡ Plateformes logistiques

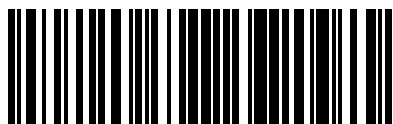

3701563653302



### Restez connectés !

Suivez toutes nos actualités produits, techniques, commerciales, formations & tutoriels sur nos réseaux sociaux.