

# POMPE À CHALEUR.

Chauffage et Climatisation

APPLICATIONS RÉSIDENTIELLES ET PETIT TERTIAIRE





#### CONDITIONS DE MESURE

Selon la norme EN 14511-2.

#### AIR / AIR

<b>Froid</b>	Intérieur	27°C TS	19°C TH
	Extérieur	35°C TS	
<b>Chaud</b>	Intérieur	20°C TS	
	Extérieur	7°C TS	6°C TH

Longueurs de tubes = 5 m  
TS = Température Sèche

TH = Température Humide

Unité intérieure	Unité extérieure
Monophasé 230 V - 50 Hz	Monophasé 230 V - 50 Hz
Triphasé 400 V - 50 Hz	Triphasé 400 V - 50 Hz

Données électriques à valeurs indicatives non contractuelles.  
Se référer aux règlements sur site.  
Toutes les pressions acoustiques indiquées dans ce catalogue ont été mesurées en chambre anéchoïque.

## 1. Gamme 2026

### 2. Mural résidentiel



### 3. Console



### 4. Multi-Split

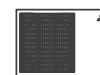

### 5. Multi-Split avec ECS

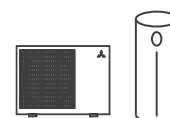

### 6. Gainable



### 7. Multizoning

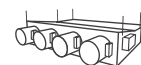

### 8. Cassette

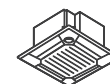

### 9. Plafonnier

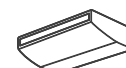

### 10. Mural tertiaire / Armoire



### 11. Twin / Triple / Quadri



### 12. Ventilation

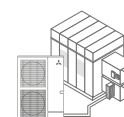

### 13. GTC / Fonctions accessoires

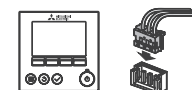

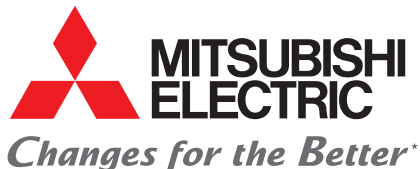

LE SAVIEZ-VOUS

« Mitsubishi » signifie « 3 diamants » en japonais.

## Un groupe japonais de renommée internationale.

### Leader technologique mondial centenaire

Fondé en 1921, Mitsubishi Electric est devenu, grâce à son savoir-faire industriel, un leader mondial dans la production et la vente d'équipements électriques et électroniques. Avec près de 146000 salariés dont 2000 chercheurs, le groupe, présent dans 36 pays et sur les 5 continents, réalise un chiffre d'affaires annuel de plus de 40 milliards d'euros.

### Des usines à la pointe de la technologie

Les solutions de chauffage/climatisation Mitsubishi Electric pour le résidentiel et le petit tertiaire commercialisées en France sont produites sur des sites industriels basés en Asie, Italie, Turquie et Écosse. Certifiés ISO 9001 et 14001, leur processus vous garantit des équipements fiables et performants. Toutes nos unités extérieures sont testées individuellement lors de leur fabrication.

### Mitsubishi Electric, plus de 100 ans d'innovation



### Les piliers de notre engagement

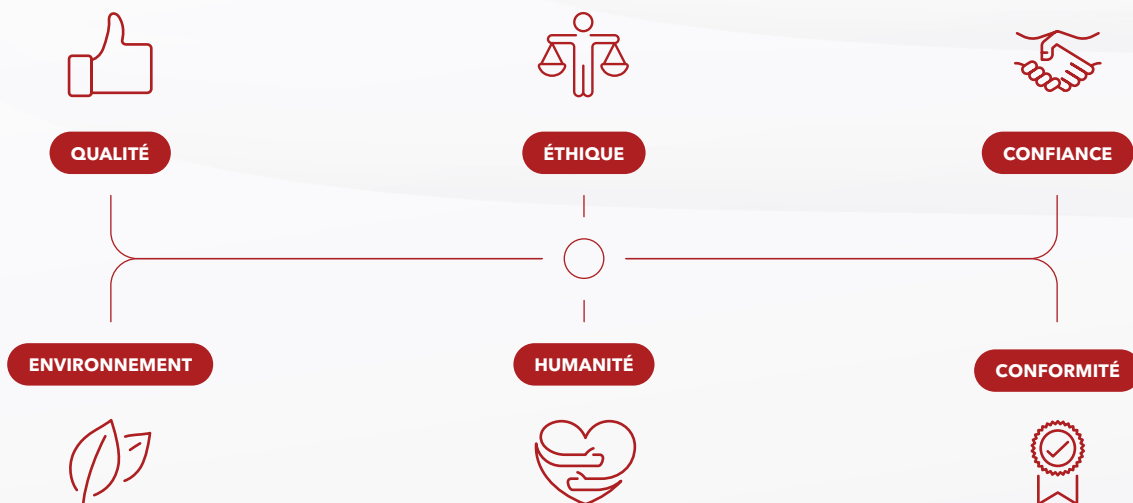

\* La culture du meilleur

NOS SITES DE PRODUCTION



Usine de Livingston en Écosse



Usine de Shizuoka au Japon



Usine de Chonburi en Thaïlande



Usine de Wakayama au Japon



Usine de Bassano del Grappa en Italie



Usine de Belluno en Italie



Usine d'Izmir en Turquie



Usine de Pavie : IT Cooling



UNE MARQUE FORTE POUR CHAQUE GAMME

DÉTENTE DIRECTE ET POMPE A CHALEUR



UNITÉS TERMINALES ET CENTRALES DE TRAITEMENT D'AIR



EAU GLACÉE ET TRAITEMENT DE L'AIR



SYSTÈME DE PRÉCISION (IT & DATA CENTER)



MEHITS (Mitsubishi Electric Hydronics & IT Cooling Systems S.p.A)

# Vivez l'expérience Electric Race.

ZOOM +

TEAM  
**ELECTRIC RACE**

## Mitsubishi Electric a fait son retour en Formula E avec une nouvelle Team !

En partenariat avec la nouvelle écurie Citroën Racing Team pour la saison 2025-2026, Mitsubishi Electric a signé son retour en Formula E avec une animation d'envergure.

L'occasion pour nous de vous offrir la chance de remporter une place pour l'un de nos lots d'exception. De l'expérience E-Prix - voyage et accès VIP à une course - à un cours de pilotage sur le mythique circuit du Mans, sans oublier des voitures et casques de collection à l'effigie de notre partenaire.

Au programme : quiz, scans de produits, cumul de jetons, roadshow, battles simulateurs et tirages au sort.

Merci à toutes celles et tous ceux qui sont venus nous rencontrer lors de nos évènements. Et bravo aux gagnants qui ont la chance de remporter l'un de nos lots !

**Rendez-vous sur la plateforme dédiée pour suivre l'actualité de l'animation :**

**<https://electric-race.mitsubishielectric.fr/>**

CITROËN  
RACING  
FORMULA E TEAM

MITSUBISHI  
ELECTRIC  
Changes for the Better

OFFICIAL PARTNER

**JOUEZ, SCANNEZ,  
VOYAGEZ AVEC  
ELECTRIC RACE**

MEXICO

MADRID

BERLIN

MONACO



**DU 6 OCTOBRE 2025 AU 30 JUIN 2026**

Et si vous viviez l'expérience Formula E de l'intérieur avec Mitsubishi Electric ? Participez à notre challenge pour tenter de gagner une place pour l'une de nos 4 expériences Grands Prix. Scannez vos produits éligibles, cumulez des jetons et placez-les avant chaque tirage au sort. D'autres lots sont à découvrir sur la plateforme, connectez-vous vite : **[electric-race.mitsubishielectric.fr](https://electric-race.mitsubishielectric.fr/)**

Offre réservée aux professionnels. Conditions sur [electric-race.mitsubishielectric.fr](https://electric-race.mitsubishielectric.fr/)

# Les formations Mitsubishi Electric.

Nos formations couvrent **l'installation, la maintenance et le dépannage**, ainsi que les **certifications RGE Quali'PAC** et les **passesports métiers**. Que ce soit en inter ou intra entreprise, nos formateurs experts sont là pour vous accompagner. Ne manquez pas l'opportunité de vous inscrire à l'une de nos formations et de renforcer vos compétences. Notre organisme de formation est certifié **Qualiopi**.

## Le choix de la proximité

Nos implantations sur l'ensemble du territoire permettent à vos équipes d'éviter de grands déplacements. Nous pouvons proposer, sur certaines formations spécifiques, des sessions directement sur vos sites en France métropolitaine, ultramarine ou à l'international.

### Nos implantations locales sont :

RUEIL-MALMAISON

NANTES

STRASBOURG

LYON

AIX-EN-PROVENCE

TOULOUSE

BORDEAUX 2026



**Informations et inscriptions**  
**formation@mitsubishielectric.fr**  
**09 70 72 78 52**



Découvrez le programme complet des formations en scannant ce QR code



**Qualiopi** La certification a été délivrée au titre des catégories d'action suivantes : actions de formation



## Boostez vos compétences avec nos formations spécialisées

Explorez notre catalogue de formations pour développer vos compétences en chauffage et climatisation.

Nos sessions de formation technique allient théorie et pratique pour une montée en compétences rapide.

Notre organisme de formation est certifié **Qualiopi**.

### FORMATIONS - FLUIDE R290

Mitsubishi Electric vous accompagne avec ses formations dédiées aux fondamentaux réglementaires et de sécurité pour les équipements contenant du propane.

En présentiel ou en elearning, appréhendez les spécificités de ce fluide : stockage, transport, installation, mise en service, intervention et recyclage des pompes à chaleur air/air contenant du propane.

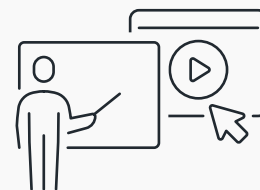

**R290**

# Qualité.

Pour votre satisfaction.

## MELSmart : une entité pour vous accompagner

Pour répondre à tous les enjeux de nos activités (détente directe, eau glacée, traitement d'air, etc) l'entité MELSmart a été créée il y a quelques années au sein de Mitsubishi Electric.

Celle-ci regroupe toutes les compétences techniques des 3 marques (Mitsubishi Electric, Climaveneta, RC) et a pour mission de répondre à tous vos besoins : assistances à la mise en service, dépannages, visites constructeurs, extensions de garanties pièces et main d'œuvre ou encore diagnostics d'installations.



## Une ligne téléphonique dédiée pour les particuliers

Afin d'orienter les particuliers vers des installateurs ou sociétés de maintenance, Mitsubishi Electric a mis en place un accueil téléphonique dédié.

**0 899 492 849**

Service 0,50 € / min  
+ prix appel



### LE SAVIEZ-VOUS

## Devenir Home Partenaire c'est rejoindre un réseau sélectif plein d'avantages

Intégrer le réseau d'installateurs « Home Partenaire » de Mitsubishi Electric vous permet de bénéficier de nombreux avantages tels que :

- Une garantie étendue à 5 ans\*.
- Une garantie étendue à 10 ans sur la gamme Ecodan et Hyper Heating\*.
- Un accès privilégié à la ligne Expert.
- Des demandes de contact qualifiées.
- Un espace dédié sur notre site internet vous garantissant une visibilité accrue.
- Des outils de communication haut de gamme.
- Un programme de fidélité dédié.

Retrouvez la carte de France des installateurs « Home Partenaire » sur : [confort.mitsubishielectric.fr](http://confort.mitsubishielectric.fr)



### DES OUTILS POUR COMMUNIQUER AUPRÈS DE VOS CLIENTS



\*Selon modalités des Conditions Générales de Ventes

# Select ME.

Un seul logiciel pour tous vos projets.

# Select **ME** 2.0

Cet outil réservé et conçu pour les professionnels vous permet de **sélectionner la solution optimale** pour tous vos projets qu'il s'agisse de **pompes à chaleur air/air** ou **air / eau**. Il contient l'ensemble de nos produits résidentiels et petit tertiaire commercialisés dans ce catalogue.

Avec ses mises à jour automatiques, il vous assurera de toujours proposer la solution la plus innovante à vos clients.

Retrouvez l'ensemble des **technologies exclusives Mitsubishi Electric** comme **Hyper Heating** ou **Zubadan**.

## À NOTER

Select ME vous accompagne lors de vos rendez-vous clients et vous permet de sélectionner le matériel en quelques étapes :

- Sélection des unités intérieures et du groupe extérieur **au plus près** des besoins spécifiques du projet.
- Possibilité de **comparer** plusieurs solutions entre elles en un clin d'œil
- Sélection des **accessoires** compatibles.
- Édition d'un **rapport** de synthèse personnalisé.
- L'ensemble des sélections sera stocké dans un cloud personnel (espace de stockage virtuel) et donc **accessible partout** avec une connexion à internet.
- Dimensionnement à la fois pour le **neuf et la rénovation** d'installations existantes.
- Edition d'une note de dimensionnement réglementaire.

## LE SAVIEZ-VOUS

Select ME vous accompagne au quotidien : vous pouvez l'utiliser sur votre ordinateur, votre tablette et sur votre smartphone !

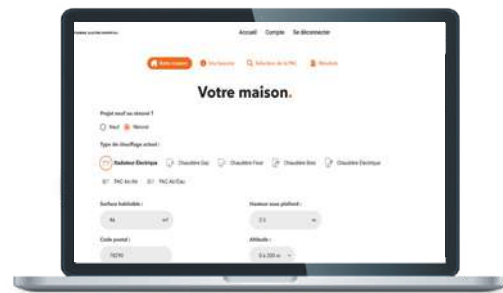

## ZOOM +

Tous nos produits mono-split et multi-splits Air-Air sont déjà disponibles sur l'outil. **La solution triple service PXX sera ajoutée courant 2026**. Vous serez informé lors de la mise à jour !



Rendez-vous sur Select ME  
et créez votre compte  
en scannant ce QR code

# Site internet.

Toujours plus de fonctionnalités pour faciliter votre quotidien.

Notre site internet vous propose deux espaces dédiés : un pour les **professionnels** et un autre pour les **particuliers**. Un bouton situé sous le menu du site, vous permet de passer facilement du site particulier au site professionnel.

## PROFESSIONNEL

**Le professionnel pourra accéder à tous les documents et informations produits en quelques clics.**



- Accéder de façon simple aux informations produits,
- Consulter et télécharger les brochures directement sur les pages produits ou via notre moteur de recherche,
- Accéder à l'Espace Pro
- Retrouver nos catalogues et guides sur une page dédiée

Pour savoir comment retrouver nos documentations produits scanner ce QR code



## PARTICULIER

**Le particulier pourra accéder à l'information produit et trouver un professionnel de confiance facilement.**



- Découvrir toutes nos solutions (pompes à chaleur air-air, air-eau, etc.)
- Trouver un professionnel pour une installation ou une maintenance
- Manuels d'utilisation des produits



## LE SAVIEZ-VOUS

Depuis le site internet, vous pouvez accéder à votre nouvel Espace Pro. Une fois sur la partie « Professionnel » du site internet, cliquez sur « Connexion » en haut à droite sous le menu.

Une fois connecté :

- Accédez à tous les documents commerciaux, techniques et réglementaires de l'ensemble de nos produits
- Partagez de la documentation
- Accédez aux outils Mitsubishi Electric

Si vous n'avez pas encore créé votre accès, n'hésitez plus.



## NOTRE CONSEIL

### Pensé pour vous :

Accédez facilement aux pages produit du site confort entreprise en scannant les QR codes se trouvant sur les pages produit du catalogue.

Passez du catalogue au site internet en un seul geste !



**Un seul site :**  
<https://confort.mitsubishielectric.fr/>

# Services.

Mitsubishi Electric à vos côtés.



LE SAVIEZ-VOUS •

## ESHOP - Commande en ligne de pièces détachées

La boutique en ligne permet aux clients en compte ou aux simples visiteurs de retrouver des articles depuis les vues éclatées en parfaite autonomie.

Facilité d'utilisation, exhaustivité et portativité sont au cœur du design de l'outil.

### Fonctionnalités principales

- Sélection d'articles depuis la vue éclatée
- Affichage de la disponibilité et de la substitution
- Sauvegarde de sélections d'articles
- Commande payante
- Suivi des commandes
- Demande sous garantie

### Conditions d'accès avec compte

Peuvent accéder à la commande payante et/ou sous garantie les clients installateurs et distributeurs en compte avec accès à la commande en ligne.

Des accès utilisateurs peuvent être demandés depuis la page d'accueil Eshop pour les clients déjà en compte, le numéro de compte SAP étant alors obligatoire.

### CONNEXION À LA BOUTIQUE EN LIGNE •



Pour un simple visiteur  
(sans accès à la commande en ligne)  
scanner ce QR code



Pour un utilisateur en compte  
scanner ce QR code



## Toujours là pour vous accompagner

Notre support technique, basé en France et composé de techniciens experts qui interviennent régulièrement sur site, est à votre écoute pour répondre à toutes vos problématiques.

Deux façons de nous contacter : service standard ou service payant qui vous permet d'accéder en priorité à nos techniciens.

Services standards :

09 70 72 78 ...

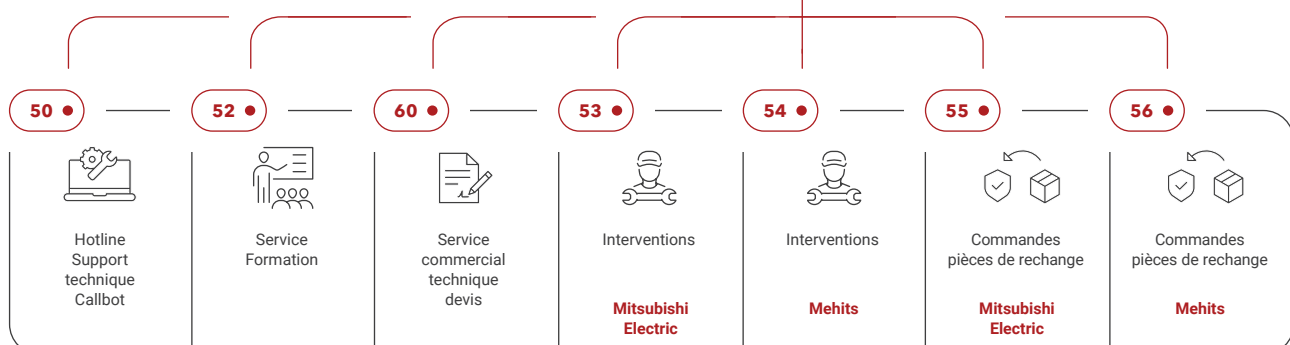

# Pourquoi choisir une mise en service Constructeur Mitsubishi Electric ?



Mise en service  
par les spécialistes  
de la marque



**1 an de garantie  
main d'oeuvre et  
déplacement incluse**



Tranquillité  
d'esprit



## LE SAVIEZ-VOUS •

### Toutes nos offres de services

Toutes les prestations sont opérées par MEE (directement ou par l'intermédiaire d'un prestataire MEE).

#### → La mise en service

Commence par le façonnage des ductes, se poursuit avec le raccordement frigorifique et se termine avec les paramétrages de la machine : fiabilité et performance du matériel.

#### → La visite d'entretien

Contrôle régulier effectué par un professionnel pour s'assurer du bon fonctionnement et de la sécurité du matériel ainsi que de l'optimisation du rendement énergétique.

#### → Le contrôle de bon fonctionnement

Une fois que le matériel est installé, nous procédons à un contrôle de bon fonctionnement pour vérifier le réglage, la régulation et le paramétrage du matériel, sans toucher à la partie frigorifique.

#### → Le contrat de maintenance

Nous sommes en contact direct, que ce soit vous en tant qu'exploitant, installateur, ou en face-à-face (B2B uniquement).

#### → Le dépannage

Intervention ayant pour objet de résoudre un problème avec ou sans remplacement de pièce par Mitsubishi Electric. Ce cas n'est envisageable que dans le cadre de l'extension de garantie main d'œuvre faisant suite à la mise en service Mitsubishi Electric.

#### → Le diagnostic

Intervention ayant pour objet de diagnostiquer un dysfonctionnement du produit ou ensemble de produits Mitsubishi Electric.

P.ST.001.a

# Hotline et Callbot.

L'accompagnement technique en continu.

BASE DE CONNAISSANCES ET ASSISTANCE TECHNIQUE



## L'expertise Mitsubishi Electric, accessible 24h/24

Parce que chaque intervention compte, **Mitsubishi Electric met à votre disposition une base de connaissances techniques** exclusive, conçue pour vous offrir plus d'autonomie, plus de rapidité et plus de sérénité sur le terrain.

Un véritable partenaire technique :

- Tout le **savoir-faire Mitsubishi Electric**, en français
- Près de **400 tutoriels techniques**
- Contenus clairs, opérationnels et régulièrement mis à jour
- **Supports pensés pour une utilisation terrain** : dépannage rapide, paramétrage précis et aide au montage
- **Guides par technologie** : Air/Air - Air/Eau - Multi-zoning - GTC - CTA - etc.
- Un outil déjà adopté par les professionnels **+ de 6 000 consultations chaque mois**
- Une **référence technique reconnue** en seulement un an
- **Accessible partout**, quand vous en avez besoin : sur PC et smartphone, via le CallBot Mitsubishi Electric ou par QR code
- Une **inscription simple**, un accès immédiat, **gratuit et sans condition**
- Accès complet à tous les contenus techniques

**Callbot.**  
ASSISTANT TECHNIQUE

**MITSUBISHI ELECTRIC**  
Changes for the Better



Service disponible  
24h/24 - 7j/7

**09 70 72 78 50**

Les CGU sont disponibles sur le site :  
[confort.mitsubishielectric.fr](http://confort.mitsubishielectric.fr)

Avec **Callbot**, obtenez un **accompagnement technique directement via smartphone** :

- Liste complète des codes défauts avec leurs solutions
- Notices des télécommandes et guide de connexion Wi-Fi
- Accès aux tutoriels et à notre base de connaissances techniques
- Mise en relation avec un technicien

HOTLINEURS

SERVICE CONTINU  
8H30 | 8H30  
17H30 | 16H45  
DU LUNDI AU JEUDI | LE VENDREDI



UNE PRÉSENCE NATIONALE

- 5 experts techniques régionaux
- 205 stations techniques

## Une logistique des plus réactives

Avec un entrepôt de 60 000 m<sup>2</sup> basé à Mer (41) au sein duquel sont présentes des milliers de références de produits finis, accessoires et pièces détachées, nous sommes en mesure de vous proposer de brefs délais de livraison sur stock.



Pour toute commande de pièces détachées en stock passée avant 15h, vous serez livré dès le lendemain avant 13h du lundi au vendredi\*.

\*Livraison le lendemain avant 18h en PACA, 48h de délai pour la Corse.

# Fiches techniques, QCE et RE2020.

Unité intérieure : MSZ-AY25VGK - Mural  
Unité extérieure : MUZ-AY25VG - Monophasé

**1** Puissances frigorifiques / performance / plage de fonctionnement / données acoustiques

**2** Informations sur les télécommandes

**3** Encombrement unité intérieure

**4** Raccordement électrique

**5** Encombrement de l'unité extérieure

**6** Raccordement frigorifique

Chaque produit de Mitsubishi Electric dispose d'une fiche technique permettant de regrouper en une seule page les éléments nécessaires à son raccordement.

- ① Puissances frigorifiques / performance / plage de fonctionnement / données acoustiques
- ② Informations sur les télécommandes
- ③ Encombrement unité intérieure
- ④ Raccordement électrique
- ⑤ Encombrement de l'unité extérieure
- ⑥ Raccordement frigorifique

## FICHES QCE

**FICHE QCE**  
Qualités Caractéristiques Environnementales

Groupes extérieurs MUZ-AP25VG

QCE Equipement électrique et électronique	
Métaux précieux	Contient au moins 1mg de métaux précieux
Terres rares	Contient au moins 1mg de terres rares
Substances dangereuses	Valeurs inférieures aux seuils
Matériau recyclé	NC
Recyclabilité	Produit majoritairement recyclable

QCE Papiers graphiques	
Matériau recyclé	NC
Recyclabilité	NC

## FICHE RE2020

**FICHE RE2020**

MSZ-AP25VGK / MUZ-AP25VG

Saisie des données de la zone	
<b>Chauffage</b>	
Mode de production chauffage	Chauffage individuel
Programmation chauffage	Horloge à heure fixe avec contrôle d'ambiance
<b>Refroidissement</b>	
Refroidissement	Zone traitement outdoor
Programmation refroidissement	Horloge à heure fixe avec contrôle d'ambiance
<b>Saisie du groupe</b>	
<b>Système de refroidissement du groupe</b>	
Refroidissement	Avec système de refroidissement
<b>Saisie du système d'émission</b>	
Type d'émetteur	Chauffage et refroidissement
Ventilateurs fans aux émetteurs	Régulation automatique permettant un arrêt total des ventilateurs
Pertes au dos de l'émetteur	0,00%
<b>Emetteur chaud</b>	
Type de chauffage	Électrique autre (Thermodynamique...)
Type d'émetteur chaud	Air soufflé
Lie à la génération	PAC A1/A2 MSZ-AP25VGK / MUZ-AP25VG
Classe de variation spatiale	Classe 0 (diffusion fixe)
Variation temporelle	Captif régulateur (intégré) permettant un arrêt total de l'émission
Détection de présence	Non
<b>Réseau chaud</b>	
Type de réseau	Isolant ou pertes nulles
<b>Emetteur froid</b>	
Type de refroidissement	Électrique thermodynamique
Type d'émetteur froid	Air soufflé
Lie à la génération	PAC A1/A2 MSZ-AP25VGK / MUZ-AP25VG
Classe de variation spatiale	Classe 0 (diffusion fixe)
Variation temporelle	Captif régulateur (intégré) permettant un arrêt total de l'émission
<b>Réseau froid</b>	
Type de réseau	Isolant ou pertes nulles
<b>Ventilateurs</b>	
Débit d'air de recirculation en super grande vitesse	m <sup>3</sup> /h 684 à envisager en lieu isolé de la CV
Débit d'air de recirculation en grande vitesse	m <sup>3</sup> /h 522
Débit d'air de recirculation en moyenne vitesse	m <sup>3</sup> /h 426
Débit d'air de recirculation en petite vitesse	m <sup>3</sup> /h 384
<b>Chauffage</b>	
Puissance absorbée en grande vitesse	W 0
Puissance absorbée en moyenne vitesse	W 0
Puissance absorbée en petite vitesse	W 0
Puissance absorbée en super petite vitesse	W 0



Retrouvez toutes les informations directement sur les pages produits correspondantes en scannant ce QR code

# Notices et tutos simplifiés.

Pensés pour les professionnels et les particuliers

Gagnez du temps et allez à l'essentiel avec les versions simplifiées des notices d'utilisation disponibles sur notre espace documentation, ainsi qu'aux nombreux tutoriels réalisés par nos équipes au format PDF ou vidéo.

## NOTICES ET TUTOS SIMPLIFIÉS

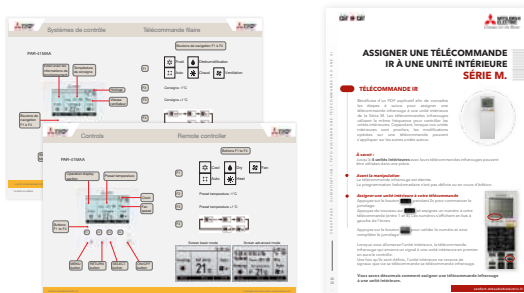

Retrouvez les notices et tutos simplifiés de nos solutions sur les pages produits correspondantes. Rendez-vous sur notre site internet en scannant ce QR code

## VIDÉOS YOUTUBE



Retrouvez nos tutos au format vidéo sur notre chaîne Youtube en scannant ce QR code

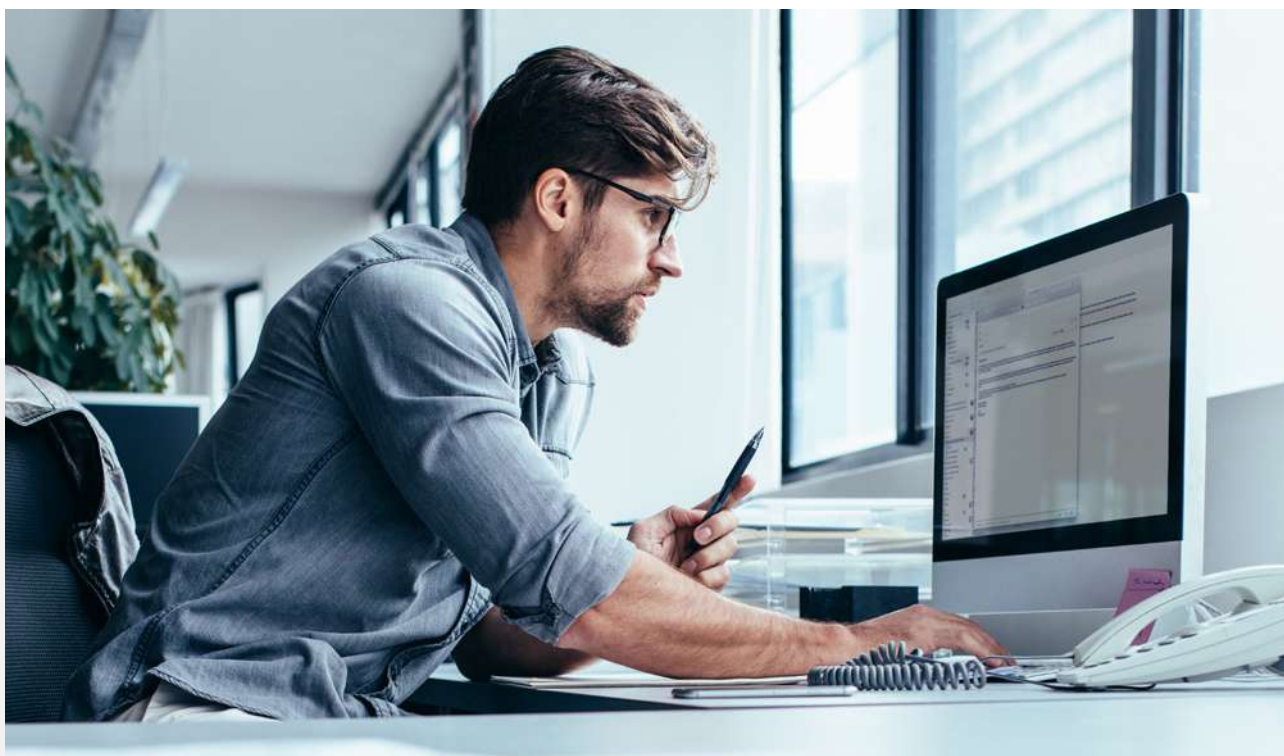

# Décarbomez durablement avec les solutions Mitsubishi Electric.

## CHOISISSEZ L'ÉNERGIE DÉCARBONÉE

Plus besoin d'énergie fossile avec les PAC Mitsubishi Electric conçues pour fonctionner en 100% thermodynamique



ZUBADAN  
New Generation

## RÉNOVEZ LES BÂTIMENTS EXISTANTS

Augmentez la valeur verte/ foncière de vos logements. Évaluez les aides financières et trouvez la solution à vos projets



## Objectif 2050\*

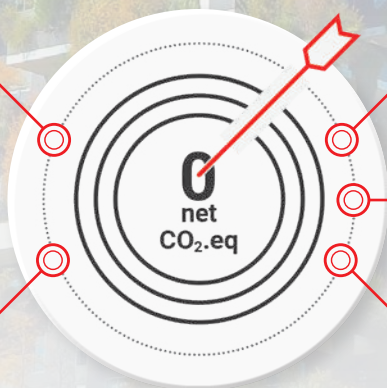

## OPTEZ POUR L'EFFICACITÉ ÉNERGÉTIQUE

Découvrez nos solutions haute efficacité énergétique tout au long de l'année



## DÉCARBONNEZ LES ÉQUIPEMENTS DANS LES BÂTIMENTS NEUFS

Choisissez les PAC Mitsubishi Electric, leader en PEP individuels



## PENSEZ SOBRIÉTÉ D'USAGE

Comprendre les obligations et les opportunités de suivi de consommation énergétique et découvrez les bénéfices de nos GTC



\* Cet objectif mondial a été mis en place dans le cadre de la **Loi Européenne sur le Climat** dans le but de limiter le réchauffement climatique à 1,5°C. Elle est déployée en France selon la Stratégie Nationale Bas Carbone pour le secteur du bâtiment qui a lui seul représente 19% des émissions de CO<sub>2</sub> en France en 2021 et, dont plus de la moitié pour les équipements du **CVC**.



CONSULTEZ  
NOTRE BLOG  
RÉGLEMENTAIRE



LIVRE BLANC :  
COMPRENDRE  
LES  
RÉGLEMENTATIONS

Source : [https://www.ecologie.gouv.fr/sites/default/files/23064\\_decarbonation-batiment.pdf](https://www.ecologie.gouv.fr/sites/default/files/23064_decarbonation-batiment.pdf)

# Réglementation: votre boussole pour le marché résidentiel.

Mitsubishi Electric vous aide à comprendre les objectifs des principales réglementations marché et métier au travers de ces pages dédiées. Ce panorama qui ne se veut pas exhaustif, recense les principales réglementations actuelles et à venir en lien avec le bâtiment et les équipements du CVC. Leviers pour décarboner ou pour réduire les consommations énergétiques d'un bâtiment, aides financières... Ce panorama vous permettra d'avoir une **vision globale** de **vos opportunités** et de **vos obligations de conformité**.

## Il vous permet d'identifier :

Les réglementations qui s'appliquent à votre projet de CVC .....

Si vous êtes à jour dans votre veille réglementaire .....

Les solutions Mitsubishi Electric qui répondent aux enjeux réglementaires .....

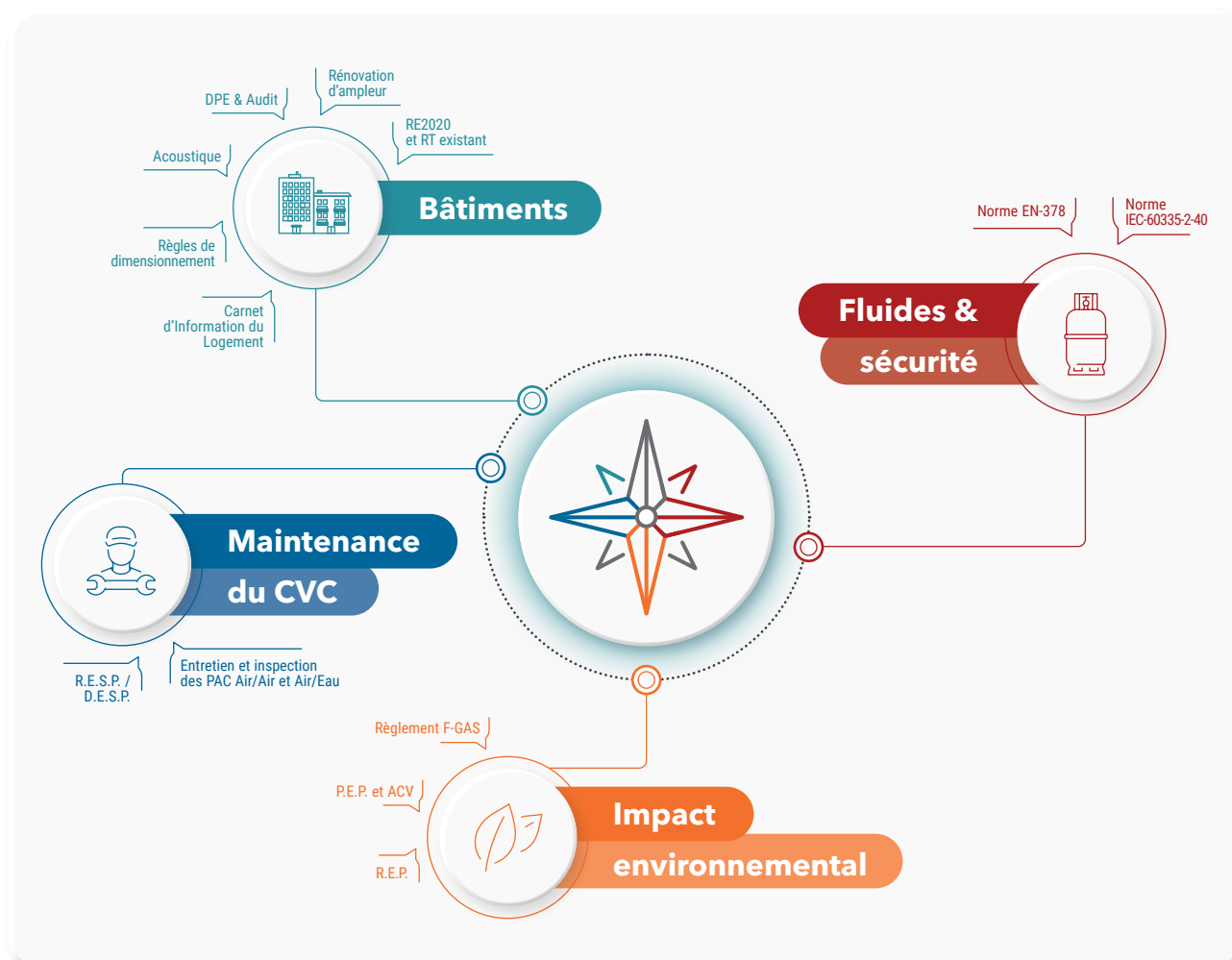
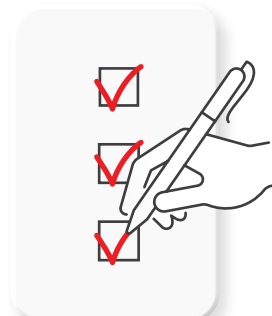

**BÂTIMENT NEUF**

**RE2020**

**Date d'application : janvier 2022 / évolutions 2025 - 2028 - 2031**

La réglementation environnementale s'applique aux bâtiments résidentiels individuels et collectifs depuis le 1er janvier 2022. Les seuils carbone maximaux (Ic\_énergie et Ic\_construction) seront progressivement diminués en 2025, 2028 et 2031.

- Ses enjeux majeurs :
- Réduire les besoins énergétiques
  - Mesurer et réduire l'impact carbone
  - Garantir le confort d'été

**Consultez :** la base INIES et accédez aux **PEP** Mitsubishi Electric



Anticipez la **baisse du seuil carbone en 2025** et privilégiez des équipements de CVC utilisant un fluide frigorigène à faible GWP et disposant d'un **PEP** (Profil Environnemental Produit) **individuel certifié** (fichiers xml).

**DIMENSIONNEMENT**

**DTU 65.16**

Le DTU 65.16 de 2017 est le guide de référence pour l'installation des pompes à chaleur jusqu'à 70kW de puissance thermique. Il couvre les installations en neuf et rénovation, résidentiel et tertiaire.



DOSSIER SOLUTION PAC COLLECTIF



GUIDES TECHNIQUES AFPAC

**Guides AFPAC**

Afin de soutenir la filière PAC, l'AFPAC met à disposition des professionnels en libre accès plusieurs guides techniques pour l'installation de PAC. Un guide de dimensionnement des PAC en habitat collectif est en cours de conception.

**ACOUSTIQUE**

**Ce que dit la réglementation**

Les décrets du 18 avril 1995 et du 31 août 2006 ont pour objectif de lutter contre les bruits du voisinage. Ils fixent des limites d'émergence diurne et nocturne des bruits perturbateurs.



OUTILS ACOUSTIQUES AFPAC

**Les bonnes pratiques**

L'AFPAC met à disposition des fiches recommandations, ainsi qu'un outil web d'évaluation acoustique. En habitat collectif urbain, il est nécessaire de conduire une étude acoustique par un bureau d'étude compétent.

**Impact environnemental**



**L'OUTIL CERTIFIE**

**P.E.P.**

**Date d'application : janvier 2022**

Le Profil Environnemental Produit est la carte d'identité environnementale des équipements de CVC. Cette donnée certifiée issue de l'A.C.V. permet de valoriser l'impact carbone du produit en RE2020.



**Consultez :**



Fort d'une équipe dédiée en France, Mitsubishi Electric s'impose parmi les leaders dans la publication de **fichiers PEP individuels** au format xml

**LE RÈGLEMENT**

**F-GAS**

**Date d'application : 11 mars 2024**

Ce règlement Européen vise à accélérer la réduction de l'usage HFC à plus fort GWP (Global Warming Potential = Potentiel de Réchauffement Planétaire).

3 critères vont permettre de définir les fluides autorisés dans les équipements de demain.

Critère n°1 : Technologies	Critère n°2 : Seuils de puissances	Critère n°3 : Seuils de GWP
PAC Split A/E PAC Split A/A (détente directe)	12 kW	GWP <750 GWP <150
PAC monobloc A/E - E/E Chiller A/E - E/E	50 kW	Plus de gaz fluorés



La F-Gas autorise les PAC split R410A > 12kW jusqu'à fin 2028



CONSULTEZ NOTRE DÉPLIANT F-GAS



Les types de fluides autorisés à horizon 2050

dans les équipements neufs de CVC

**FLUIDES DITS NATURELS**

- HFO
- HFC GWP <750
- HFC GWP <150

**BÂTIMENT EXISTANT**

**RT globale**

**Derniers arrêtés : juin 2008**

Elle s'applique à l'occasion de travaux de rénovation portant sur des grands bâtiments (S>1000m2) achevés après 1948 et si, leur coût est > 25% de la valeur du bâtiment. Ce règlement impose une baisse de la consommation énergétique globale du bâtiment de 30% après les travaux. Les résultats attendus sont proches de la RT2005 et prendront en compte le confort d'été.



**RT élément par élément**

**Derniers arrêtés : janvier 2018**

Elle s'applique à l'occasion de travaux de rénovation ne rentrant pas dans le cadre de la RT Globale. Ce règlement impose lors du remplacement d'un équipement de CVC de mettre en place un nouvel équipement dont la performance énergétique sera supérieure à des seuils minimum mentionnés dans le dernier arrêté.

**Consultez :** notre outil **Guide Me** pour comparer les solutions de Chauffage et Climatisation.



Choisir des équipements avec des performances énergétiques élevées (**COP/EER**) permet d'intégrer dans la rénovation la gestion du confort d'été tout en répondant aux seuils de consommation d'énergie primaire (CEP).



**PERFORMANCE ÉNERGÉTIQUE**

**Le Diagnostic de Performance Énergétique**

Créé en 2006 et révisé en 2021, le DPE évalue la consommation d'énergie d'un logement ou d'un bâtiment, et son impact en termes de gaz à effet de serre, selon la méthode 3CL (Calcul de la Consommation Conventiennelle d'un Logement). De façon progressive, la loi Climat et Résilience vient contraindre la location des biens les moins bien classés et oblige la réalisation d'un DPE à l'échelle du bâtiment pour les habitats collectifs.



**L'audit énergétique**

Basé sur la même méthode, l'audit va plus loin et propose des scénarios de travaux d'amélioration de la performance du logement. Il est progressivement imposé pour la vente des biens les plus mal classés.



**FIN DE VIE DES PRODUITS**

**R.E.P.**

La Responsabilité Élargie du Producteur est encadrée par la directive cadre européenne sur les déchets, et déployée pour chaque filière assujettie par les états de l'UE. Les metteurs sur le marché sont responsables du financement et de la gestion des déchets issus de leur produit.

Pour les produits de la filière EEE (Equipements Electriques et Electroniques), Mitsubishi Electric adhère à l'éco-organisme Ecologic, qui se charge de la collecte et du traitement de ces produits en fin de vie. Des supports permettant de faciliter leur collecte sont mis à disposition des professionnels :

- [www.e-dechet.com](http://www.e-dechet.com) (tél. : 01 765 20000) pour une collecte des DEEE chez le détenteur/utilisateur final (rappel des critères de gratuité sur le site)
- L'application mobile iDepose (téléchargeable sur smartphone et tablette) pour un dépôt chez un recycleur partenaire d'ECOLOGIC



IDEPOSE ANDROID



IDEPOSE APPLE STORE



ENTRETIEN OBLIGATOIRE

### Entretien et inspection des Pompes à Chaleur

**Date d'application : juillet 2020**

Conséquence de la Directive Européenne de la Performance Energétique des bâtiments, les systèmes thermodynamiques dédiés aux applications de chauffage et/ou de climatisation ayant une puissance comprise entre **4kW et 70kW** y sont soumis. Cet entretien doit être réalisé par une personne habilitée disposant d'une attestation de capacité, notamment pour réaliser les tests d'étanchéité dans le cadre de la F-GAS.



Mitsubishi Electric vous accompagne en proposant des **services d'accompagnement** et notamment de **l'extension de garantie.**



SUIVI EN EXPLOITATION

### R.E.S.P. / D.E.S.P.

**Date d'application 2014**

La Réglementation des Equipements Sous Pression est liée à la maintenance des équipements sous pression (de catégorie ≥ II), certains groupes extérieurs destinés aux marchés résidentiel et tertiaire y sont soumis. Elle définit un cadre pour le suivi en exploitation et un calendrier pour les inspections périodiques devant être réalisées par du personnel habilité.



CONSULTEZ LA LISTE DES PRODUITS MITSUBISHI ELECTRIC CONCERNÉS PAR LA DESP



Mitsubishi Electric vous accompagne dans cette obligation de conformité réglementaire avec **son Service DESP.**

MELSMART



## Maintenance du CVC

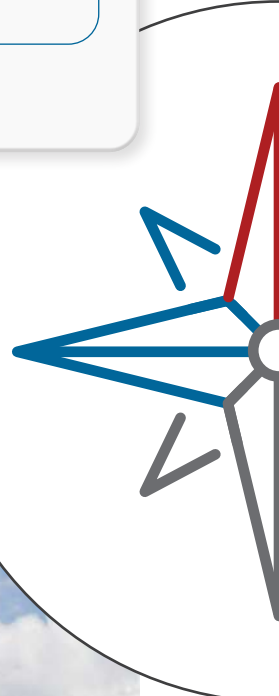

## RECOMMANDATIONS FABRICANT

### Norme IEC-60335-2-40

#### Édition 2022

C'est la norme internationale utilisée par les fabricants d'équipements de CVC pour réaliser leur analyse de risque en cas de fuite de fluide frigorigène. Elle conduit à une conception sécurisée des équipements et à des prescriptions de leur mise en œuvre éditées dans le manuel d'installation. Suivre le manuel d'installation est suffisant si le projet n'est pas soumis au Règlement Sécurité Incendie dans les ERP, ni au respect de la norme EN-378.

\*E.R.P. = Établissements Recevant du Public



Mitsubishi Electric propose une gamme complète de **Mini DRV** plug and play au **R32** avec toutes les sécurités embarquées.



PUMY-SM  
R32

## INSTALLATION

### Norme EN-378

#### Édition 2020

La norme EN378-1 et -3 fournit une méthode au professionnel installateur pour réaliser son **analyse de risque** en cas de fuite de fluides frigorigènes. Elle définit les mesures de sécurité à mettre en œuvre au niveau des groupes extérieurs ainsi que des unités intérieures dans lesquels circulent du fluide frigorigène.

Détecteur  
de gaz



R32



L'application de **cette norme est volontaire**. C'est une décision du bureau d'étude ou du maître d'ouvrage. Le fabricant peut également recommander son utilisation dans des manuels d'installation.

## Fluides & sécurité

### POUR APPROFONDIR CES RÉGLEMENTATIONS



Livre blanc :  
Les bâtiments de demain

# air ● air

GAMME 2026

Bienvenue dans l'univers  
des pompes à chaleur  
air-air Mitsubishi Electric.



# confort & performances

Depuis 1991, année d'ouverture de la division Chauffage Climatisation en France, nous proposons des solutions air/air innovantes conjuguant simplicité d'installation, confort d'utilisation et performances optimales dans le respect des réglementations en vigueur (RT2012 & RE2020, F-Gas, etc.).

Fruit de l'expertise et du savoir-faire Mitsubishi Electric, notre gamme 2026 saura ainsi répondre à toutes les problématiques de vos clients.

Avec nos technologies (Power Inverter, Zubadan, Hyper Heating, Hyper Heating Ultimate, etc.), vous êtes assurés de proposer un confort et des performances maximales, même dans les environnements les plus exigeants.

GARANTIE MITSUBISHI ELECTRIC



# Nouveautés 2026 Gamme Résidentielle.

PXZ & EST-20-V1

**Nouvelle solution Triple Service Air-Air : PXZ**



La solution **PXZ** permet d'offrir une offre 3 en 1 : chauffage / rafraîchissement / eau chaude sanitaire. Elle permettra de répondre aux projets de maisons individuelles et d'appartements, aussi bien pour le marché du neuf que de la rénovation.

Développée pour vous offrir un maximum de flexibilité, elle arrive avec un nouveau groupe extérieur **PXZ-5F** permettant de connecter de 1 à 4 unités intérieures de notre gamme Air-Air et notre nouveau ballon thermodynamique de 200L.

Les unités intérieures disponibles vous permettront de choisir parmi notre gamme des murs, consoles, gainables et cassettes 1 voie.

Pensée pour offrir une installation simplifiée, elle limite au maximum la charge de réfrigérant pour permettre l'installation du ballon dans des espaces à partir de 7m<sup>2</sup> sans contre mesure supplémentaire !

La solution permet de personnaliser le confort et les économies d'énergie à chaque projet grâce à de nombreux réglages possibles agissant sur sa logique de fonctionnement. (voir p.128)

## Schéma de principe

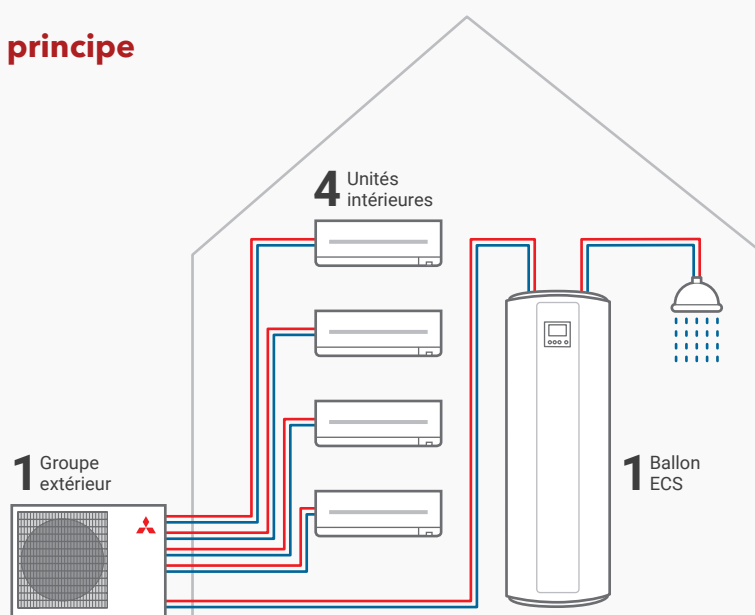



## Nouveaux produits avec Wi-Fi de série

Mitsubishi Electric poursuit son développement en plaçant la connectivité au cœur de ses solutions. Les nouveaux produits bénéficient ainsi d'une **interface connectée intuitive**, permettant un **pilotage à distance simple et efficace**.



### MSZ-HR 25/35/42/50 VFK2

#### Nouveau Mural Essentiel avec Wi-Fi de Série

Le Mural Essentiel MSZ-HR évolue pour intégrer de série notre nouvel interface Wi-Fi.

Ces unités intérieures pourront se connecter de série à notre nouvelle application MELCloud Home et être contrôlées à distance.

Cette nouvelle génération intègre aussi une nouvelle télécommande infrarouge avec un design ergonomique et la gestion du mode nuit. (voir p.46)



### MFZ-KT & KW 25/35/50/60 VGK

#### Nouvelles consoles design et design+

Les consoles design MFZ-KT et consoles design+ MFZ-KW évoluent pour intégrer de série notre nouvelle interface Wi-Fi.

Ces unités intérieures pourront se connecter de série à notre nouvelle application MELCloud Home et être contrôlées à distance. (voir p.90)



#### LE SAVIEZ-VOUS

Notre gamme Mural Essentiel MSZ-HR est fabriquée dans notre usine sur les mêmes chaînes de production que notre Mural Compact MSZ-AY.

Elle bénéficie de la même qualité de fabrication que l'ensemble de nos autres gammes. 100% des groupes extérieurs sont testés avant d'être expédiés !

Notre objectif avec la gamme MSZ-HR :

**«Vous offrir l'essentiel sans changer notre exigence.»**

# Nouveautés 2026 Gamme Résidentielle.



## MELCLOUD HOME

### Mitsubishi Electric présente la nouvelle application MELCloud HOME !

Pensée pour les utilisateurs toujours plus connectés, MELCloud HOME transforme le pilotage de vos unités intérieures en une expérience simple et intuitive. Grâce à son interface moderne et fluide, vous pouvez contrôler votre confort à distance, où que vous soyez.

Le contrôle vocal via Alexa est déjà disponible pour plus de praticité, et la compatibilité avec Google Home sera bientôt finalisée. MELCloud HOME vous permet ainsi de gérer votre intérieur en toute simplicité, avec plus de liberté et de confort au quotidien.

**DÉJÀ DISPONIBLE**



Retrouvez toutes les informations MELCloud en scannant ce QR code

# Nouveautés 2026 Gamme Tertiaire.

## PUZ-M200/250 YDA

### Nouveau groupe extérieur mono-ventilateur

Mitsubishi Electric continue d'innover pour répondre aux besoins des professionnels. La gamme PUZ-M s'enrichit avec de nouvelles tailles 200 et 250, disponibles en groupe Inverter mono ventilateur.

Ces unités sont plus compactes et silencieuses, offrant une installation facilitée et un meilleur confort acoustique. Une solution pensée pour accompagner les professionnels dans la gestion optimale de leurs espaces, avec des équipements performants et adaptés à chaque configuration.

SEPTEMBRE 2026

## Mr SLIM

### Fonction chauffage à partir de 10°C

Une nouvelle fonction arrive dans la gamme Mr Slim, elle permettra de régler la température de consigne du local à chauffer à partir de 10°C.

Elle permettra de faire des économies d'énergies, dans les applications de type usine de production, entrepôt, complexe sportif ou autre local nécessitant cette température minimum en chauffage.

Pour accéder à cette fonction il faudra utiliser une PAR-41MAA, avec des groupes extérieurs nouvelle génération 100/125/140/200/250 de la gamme Inverter PUZ-M-VKA3/YKA3/YDA ou Power Inverter PUZ-ZM-VDA2/YDA2/YKA3.

Les unités intérieures nouvelle génération compatibles sont les gainables PEAD-M-JA3 / PEA-M-LA2, les cassettes 4 voies PLA-M-EA3, les plafonniers PCA-M-LA3 et les armoires PSA-M-KA2.

Il sera possible d'accéder à cette fonction en Mono-Split / Twin / Triple / Quadri.



## PUMY-M 200/250/300 YKM

### Nouveaux groupes PUMY au R32

Extension de la gamme mini-DRV PUMY R32 avec l'introduction de trois nouvelles tailles de groupes intégrant tout le meilleur de la technologie Mitsubishi Electric. Jusqu'à 37,5kW disponibles sur un châssis compact.

#### Les + produits.

- Réfrigérant R32 à PRP réduit
- Intégration d'un écosystème de sécurité complet
- Haute efficacité énergétique
- Compatibilité avec les unités Série M et Mr Slim

Et comme toujours, les **exclusivités Mitsubishi Electric** :

- Bus de communication auto-alimenté M-Net
- L'utilisation de tés frigorifiques du commerce
- Démarrage pour une seule unité intérieure en demande

PUMY-M200 DÉJÀ DISPONIBLE



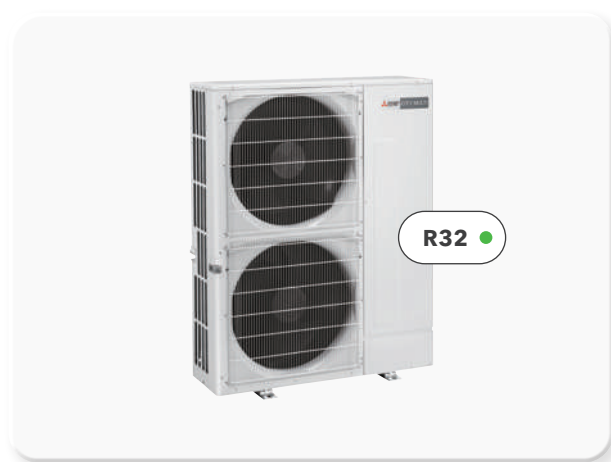







PUMY-M250/250 DISPONIBLES 2<sup>ÈME</sup> SEMESTRE 2026



# Solutions résidentielles.











## Unités intérieures

R32 ● H MONO-SPLIT HYPER HEATING I MONO-SPLIT INVERTER O MULTI-SPLIT  
R290 ● H MONO-SPLIT HYPER HEATING

Taille des unités intérieures	15	18	20	25	35	42	50	60	71
Puissance frigorifique nominale (kW)	1,5	1,8	2,0	2,5	3,5	4,2	5,0	6,0	7,1
Puissance calorifique nominale (kW)	1,7	2,0	2,5	3,0	4,0	5,4	5,8	7,0	8,1
MURAL	 MSZ-HR ESSENTIEL				I	I	I	I	I
	 MSZ-AY COMPACT	I		I	I	I	I		
	 MSZ-AP COMPACT								I
	 MSZ-EF DESIGN		O		I	I	I	I	
	 MSZ-FT MURAL COMPACT+				H	H		H	
	 MSZ-LN DESIGN PREMIUM+		O		H	H		H	I
	 MSZ-RW ULTIMATE+				H	H		H	
CONSOLE	 MFZ-KT CONSOLE DESIGN				I	I	I	I	
	 MFZ-KW CONSOLE DESIGN+				H	H	H	H	
	 SFZ-M CONSOLE NON CARROSSÉE				I	I	I	I	I
CASSETTE	 MLZ-KY/KP CASSETTE 1 VOIE		O		I	I	I		

\* Les MSZ-FT 25 / 35 V GK2 sont compatibles uniquement avec la gamme Multi-split Hyper Heating

## Unités extérieures mono-split

Taille des unités extérieures	15	20	25	35	42	50	60	71
Puissance frigorifique nominale (kW)	1,5	2,0	2,5	3,5	4,2	5,0	6,0	7,1
Puissance calorifique nominale (kW)	2	2,5	3,0	4,0	5,4	5,8	7,0	8,1
INVERTER	 MUZ-HR VF2 R32 ●			I	I	I	I	I
	 MUZ-AY VG2 R32 ●	I	I	I	I	I		
	 MUZ-AP VG2/3 R32 ●							I
	 MUZ-EF VG2 R32 ●			I	I	I	I	
	 MUZ-LN VG3 R32 ●			I	I		I	I
HYPER HEATING	 MUZ-FT VGHZ2 R32 ●			H	H		H	
	 MUZ-LN VGHZ3 R32 ●			H	H		H	
	 MUFZ-KW VGHZ2 R32 ●			H	H		H	H
HYPER HEATING ULTIMATE	 MUZ-RW VGHZ2 R32 ●			H	H		H	
	 MUZ-RZ VUHZ R290 ●				H	H	H	

## Unités extérieures Multi-split

R32 ● MULTI-SPLIT

R410A ● MULTI-SPLIT

Nombre d'unités intérieures connectables Max		2				3			4		5	6	30***					
Puissance frigorifique nominale (kW)		3,3	4,0	4,2	5,3	5,0	5,4	6,8	7,2	8,0	10,0	12,0	12,5	14,0	15,5	22,4	28	33,5
Puissance calorifique nominale (kW)		3,5	4,3	4,5	6,4	6,0	6,8	8,0	8,6	9,4	11,0	14,0	14,0	16,0	18,0	25,0	31	37,5
ESSENTIEL	MXZ-2HA40VF3 / 2HA50VF3 / 3HA50VF3 R32 ●		○		○	○												
	MXZ-2F33VF5 / 2F42VF5 / 2F53VF5 R32 ●	○		○	○													
STANDARD INVERTER	MXZ-3F54VF5 / 3F68VF5 / 4F72VF5 / 4F80VF5 R32 ●					○	○	○	○									
	MXZ-5F102VF3 / 6F120VF3 R32 ●									○	○							
HYPER HEATING	MXZ-2F53VFHZ3 / 4F83VFHZ3 R32 ●				○				○									
	PUMY-(S)M112/125/140/200(V) Mono-ventilateur R32 ●											○	○	○	○			
PUMY INVERTER	PUMY-SP112/125/140 V(Y)KM Mono-ventilateur R410A ●											○	○	○				
	PUMY- P112/125/140/200/250/300(V)(Y) (K)(B)M(3)(4)(7) Bi-ventilateur R410A ●											○	○	○	○	○	○	○

## Unités extérieures Multi-split + ECS

Nombre d'unités intérieures connectables max (Air-Air)	5
Nombre de ballons connectables	1
Puissance frigorifique nominale (kW)	8,3
Puissance calorifique nominale (kW)	8,5
PXZ INVERTER	PXZ-5F85VG2 NOUVEAU ●

### Ballon PXZ NOUVEAU ●

Volume (L)	200
EST-20-V1	●



## Codification des désignations produits

### Série M / Série S

#### MONO-SPLIT

M	M = Série M / S = Série S
S	S = Mural / F = Console / E = Gainable / L = Cassette / U = Unité extérieure
Z	Z = Pompe à Chaleur Inverter réversible / Y = Pompe à chaleur
LN	Famille / Génération
25	Puissance frigorifique de l'appareil en kiloWatts x 10
V	Monophasé - 230V - 50Hz
G	"A" "E" = génération R410A - "F"/"G" = génération R32 + info sur type de A control* et ErP** - "U" = génération R290
HZ	HZ = Technologie Hyper Heating (Groupe extérieur uniquement)

#### MULTI-SPLIT & MULTI-SPLIT AVEC ECS

M	M = Série M / P = Ecodan
X	X = Multi-Split
Z	Z = Pompe à Chaleur Inverter
4	Nombre maximal d'unités intérieures raccordables
F	Génération / HA (Gamme Essentiel) / F (Gamme R32)
83	Puissance frigorifique de l'appareil en kiloWatts x 10
V	Monophasé - 230V - 50Hz
F	A = R410A avec système "A control"* / F/G = R32 avec système "A control"
HZ	HZ = Technologie Hyper Heating

### Mr Slim (Série P)

P	P = Mr Slim
U	K = Mural / L = Cassette 4 voies / E = Gainable / C = Plafonnier / U = Unité extérieure / S = Armoire
H	H = Réversible (groupe extérieur seulement sauf groupes R32) / A ou AD = Unité Intérieure
Z	Z = Inverter (groupe extérieur seulement)
P	P = Inverter R410A / ZRP = Power Inverter R410A / SHW = Zubadan R410A / ZM = Power Inverter R32 / M = Inverter R32
71	Puissance frigorifique de l'appareil en kiloWatts x 10 (calorifique pour les Zubadan)
V	Alimentation électrique : V = Monophasé - 230V - 50Hz / Y = Triphasé - 400V - 50Hz
K	Génération
A	A = Système "A control"*

\* A control = langage propriétaire Mitsubishi Electric utilisé pour la communication entre les produits de la série Mr Slim ou de la série M.

\*\* ErP = Energy related Product selon la directive ECO design - nouvelle étiquette énergétique

\*\*\* Selon modèles

# Solutions Mr. Slim.





## Gainable

R32



P MONO-SPLIT POWER INVERTER

I MONO-SPLIT INVERTER



O MULTI-SPLIT

Taille des unités intérieures	25	35	50	60	71	100	125	140	200	250
Puissance frigorifique nominale (kW)	2,5	3,5	5,0	6,0	7,1	10,0	12,5	14,0	19,0	22,0
Puissance calorifique nominale (kW)	3,0	4,0	5,8	7,0	8,1	11,0	14,0	16,0	22,4	27,0
APPLICATION RÉSIDENTIELLE ET TERTIAIRE	 <b>SEZ-M DA3</b> BASSE PRESSION	I O	I P O	I P O	I P O					
	 <b>PEAD-M JA3</b> MOYENNE PRESSION		I P O	I P O	I P O	I P	I P	I P		
	 <b>MELZONE HOME</b> ALL IN ONE		I	I	I	I	I			
	 <b>MELZONE HOME</b> FLEX		I P	I P	I P	I P	I P	I P		
APPLICATION TERTIAIRE	 <b>PEA-M LA2</b> HAUTE PRESSION								I P	I P

## Cassette

Taille des unités intérieures	15	25	35	50	60	71	100	125	140
Puissance frigorifique nominale (kW)	1,5	2,5	3,5	5,0	6,0	7,1	10,0	12,5	14,0
Puissance calorifique nominale (kW)	1,7	3,0	4,0	5,8	7,0	8,1	11,0	14,0	16,0
4 VOIES 600X600	 <b>SLZ-M FA3</b>	I O	I P O	I P O	I P				
4 VOIES 900X900	 <b>PLA-M/EA3</b>			I P	I P	I P	I P	I P	I P

## Plafonnier



Taille des unités intérieures	50	60	71	100	125	140
Puissance frigorifique nominale (kW)	5,0	6,0	7,1	10,0	12,5	14,0
Puissance calorifique nominale (kW)	5,8	7,0	8,1	11,0	14,0	16,0
STANDARD	 <b>PCA-M KA3</b>	I P O	I P O	I P	I P	I P
CUISINE	 <b>PCA-M HA3</b> (MODÈLE INOX)			P		

## Mural tertiaire

Taille des unités intérieures	35	50	60	71	100	
Puissance frigorifique nominale (kW)	3,5	5,0	6,0	7,1	10,0	
Puissance calorifique nominale (kW)	4,0	5,8	7,0	8,1	11,0	
APPLICATIONS TERTIAIRES	 <b>PKA-M LA3/KA3</b>	P	P	P	P	I P

## Unités extérieures

R32 ● P MONO-SPLIT POWER INVERTER I MONO-SPLIT INVERTER O MULTI-SPLIT

Taille des unités extérieures	25	35	50	60	71	100	125	140	200	250
Puissance frigorifique nominale (kW)	2,5	3,5	5,0	6,0	7,1	10,0	12,5	14,0	19,0	22,0
Puissance calorifique nominale (kW)	3,0	4,0	5,8	7,0	8,1	11,0	14,0	16,0	22,4	27,0
<b>INVERTER</b> 										
SUZ-M25/35/50 VA2 SUZ-M60/71 VA2 PUZ-M100/125/140 VKA3/YKA3 PUZ-M200/250YDA R32 ●		I	I	I	I	I	I	I	I	I
<b>POWER INVERTER</b> 										
PUZ-ZM 35/50 VKA3 PUZ-ZM60/71 VHA3 PUZ-ZM100/125/140 VDA2/YDA2 PUZ-ZM200/250 YKA3 R32 ●			P	P	P	P	P	P	P	P

## Applications spéciales

### Locaux informatiques

Taille des unités intérieures	25	35	42	50	60	71	100	125	140	250	400	500
Puissance frigorifique nominale (kW)	2,5	3,5	4,2	5,0	6,0	7,1	10,0	12,5	14,0	22,5	38,8	42,5
<b>SOLUTIONS INFORMATIQUES</b>												
MSY-TP MURAL IT		I		I								
PSA-M ARMOIRE							I P	I P	I P			
S-MEXT ARMOIRE IT					P		P	P		P	P	P

## Sèche-mains / jet towel



## Rideaux d'air

Teddington thermoscreens

Taille du rideau d'air (mm)	1000	1500	2000	2000
Puissance calorifique nominale (kW)	8,1	14,0	16,0	22,4
 HP-RDX / HP-DX Réversible	●	●	●	●

## Traitement d'air / Multizone

 PAC-IF013 B-E  
KIT CTA  
de 3,5 à 150 kW

 CLIMAVENETA  
s-AIRME  
CTA de 3 000 à  
20 000 m³/h

 MELZONE  
MULTIZONE POUR GAINABLE PEAD  
Modèles 3, 4, 5 et 6 sorties

AIRZONE

 VL-50ES2-E  
VL-100EU5-E  
Lossnay 50 et  
100 m³/h

 VL-220CZGV-EF  
Lossnay  
220 m³/h

 LGH-RVX3  
Lossnay tertiaire  
de 150 à 2000 m³/h

# Guide de mise en œuvre.

R32 ●

## ÉQUIPEMENTS SPÉCIFIQUES ●

Au-delà des opérations de contrôle traditionnellement effectuées, la manipulation du R32 implique des précautions particulières. Il conviendra notamment de prévenir toute exposition à une source de chaleur incandescente et de maintenir une ventilation conforme aux recommandations de la EN378.

Des outils spécifiques sont associés à la mise en œuvre d'une installation de climatisation au R32 :



BOUTEILLE DE RÉCUPÉRATION DE FLUIDE DÉDIÉE



DÉTECTEUR DE FUITE ÉLECTRONIQUE SPÉCIFIQUE



STATION DE RÉCUPÉRATION ADAPTÉE



MANOMÈTRE AVEC ÉCHELLE DÉDIÉE

## INFLAMMABILITÉ DU R32 ●

Le risque d'inflammabilité pour le R32 existe dans la mesure où les éléments suivants sont réunis : R32 + Oxygène + Source de combustion.

Toutefois, ce risque reste très modéré :

- il n'y a aucun risque tant que la concentration de gaz dans la pièce reste en dessous de la limite inférieure d'inflammabilité (306g/m<sup>3</sup>)
- l'énergie d'activation doit être élevée (une étincelle ne suffit pas)
- la vitesse de propagation de flammes est très faible (environ 7 cm/s)

## Définition des charges limites

Pour définir les charges limites acceptables dans les bâtiments ERP de catégorie 1 à 4, on considère que, dans le cas d'une fuite (Figure A), la charge de gaz va se diluer dans un volume  $V = A \times h_0$  (aire de la pièce x hauteur d'installation). Plus le volume de la pièce est grand, plus la charge de R32 autorisée est importante.

La hauteur d'installation  $h_0$  est considérée fixe en fonction du type d'unité intérieure. La charge limite de R32 peut ainsi s'exprimer en fonction de la surface de la pièce, pour chaque type d'unité intérieure (Figure B).

Les valeurs limites sont détaillées dans chaque manuel d'installation.

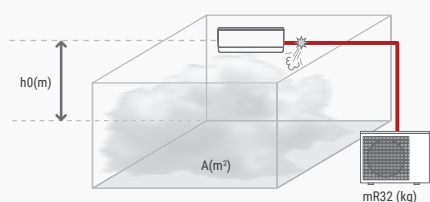

Figure A : REPRESENTATION schématique d'une fuite

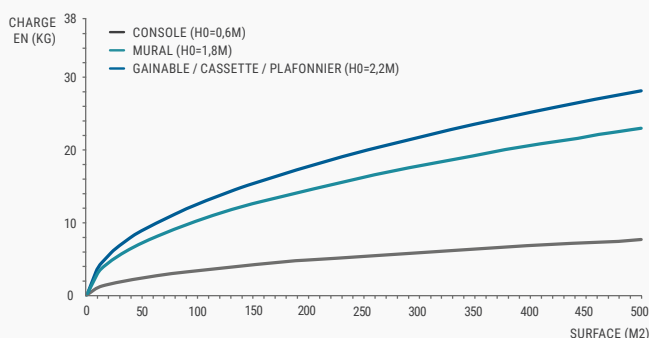

Figure B : Limite de charge R32 selon article CH35 du règlement ERP

# Technologie.



LE SAVIEZ-VOUS

## Un leader technologique

Mitsubishi Electric est le **seul** constructeur à avoir développé ses propres **technologies de pointe** au service du confort, dans l'objectif d'apporter une réponse optimale aux besoins de performances, de réactivité et de fiabilité. Vous avez le choix entre la technologie classique « Inverter » et des technologies exclusives comme le Power Inverter, le Zubadan et l'Hyper Heating, dont les performances en conditions extrêmes n'ont pas d'équivalent sur le marché.

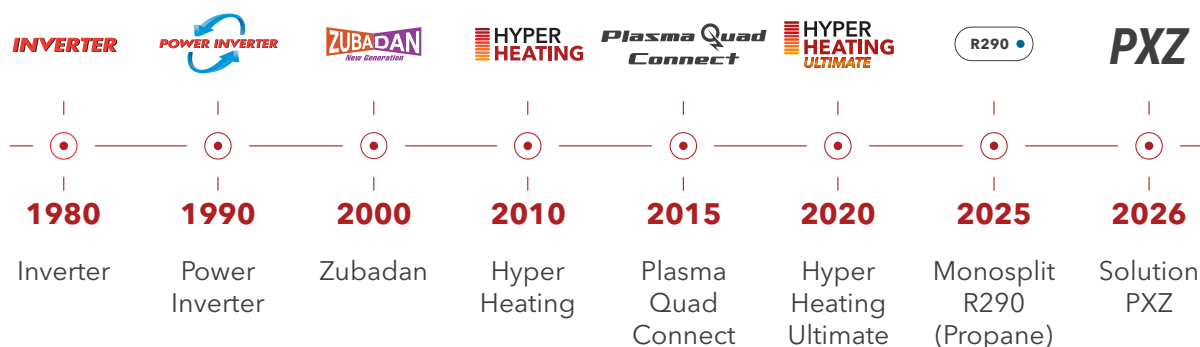

	INVERTER	POWER INVERTER	ZUBADAN	HYPER HEATING	HYPER HEATING ULTIMATE
Puissance de chauffage	★★★★	★★★★	★★★★★	★★★★★	★★★★★
Durée de mise en régime du système	★★★☆☆	★★★★	★★★★★	★★★★★	★★★★★
Fréquence de dégivrage	★★★☆☆	★★★★	★★★★★	★★★★★	★★★★★
Durée de dégivrage	★★★☆☆	★★★★	★★★★★	★★★★★	★★★★★
Maintien de la puissance en température négative	★★★☆☆	★★★★	★★★★★	★★★★★	★★★★★
Plage de fonctionnement compresseur		0 À 100% > 130%		0 À 100% > 170%	

# Nos solutions de purification de l'air.

## Filtration Plasma Quad Plus

de série sur les muraux MSZ-LN et MSZ-RW/RZ



La filtration Plasma existe depuis plus de 10 ans dans les produits Mitsubishi Electric!

## Filtration Plasma Quad Connect

accessoire en option MAC-100FT-E



Compatible avec tous nos muraux et nos gainables (SEZ/PEAD).

### LE PRINCIPE DE FONCTIONNEMENT DU FILTRE PURIFICATEUR PLASMA

#### Qu'est ce que le Plasma Quad ?

Les filtres sont généralement constitués d'une grille qui retient les micro organismes. La dernière révolution technologique du secteur sont les filtres à plasma qui purifient l'air de manière beaucoup plus efficace que leurs prédécesseurs. Le Plasma Quad est un système de filtration exclusif à Mitsubishi Electric qui fonctionne comme un rideau en utilisant une décharge électrique pour capter et neutraliser les particules microscopiques présentes dans l'air.

#### Efficacité du filtre

Des tests réalisés dans des laboratoires indépendants spécialisés\* montrent que le système de filtration Plasma Quad obtient des résultats extrêmement élevés dans l'élimination de particules polluantes : il détruit efficacement les bactéries, virus, allergènes, moisissures, poussières et les particules fines.

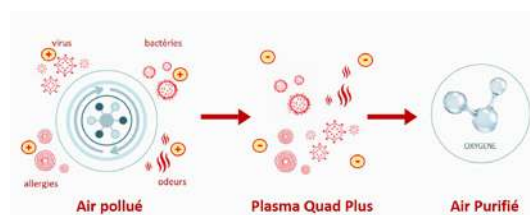
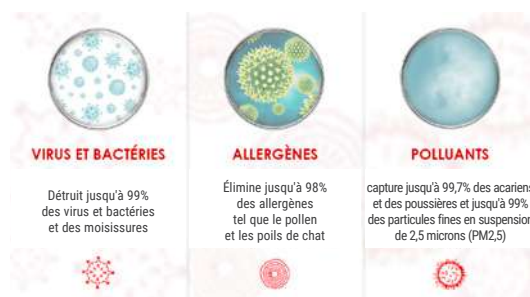

Cette méthode permet de capturer des particules qui sont jusqu'à 30 fois plus petites que la largeur d'un cheveu humain



### LE SAVIEZ-VOUS

Le V-Blocking Filter est un filtre purificateur qui améliore la filtration aux ions argents avec une action anti-virus efficace contre le SARS-CoV-2\*. Il est efficace contre les poussières, les moisissures et les allergènes et inhibe 99.9% des bactéries et des virus y compris les SARS-CoV-2\*.

Le V-Blocking Filter vient en complément du préfiltre standard. Il est conseillé de le nettoyer tous les 3 mois afin de préserver le débit d'air et de le changer tous les ans pour conserver son efficacité.

\*Suivant les résultats de tests, pour et au nom de Mitsubishi Electric, menés au laboratoire de tests du Japan Textile Quality and Technology Center, à Kobe, au Japon.

# Remplace R22/R410A.

## ZOOM +

- Remplacer des équipements au R22 ou au R410A en conservant les tubes existants sans rinçage.
- Renouveler les installations de chauffage et de climatisation à moindre frais dans le respect de la réglementation.

## AVANTAGES INSTALLATEURS

### Installation simplifiée

- Bénéficiez de la large compatibilité (90% des cas) des équipements avec les anciennes installations.
- Validez la faisabilité en une minute grâce au Guide Technique Remplace R22/R410A.
- Gagnez du temps sur vos chantiers.

### Technologie garantie

- Bénéficiez de la garantie nouveau produit Mitsubishi Electric applicable en renouvellement d'installation Remplace R22/R410A.
- Faites confiance à une technologie éprouvée depuis plusieurs années au Japon.

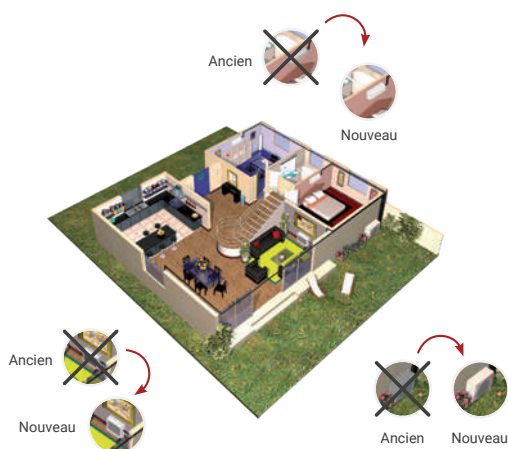

## AVANTAGES CLIENTS

### Diviser par 2 le coût d'installation

Si l'on réduit fortement le coût de la main d'œuvre, il faut également soustraire entièrement le coût des matériaux (tubes de cuivre). Or ce dernier poste représente jusqu'à la moitié du devis pour le remplacement intégral d'une installation.

#### Exemple d'une installation Multi-Split de 10 kW



### Un coût d'exploitation jusqu'à 2 fois plus faible

Les nouveaux équipements de chauffage-climatisation sont jusqu'à deux fois plus performants que les anciens, ils sont donc deux fois plus économes en consommation énergétique. De plus, ils nécessitent beaucoup moins d'interventions par la réduction du nombre de pannes et bénéficient des garanties applicables habituellement.

#### Exemple d'une installation Multi-Split de 10 kW

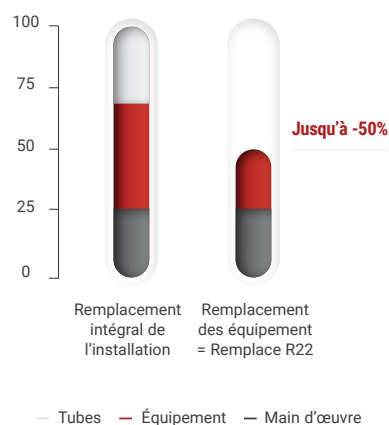



# Power Inverter



## Maintien de la puissance de chauffage constante

DE +7°C À -3°C\*

- SEER et SCOP très élevés
- Disponible au R32 (PUZ-ZM)
- Une technologie Mitsubishi Electric qui vous garantit un confort optimum avec un minimum de consommation en énergie.

\*Sauf taille 200/250

### UN DÉGIVRAGE PLUS RAPIDE

La conception de la bouteille de réserve de puissance, permet au compresseur d'aspirer directement dans l'échangeur de chaleur extérieur en fin de dégivrage pour une remontée en température rapide. Pour améliorer la puissance de chauffage, la surface de l'échangeur de chaleur extérieur a été augmentée, réduisant ainsi la formation de givre.

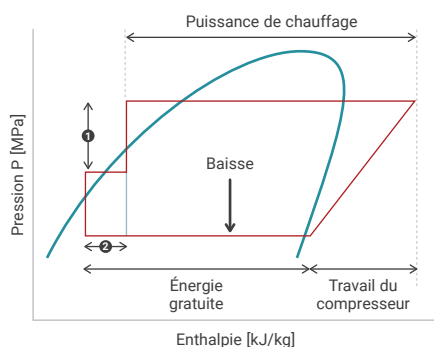

- ❶ Sous-refroidissement « supplémentaire »
- ❷ Quantité de chaleur supplémentaire récupérée par le Power Inverter

### UNE COMPENSATION DES VARIATIONS DE TEMPÉRATURE PLUS RÉACTIVE

Le compresseur Inverter compense automatiquement la moindre variation de température. Ce système ne laisse pas dériver la température intérieure car il régule instantanément sa vitesse de fonctionnement. Il fournit plus de puissance lorsque la température extérieure est basse, et moins lorsque la température extérieure devient plus douce.

Les avantages :

- Consommation électrique encore mieux maîtrisée.
- Cycles de dégivrage optimisés (plus rapides et moins fréquents).
- L'aspiration se fait directement dans l'échangeur de chaleur extérieur sans risque de coup de liquide.
- Emploi d'un deuxième détendeur pour contrôler le sous-refroidissement et améliorer l'effet frigorigère.

### ZOOM +

## Des performances énergétiques saisonnières de haut niveau

La conception du système « Power Inverter », breveté par Mitsubishi Electric permet d'obtenir grâce à sa « bouteille réserve de puissance », une amélioration sensible du coefficient de performance sur l'ensemble des conditions de fonctionnement et donc d'excellentes performances toute l'année (SEER et SCOP élevés). Cette puissance supplémentaire est obtenue presque gratuitement grâce au sous-refroidissement.

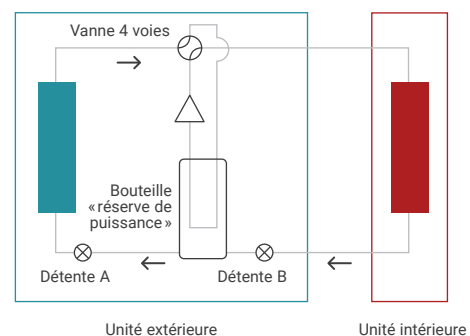

- Échangeur captant les calories à l'extérieur
- Échangeur délivrant les calories à l'intérieur
- △ Compresseur permettant de véhiculer les calories
- ⊗ Détendeur
- Sens du fluide



# Zubadan



## Maintien de la puissance de chauffage constante

DE +7°C À -15°C\*

- La solution haute performance en milieu extrême.
- La plage de fonctionnement s'étend jusqu'à -25°C en mode chaud et +43°C en mode froid (températures extérieures).

### LA RÉVOLUTION TECHNOLOGIQUE « INJECTION FLASH »

Le système Zubadan intègre une « bouteille de réserve de puissance » avec compresseur spécialement développé par Mitsubishi Electric compatible avec l'injection flash.

Il s'agit de l'injection d'un mélange liquide/gaz au niveau du compresseur (variable de 100% gaz à 100% liquide) qui permet d'obtenir une température de refoulement maîtrisée, et un débit massique suffisant pour que le système soit capable de délivrer une puissance de chauffage constante de +7°C à -15°C extérieur.

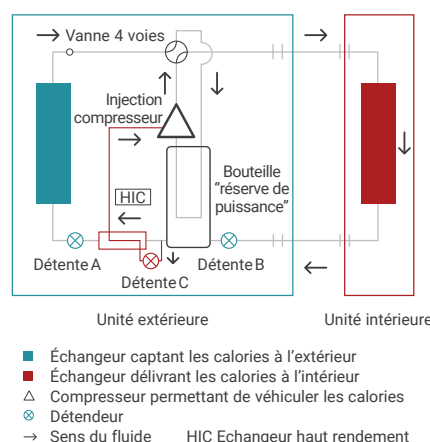

### RAPIDITÉ ET EFFICACITÉ

La conception du circuit frigorifique permet de diminuer les temps de dégivrage pour assurer une remontée rapide en température et un confort optimal dans la pièce à chauffer. La température est maîtrisée au degré près, pour plus de bien-être et de pérennité.

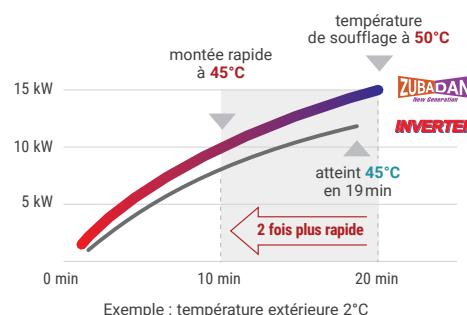

### LE CHAUFFAGE PAR EXCELLENCE

- Réserve de puissance disponible en chaud grâce au triple système de détente.
- Plus besoin de surdimensionner son installation.
- Pas d'appoint de chauffage à prévoir.

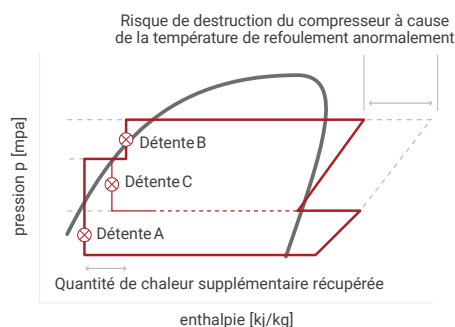



# Hyper Heating



## Maintien de la puissance de chauffage constante

HYPER HEATING DE +7°C À -15°C

HYPER HEATING ULTIMATE DE +7°C À -25°C

- L'optimisation orientée chauffage
- Disponible en R32 et R290
- Des performances accrues même en très basse température extérieure
- Cycles de dégivrage optimisés : dégivrages plus espacés et plus rapides.

### LA TECHNOLOGIE HYPER HEATING SE DÉCLINE EN DEUX VERSIONS

#### HYPER HEATING

Puissance de chauffage constante jusqu'à **-15°C**  
Chauffage garanti jusqu'à **-25°C**

EXCLUSIVITÉ MITSUBISHI ELECTRIC

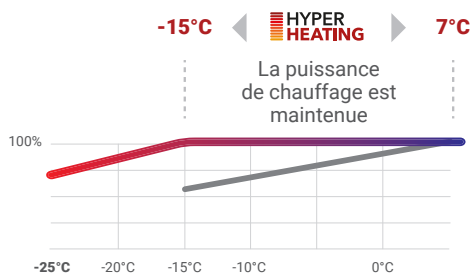

Évolution de la puissance de chauffage

- Pompe à chaleur Hyper Heating de Mitsubishi Electric
- Pompe à chaleur standard

#### HYPER HEATING ULTIMATE

Puissance de chauffage constante jusqu'à **-25°C**  
Chauffage garanti jusqu'à **-30°C**

EXCLUSIVITÉ MITSUBISHI ELECTRIC

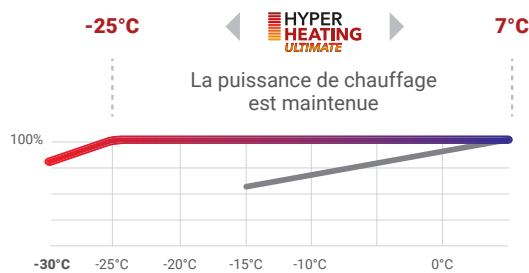

Évolution de la puissance de chauffage

- Pompe à chaleur Hyper Heating Ultimate de Mitsubishi Electric
- Pompe à chaleur standard



### LE SAVIEZ-VOUS

La technologie Hyper Heating des groupes extérieurs MUZ-LN, MUZ-FT, MUFZ-KW et MXZ-VFHZ a été spécifiquement développée par Mitsubishi Electric pour les climats très froids.

Elle améliore la performance de la pompe à chaleur et permet de **maintenir sa puissance** de chauffage jusqu'à -15°C extérieur et d'assurer du chauffage **jusqu'à -25°C**. Associées à une montée en température rapide, les performances de l'Hyper Heating permettent de passer un hiver en toute sérénité.

La technologie Hyper Heating Ultimate des groupes extérieurs MUZ-RW et MUZ-RZ va encore plus loin, elle permet de maintenir sa puissance de chauffage jusqu'à -25°C et d'assurer du chauffage **jusqu'à -30°C**.





Grâce à une conception novatrice du compresseur, celui-ci est plus performant, à taille équivalente, qu'un compresseur standard. Par rapport à un modèle de PAC classique, il est envisageable de choisir **une à deux tailles de puissance en moins**, moyennant le même niveau de confort. L'installation de la PAC demande un investissement moins coûteux ainsi qu'une consommation moins importante.

# Pourquoi sélectionner un produit Hyper Heating ?

**ZOOM +**

Afin de comprendre l'intérêt des technologies Hyper Heating et Hyper Heating Ultimate, vous trouverez ci-dessous des exemples de sélections correspondant à une puissance de chauffage recherchée de 3,2kW, pour différentes températures extérieures de base hiver.

   indique le choix optimal par rapport au niveau de prix et performances    indique une variante par rapport au choix optimal

Température de base hiver Sélection en fonction des conditions extérieures	<b>INVERTER</b>	<b>HYPER HEATING</b>	<b>HYPER HEATING ULTIMATE</b>
GAMME	MSZ-AY	MSZ-FT	MSZ-RW
<b>+7°C</b>	<b>Taille 25</b> Puissance recherchée OK	<b>Taille 25</b> Puissance recherchée OK	<b>Taille 25</b> Puissance recherchée OK
Différence tarifaire	100%	137%	170%
Commentaire	A +7°C pas d'avantage particulier à utiliser la technologie Hyper Heating		
<b>-7°C</b>	<span style="border: 1px dashed red; padding: 2px;"><b>Taille 35</b> Puissance recherchée OK</span>	<b>Taille 25</b> Puissance recherchée OK	<b>Taille 25</b> Puissance recherchée OK
Différence tarifaire	100%	111%	138%
Avantage <b>HYPER HEATING</b>	 Niveau sonore <b>plus faible</b> - Meilleur SCOP		
<b>-10°C</b>	<b>Taille 42</b> Puissance recherchée OK	<b>Taille 25</b> Puissance recherchée OK	<b>Taille 25</b> Puissance recherchée OK
Différence tarifaire	100%	<b>81%</b>	100%
Avantage <b>HYPER HEATING</b>	 Unité intérieure : <b>2 tailles en dessous - 16 % moins cher</b> que l'inverter - Niveau sonore <b>plus faible</b> Débit d'air <b>plus faible</b> - Meilleur SCOP		
<b>-15°C</b>	<b>Taille 50</b> Puissance recherchée OK	<b>Taille 25</b> Puissance recherchée OK	<b>Taille 25</b> Puissance recherchée OK
Différence tarifaire	100%	71%	88%
Avantage <b>HYPER HEATING</b>	 Unité intérieure : <b>3 tailles en dessous - 27 % moins cher</b> que l'inverter - Niveau sonore <b>plus faible</b> Débit d'air <b>plus faible</b> - Meilleur SCOP		
<b>-20°C</b>	-	<b>Taille 35</b> Puissance recherchée OK	<b>Taille 25</b> Puissance recherchée OK
Différence tarifaire	-	100%	107%
Commentaire	 <b>-20°C</b> , la technologie <b>Hyper Heating</b> et <b>Hyper Heating Ultimate</b> sont les seules solutions. Le Hyper Heating Ultimate permet d'avoir une taille en dessous - Unité intérieure : Pas de grande différence Groupe extérieur : Niveau sonore plus faible - Meilleur SCOP La technologie Hyper Heating permet d' <b>offrir jusqu'à 150 min de chauffage en continue</b> entre deux cycles de dégivrage, contre 60 min sur une solution classique. Soit <b>70% de plus de temps de chauffage entre deux dégivrages !*</b> <span style="background-color: red; color: white; padding: 2px; border-radius: 5px; display: inline-block;">70% DE TEMPS DE CHAUFFAGE EN PLUS</span>		

NB : Différence tarifaire réalisées avec le tarif public conseillé à partir du 1er Avril 2026 - \* Selon modèles





# Mural résidentiel.

Le mural est l'unité intérieure la plus largement répandue dans les logements. C'est pourquoi Mitsubishi Electric propose un choix complet et développe des unités parmi les plus performantes du marché en termes de compacité, de performances acoustiques et d'efficacité énergétique.

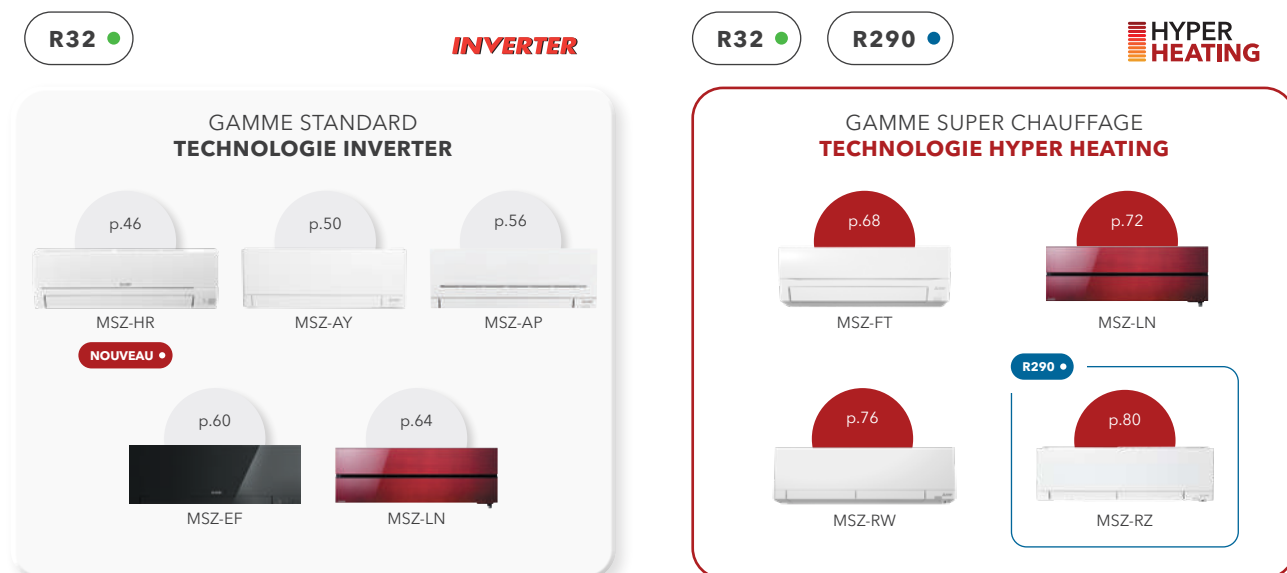

## Gamme résidentielle

Taille des unités intérieures	15	18	20	25	35	42	50	60	71
Puissance frigorifique nominale (kW)	1,5	1,8	2,0	2,5	3,5	4,2	5,0	6,0	7,1
Puissance calorifique nominale (kW)	1,7	2,0	2,5	3,2	4,0	5,4	5,8	6,8	8,1
<b>MSZ-HR</b> ESSENTIEL <b>NOUVEAU</b> p.46				I	I	I	I	I	I
<b>MSZ-AY</b> COMPACT p.50	I		I	I	I	I	I		
<b>MSZ-AP</b> GRANDES PIÈCES p.56								I	I
<b>MSZ-EF</b> DESIGN p.60		O		I	I	I	I		
<b>MSZ-FT</b> COMPACT+ p.68				H*	H*		H		
<b>MSZ-LN</b> DESIGN PREMIUM/ PREMIUM + p.64/72		O		H	H		H	I	
<b>MSZ-RW</b> ULTIMATE+ p.76				H	H		H		
<b>MSZ-RZ</b> ULTIMATE+ p.80				H	H		H		

\* Les MSZ-FT 25/35 VVGK2 sont compatibles uniquement avec la gamme Multi-split Hyper Heating

- R32 • I MONO-SPLIT INVERTER • H MONO-SPLIT HYPER HEATING • O MULTI-SPLIT • Δ MULTI-SPLIT AVEC ECS
- R290 • H MONO-SPLIT HYPER HEATING

## Gamme tertiaire

Voir chapitre Mural Tertiaire / Armoire

# Vision d'ensemble de la gamme Standard.



**NOUVEAU**



MODÈLES	MSZ-HR-VF (K)	MSZ-AY-VGK2	MSZ-AP-VG2	MSZ-EF-VGK2	MSZ-LN-VG3
Coloris	○	○	○	○ ● ●	○ ● ● ●
Confort Acoustique	★★★	★★★★★	★★★	★★★★★	★★★★★
Filtration de l'air	★★	★★★	★★★	★★★	★★★★★
Filtration Plasma Quad	En option avec MAC-100FT-E <sup>(1)</sup>	En option avec MAC-100FT-E <sup>(1)</sup>	En option avec MAC-100FT-E <sup>(1)</sup>	En option avec MAC-100FT-E <sup>(1)</sup>	De série
Filtration V-Blocking	En option MAC-2470FTE	De série	De série	De série	En option MAC-2490FTE
Traitement Dual Barrier Coating	-	•	-	-	•
Fonction «Clean»	-	•	-	-	-
Balayage vertical	•	•	•	•	•
Balayage horizontal	-	• (Sauf taille 15 et 20)	•	-	•
Double volets de soufflage	-	-	-	-	•
Souffle longue portée et grand angle	-	-	•	-	-
Mode soufflage direct/indirect	-	-	-	-	•
Capteur thermique 3D I-See-Sensor	-	-	-	-	•
Fonction de rappel I-Save	-	•	•	•	•
Fonction sélection mode rapide : Grande pièce / Eco / Silence	-	-	-	-	-
Positionnement latéral	-	-	-	-	•
Interface Wi-Fi	De série (tailles 25/35/42/50) En option (tailles 60/71)	De série	Option	De série	De série
Raccords Flare	•	•	•	•	•
Programmation hebdomadaire	Option PAR-41 ou Wi-Fi	•	•	•	•
Télécommande infrarouge	De série	De série	De série	De série	De série
Télécommande filaire	Option Via MAC-497IF-E	Option Via MAC-497IF-E	Option Via MAC-497IF-E	Option Via MAC-497IF-E	Option Via MAC-497IF-E
Support télécommande	Option MAC-1400RC	Option MAC-1300RC	Option MAC-1300RC	Option MAC-1300RC	Option MAC-1300RC ou MAC-286RH
Alimentation par unité extérieure	•	•	•	•	•
Technologie groupe extérieur	<b>INVERTER</b>	<b>INVERTER</b>	<b>INVERTER</b>	<b>INVERTER</b>	<b>INVERTER</b>
Performances saisonnières	★★	★★★	★★★	★★★	★★★★
Puissance calorifique constante jusqu'à	-	-	-	-	-
Chauffage garanti jusqu'à	-10°C	-20°C	-15°C	-15°C	-15°C
Fluide	R32 ●	R32 ●	R32 ●	R32 ●	R32 ●

(1) MAC-100FT-E uniquement disponible en coloris blanc brillant

# Vision d'ensemble de la gamme Super chauffage.



MODÈLES

MSZ-FT-VGK2

MSZ-LN-VG3

MSZ-RW-VG2

MSZ-RZ-VU

Unité intérieure	Coloris	○	○ ● ● ●	○	○
	Confort Acoustique	★★★★★	★★★★★	★★★★★	★★★★★
	Filtration de l'air	★★★	★★★★★	★★★★★	★★★★★
	Filtration Plasma Quad	En option avec MAC-100FT-E <sup>(1)</sup>	De série	De série	De série
	Filtration V-Blocking	De série	En option MAC-2490FTE	En option MAC-2490FTE	En option MAC-2490FTE
	Traitement Dual Barrier Coating	-	●	●	●
	Fonction «Clean»	-	-	-	-
	Balayage vertical	●	●	●	●
	Balayage horizontal	●	●	●	●
	Double volets de soufflage	-	●	●	●
	Souffle longue portée et grand angle	-	-	-	-
	Mode soufflage direct/indirect	-	●	●	●
	Capteur thermique 3D I-See-Sensor	-	●	(Extra plat)	(Extra plat)
	Fonction de rappel I-Save	●	●	●	●
	Fonction sélection mode rapide : Grande pièce / Eco / Silence	-	-	●	●
	Positionnement latéral	-	●	●	●
	Interface Wi-Fi	De série	De série	De série	De série
	Raccords Flare	●	●	●	●
	Programmation hebdomadaire	●	●	●	●
	Télécommande infrarouge	De série	De série	De série	De série
Télécommande filaire	Option Via MAC-497IF-E	Option Via MAC-497IF-E	Option Via MAC-497IF-E	Option Via MAC-497IF-E	
Support télécommande	Option MAC-1300RC	Option MAC-1300RC ou MAC-286RH	Option MAC-1300RC	Option MAC-1300RC	
Unité extérieure	Alimentation par unité extérieure	●	●	●	●
	Technologie groupe extérieur				
	Performances saisonnières	★★★	★★★★★	★★★★★	★★★★★
	Puissance calorifique constante jusqu'à	-15°C	-15°C	-25°C	-25°C
	Chauffage garanti jusqu'à	-25°C	-25°C	-30°C	-30°C
Fluide	R32 ●	R32 ●	R32 ●	R290 ●	

(1) MAC-100FT-E uniquement disponible en coloris blanc brillant

# Télécommandes et réglages.

MSZ-AY, MSZ-AP, MSZ-EF, MSZ-LN, MSZ-FT, MSZ-RW, MSZ-RZ

## Une programmation de votre confort à la carte

Ces modèles sont équipés en série de la fonction programmation hebdomadaire depuis la télécommande infrarouge associée. Vous définissez à l'avance certains paramètres comme :

- allumer / éteindre l'appareil.
- augmenter / baisser la température de façon automatique à différents moments de la journée ou de la semaine.

28 plages sont programmables dans la semaine, soit 4 par jour pouvant être différentes chaque jour.

## Des économies en 1 clic avec la fonction «I-save»

Une seule pression sur la touche «I-save» de la télécommande permet de rappeler une température de consigne prédéfinie. Avec la possibilité de fixer cette température à partir de 10°C en chauffage, cela équivaut à un mode hors gel, idéal en cas de départ prolongé.

MSZ-HR, MSZ-AY, MSZ-AP, MSZ-FT, MSZ-LN, MSZ-RW

## Mode nuit

Pour garantir une nuit optimale, vous pouvez appuyer sur le bouton «Night Mode» de la télécommande.

Une fois actif ce mode permet de :

- diminuer la luminosité des LED de fonctionnement de l'unité intérieure
- désactiver les «BIP sonores» lorsqu'on change un réglage sur la télécommande
- diminuer le niveau sonore de l'unité extérieure de 3 dB(A) (uniquement en Mono-split)\*

\* La puissance de rafraîchissement/ chauffage sera légèrement diminuée

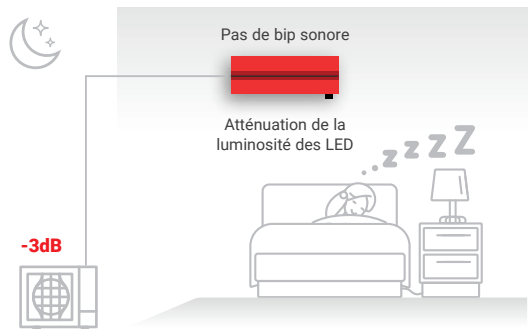

MSZ-AY, MSZ-AP, MSZ-EF, MSZ-LN, MSZ-FT, MSZ-RW, MSZ-RZ

## Mode Chauffage à partir de 10°C

En mode chauffage, il est possible de régler sur la télécommande la température de consigne degré par degré jusqu'à 10°C.

Il est aussi possible d'utiliser cette fonction avec la programmation hebdomadaire de l'unité intérieure.

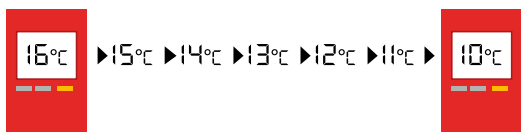

MSZ-AY, MSZ-AP, MSZ-EF, MSZ-LN, MSZ-FT, MSZ-RW, MSZ-RZ

## Télécommande rétro-éclairée

Pour garantir une visibilité optimale de jour comme de nuit, les télécommandes infrarouges bénéficient d'un écran rétro-éclairé.

MSZ-AY, MSZ-AP, MSZ-EF, MSZ-LN, MSZ-FT, MSZ-RW, MSZ-RZ, MSZ-HR

## Support télécommande

Vous souhaitez installer un support de télécommande mural ?

Découvrez la référence disponible en option qu'il vous faut dans les pages de ce chapitre.

# Points forts de la gamme.

MSZ-LN, MSZ-FT

## HYPER HEATING

Puissance de chauffage constante jusqu'à **-15°C**  
Chauffage garanti jusqu'à **-25°C**

EXCLUSIVITÉ MITSUBISHI ELECTRIC

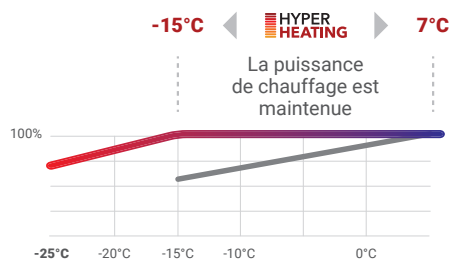

Évolution de la puissance de chauffage

- Pompe à chaleur Hyper Heating de Mitsubishi Electric
- Pompe à chaleur standard

MSZ-RW, MSZ-RZ

## HYPER HEATING ULTIMATE

Puissance de chauffage constante jusqu'à **-25°C**  
Chauffage garanti jusqu'à **-30°C**

EXCLUSIVITÉ MITSUBISHI ELECTRIC

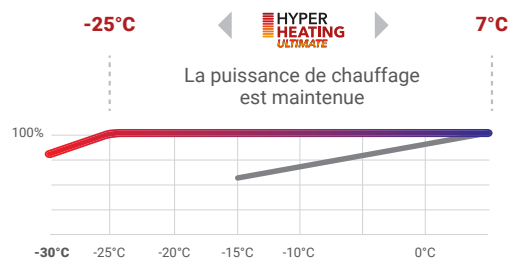

Évolution de la puissance de chauffage

- Pompe à chaleur Hyper Heating Ultimate de Mitsubishi Electric
- Pompe à chaleur standard

MSZ-HR, MSZ-AY, MSZ-FT

## Compacité pour une intégration facile dans la pièce

La plupart des muraux Mitsubishi Electric ont une largeur inférieure à 800 mm ou proche pour pouvoir être positionnés au-dessus d'une porte.

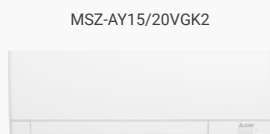

Seulement **760 mm**

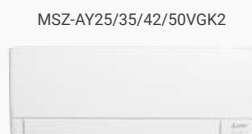

Seulement **798 mm**

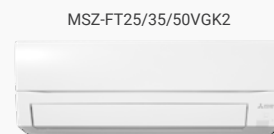

Seulement **838 mm**

# Confort et économies d'énergie.

## Une température homogène dans toute la pièce

MSZ-LN, MSZ-RW, MSZ-RZ •

### Mural équipé d'un capteur 3D I-See-Sensor:

- Mesure la température à des positions éloignées.
- Analyse la température en 3 dimensions.
- **Uniformise la température** et évite les zones froides.
- Ajuste la température de consigne automatiquement ( $\pm 2^{\circ}\text{C}$ ) lorsque la pièce est inoccupée permettant de faire des **économies d'énergie**.



Gros plan sur le capteur 3D I-See-Sensor

## Flux d'air direct / indirect ou flux d'air naturel

MSZ-LN, MSZ-RW, MSZ-RZ •

Il est possible de régler le flux d'air avec la télécommande :

- En flux d'air direct, l'appareil soufflera sur l'occupant.
- En flux d'air indirect, l'appareil soufflera en évitant l'occupant.
- Fonction flux d'air naturel : pour recréer les sensations d'une brise aussi agréable que celle présente sur le Mont Kirigamine au Japon, un lieu réputé pour se ressourcer.



MSZ-LN, MSZ-RW, MSZ-RZ •

## Le clapet à double battant

Grâce à son clapet à double battant, l'unité peut diriger l'air simultanément dans deux directions différentes. Cela permet une diffusion plus homogène dans la pièce ou la possibilité de traiter efficacement deux zones.



2 directions par flux d'air à partir d'un seul mural

# Air plus sain.

MSZ-LN, MSZ-RW, MSZ-RZ •

## Plasma Quad Plus

DE SÉRIE •

Filtre capable de détruire la plupart des bactéries et virus présents dans l'air grâce à un puissant champ électrique. Des électrodes de tungstène sont utilisées car elles sont particulièrement efficaces. Ce filtre a aussi une fonction anti-allergènes et anti-poussières. (Pour plus de renseignements voir chapitre Gamme).

7 actions :

- Anti-bactéries
- Anti-virus
- Anti SARS-COV-2
- Anti-allergènes
- Anti-poussières
- Anti-particules fines PM2,5
- Anti-moisissures

ZOOM +

La technologie Plasma Quad neutralise 99,8% du SARS-COV2\*

MSZ-HR, MSZ-AY, MSZ-AP, MSZ-EF, MSZ-FT •

## Plasma Quad Connect

EN OPTION •

Le Plasma Quad Connect est un filtre optionnel, compatible avec tous nos Muraux.

Plus qu'une simple filtration, ce système agit comme un purificateur d'air en détruisant efficacement six catégories de polluants présents dans l'air : les bactéries, les virus, les allergènes, les moisissures, les poussières et les particules fines PM2.5 au diamètre jusqu'à 30 fois plus petit que celui d'un cheveu humain.



LE SAVIEZ-VOUS •

Son installation nécessite uniquement 10cm de hauteur entre le haut du mural et le plafond !

MSZ-AY, MSZ-AP, MSZ-EF, MSZ-FT •

DE SÉRIE •

MSZ-HR, MSZ-LN, MSZ-RW, MSZ-RZ •

EN OPTION •

## Filtre V-Blocking filter

Filtre contenant des particules platine-céramique de taille nanométrique pour une action Anti-virus / Anti SARS-COV2 / Anti allergène / Antibactérien / Anti-moisissure. L'efficacité a été optimisée grâce à la surface 3D du filtre, qui capture alors parfaitement les bactéries, virus et poussières.

- Lavable à l'eau tiède sans perte d'efficacité
- Remplacer le filtre 1 fois par an pour garantir son efficacité

ZOOM +

La technologie V-Blocking Filter neutralise 99,9% du SARS-COV-2\*

\*Suivant les résultats de tests, pour et au nom de Mitsubishi Electric, menés au laboratoire de tests du Japan Textile Quality and Technology Center, à Kobe, au Japon.





# MSZ-HR.

## Mural Essentiel

NOUVEAU ●

Dimension de faible hauteur

Silencieux

Simple d'utilisation

R32 ●

(1) Contrôle à distance via notre solution MELCloud.

Compatible avec les assistants vocaux Amazon Alexa et Google Assistant.

De série pour les tailles 25/35/42/50 et en option pour les tailles 60/71.

# MSZ-HR.

Mural Essentiel

R32

NOUVEAU



+ D'INFOS



MSZ-HR 25/35/42/50 VFK2  
MSZ-HR 60/71 VF2



CLASSE ÉNERGÉTIQUE<sup>(1)</sup>



GAMME CHAUFFAGE SEUL - RE2020



SCOP JUSQU'À 4,5



À PARTIR DE 21dB(A)



MODE CHAUD -10/+24°C



COMPATIBLE ASSISTANTS VOCAUX



MODE FROID -10/+46°C



WI-FI DE SÉRIE OU COMPATIBLE

## Les + produits.

### Discret

- Positionnement possible au-dessus d'une porte grâce à sa faible largeur : seulement 838 mm<sup>(2)</sup>

Faible niveau sonore à partir de 21dB(A)

Balayage vertical

Télécommande infrarouge simplifiée

## DE SÉRIE

### Télécommande infrarouge

- Mode /Vitesse de ventilation
- Réglage des volets verticaux
- Timer



NOUVEAU

### Filtration

#### Filter standard antibactérien

- Effet : Anti-poussière / Anti-bactérien / Anti-moisissure / Désodorisant

### MELCloud Home

Interface Wi-Fi (Tailles 25/35/42/50)  
(voir p.242)



## EN OPTION

### Télécommande filaire

(avec MAC-497IF-E obligatoire)



PAR-41MAA  
(voir p.244)



PAC-YT52CRA  
(voir p.244)



PAR-CT01SB/SP  
(voir p.245)

### Filtration

#### Filter V-Blocking Filter

MAC-2470FT-E (voir p.32)

- Effet : Anti-virus / Anti SARS-COV2 / Anti-allergène / Antibactérien / Anti-moisissure

### Purificateur d'air Plasma Quad Connect

MAC-100FT-E (voir p.32)

- Effet : Anti-virus / Anti SARS-COV2 / Anti-allergène / Anti-moisissure / Anti-poussière / Antibactérien / Anti particules fines

### MELCloud Home

Interface Wi-Fi (Tailles 60/71)  
MAC-597IF-E (voir p.242)

#### Interface 4G<sup>(3)</sup>, LAN & Wi-Fi

MELCLOUD-CL-HA1-A1 (voir p.242)

#### Application

Permet le contrôle de votre climatiseur à distance sur votre smartphone, tablette ou ordinateur. (voir p.243)



## Autres accessoires

### Interface pour télécommande filaire

MAC-497IF-E  
(voir p.247)

### Interface M-Net

MAC-334IF-E (voir p.247)

### Connecteur contact externe

MAC-1702RA-E (2m)  
MAC-1710RA-E (10m)  
(voir p.248)

### Défecteurs d'air

(voir p.272)  
MAC-883SG  
MAC-881SG  
MAC-886SG

### Support télécommande



MAC-1400RC  
Couleur : blanc

(1) Classe énergétique saisonnière Froid / Chaud (2) Tailles 25 à 50 (3) 10 ans d'abonnement inclus

# MSZ-HR.

Mural Essentiel R32



MSZ-HR 25/35/42/50 VFK2  
MSZ-HR 60/71 VF2

## INVERTER

- Chauffage garanti jusqu'à -10°C extérieur
- Consommation électrique maîtrisée
- Mode nuit (-3dB(A)) disponible NOUVEAU



MUZ-HR 25/35 VF2



MUZ-HR 42/50 VF2



MUZ-HR 60/71 VF2

Tailles		25	35	42	50	60	71	
❄️	Puissance frigorifique min / nominale / max	kW	0.5 / 2.5 / 2.9	0.9 / 3.4 / 3.4	1.1 / 4.2 / 4.5	1.3 / 5.0 / 5.0	1.7 / 6.1 / 7.1	1.8 / 7.1 / 7.3
	Puissance absorbée totale nominale	kW	0.800	1.210	1.360	2.050	1.810	2.330
	EER	-	3.13	2.81	3.09	2.44	3.37	3.05
	SEER / Classe énergétique saisonnière (D à A++)	-	6.2 / A++		6.5 / A++		7.2 / A++	7.0 / A++
	Consommation électrique annuelle en froid	kWh/an	141	191	226	269	296	355
Plage de fonctionnement (T*ext. sèche/sèche)		°C	-10 / +46					

☀️	Puissance calorifique min / nominale / max à +7°C	kW	0.5 / 3.2 / 3.5	0.9 / 3.6 / 3.7	0.9 / 4.7 / 5.4	1.4 / 5.4 / 6.5	1.5 / 6.8 / 8.5	1.5 / 8.1 / 9.0
	Puissance calorifique min / nominale / max à -7°C	kW	0.5 / 2.1 / 2.4	0.6 / 2.4 / 2.5	0.6 / 3.2 / 3.6	0.9 / 3.6 / 4.4	1.0 / 4.6 / 5.7	1.0 / 5.4 / 6.0
	Puissance absorbée totale nominale	kW	0.850	1.000	1.300	1.550	1.810	2.440
	COP	-	3.71	3.60	3.62	3.48	3.76	3.32
	SCOP / Classe énergétique saisonnière (D à A++)	-	4.2 / A+	4.3 / A+		4.5 / A+	4.3 / A+	
Consommation électrique annuelle en chaud		kWh/an	614	781	928	1224	1430	1755
Plage de fonctionnement (T*ext. humide/sèche)		°C	-10 / +24					

UNITÉS INTÉRIEURES		MSZ-HR25VFK2	MSZ-HR35VFK2	MSZ-HR42VFK2	MSZ-HR50VFK2	MSZ-HR60VF2	MSZ-HR71VF2
Débit d'air en froid	-/PV/MV/GV/SGV	m³/h	/ 180 / 300 / 402 / 552	/ 192 / 312 / 438 / 660	/ 360 / 522 / 648 / 786	/ 384 / 522 / 672 / 786	- / 624 / 756 / 924 / 1176
Pression acoustique en froid (1) 1 m	-/PV/MV/GV/SGV	dB(A)	- / 21 / 30 / 37 / 43	- / 22 / 31 / 38 / 46	- / 24 / 34 / 39 / 45	- / 28 / 36 / 40 / 45	- / 33 / 38 / 44 / 50
Puissance acoustique en froid	SGV	dB(A)	57		60		65
Hauteur x Largeur x Profondeur		mm	280 x 838 x 228			305 x 923 x 262	
Poids net		kg	9			13	
Ø des condensats / Pompe de relevage		mm	16 / Non fournie				

UNITÉS EXTÉRIEURES		MUZ-HR25VF2	MUZ-HR35VF2	MUZ-HR42VF2	MUZ-HR50VF2	MUZ-HR60VF2	MUZ-HR71VF2
Débit d'air en froid	GV	m³/h	1818	1908	2058		2568
Pression acoustique (1) en froid 1 m	GV	dB(A)	50		51		53
Puissance acoustique en froid	GV	dB(A)	63		64	65	66
Hauteur x Largeur x Profondeur		mm	538 x 699 x 249		550 x 800 x 285		714 x 800 x 285
Poids net		kg	22		34		40

## DONNÉES FRIGORIFIQUES

Diamètre liquide	pouce	1/4 flare				
Diamètre gaz	pouce	3/8 flare			1/2 flare	
Longueur maxi / Dénivelé maxi	m	20 / 12			30 / 15	
Fluide / PRP (Pouvoir de Réchauffement Planétaire)	- / -	R32 / 675				
Lg préchargée / Précharge / Tonne équivalent CO <sub>2</sub>	m / kg / t	7.0 / 0.38 / 0.270	7.0 / 0.42 / 0.300	7.0 / 0.70 / 0.473	7.0 / 0.80 / 0.540	7.0 / 1.05 / 0.709
Charge supplémentaire / Qté réfrigérant additionnelle maxi	g/m / kg	20 / 0.26			20 / 0.46	

## DONNÉES ÉLECTRIQUES

Alimentation électrique par unité extérieure	V~50Hz	230 V (1P+N+T)				
Câble unité extérieure	mm²	3G 2.5				
Câble liaison intérieure - extérieure	mm²	4G 1.5				
Protection électrique	A	10			16	

(1) : mesurée en chambre anéchoïque Note : Données électriques à valeurs indicatives, se rapporter à la norme NFC 15-100

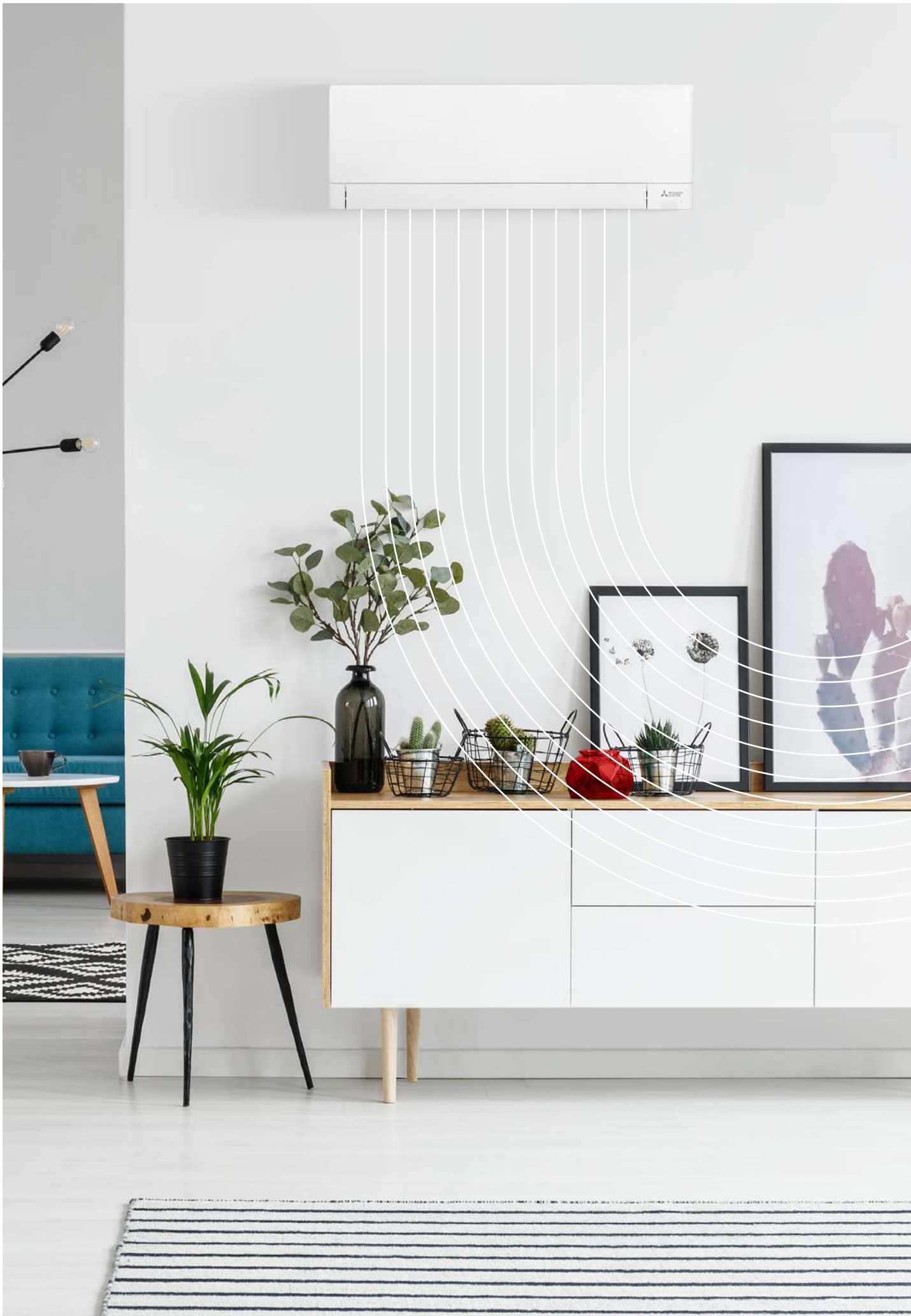



# MSZ-AY.

## Mural Compact

Design & sobre  
Ultra silencieux  
Performant  
Filtration performante

R32 ●

(1) Contrôle à distance via notre solution MELCloud.  
Compatible avec les assistants vocaux Amazon Alexa et Google Assistant.

# MSZ-AY.

Mural Compact **R32**



+ D'INFOS



	CLASSE ÉNERGÉTIQUE <sup>(1)</sup> A+++ / A+		GAMME CHAUFFAGE SEUL - RE2020
	SCOP JUSQU'À 4,2		À PARTIR DE 19dB(A)
	MODE CHAUD -20/+24°C <sup>(3)</sup>		COMPATIBLE ASSISTANTS VOCAUX
	MODE FROID -10/+46°C		WI-FI DE SÉRIE

**MSZ-AY 15/20 VGK2**

## Les + produits.

### Discret & Design

- Positionnement possible au-dessus d'une porte grâce à sa très faible largeur : seulement 760mm
- Coloris : blanc mat

### Faible niveau sonore à partir de 19dB(A)

### Balayage vertical

### Qualité de l'air

- Filtre purificateur d'air V-Blocking filter
- Dual Barrier Coating : revêtement qui empêche l'accumulation de poussières et résidus
- Fonction "Clean" : permet d'assécher la batterie après un fonctionnement en mode froid pour garantir une hygiène optimale

## DE SÉRIE

### Télécommande infrarouge

- Mode /Vitesse de ventilation
- Réglage des volets
- Programmation hebdomadaire
- Rétro-éclairée



### Filtration

#### Filtre standard antibactérien

Filtre V-Blocking Filter MAC-2470FT-E (voir p.32)

### MELCloud Home

Interface Wi-Fi (voir p.242)



## EN OPTION

### Télécommande filaire

(avec MAC-497IF-E obligatoire)



PAR-41MAA  
(voir p.244)

PAC-YT52CRA  
(voir p.244)

PAR-CT015B/SP  
(voir p.245)

### Purificateur d'air Plasma Quad Connect

MAC-100FT-E (voir p.32)

- Effet : Anti-virus / Anti SARS-COV2 / Anti-allergène / Anti-moisissure / Anti-poussière / Antibactérien / Anti particules fines
- Coloris : blanc brillant

### MELCloud Home

Interface 4G<sup>(2)</sup>, LAN & Wi-Fi  
MELCLOUD-CL-HA1-A1 (voir p.242)

### Application

Permet le contrôle de votre climatiseur à distance sur votre smartphone, tablette ou ordinateur. (voir p.243)



## Autres accessoires

### Interface pour télécommande filaire

MAC-497IF-E  
(voir p.247)

### Interface M-Net

MAC-334IF-E  
(voir p.247)

### Connecteur contact externe

MAC-1702RA-E (2m)  
MAC-1710RA-E (10m)  
(voir p.248)

### Défecteur d'air

MAC-881SG  
(voir p.272)

### Support télécommande



MAC-1300RC  
Couleur : blanc

(1) Classe énergétique saisonnière Froid / Chaud (Tailles 20) (2) 10 ans d'abonnement inclus (3) Selon modèle

# MSZ-AY.

Mural Compact **R32**

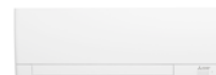

MSZ-AY 15/20 VGK2

## INVERTER

- Chauffage garanti jusqu'à -20°C extérieur
- Consommation électrique maîtrisée
- Mode nuit (-3dB(A)) disponible



MUZ-AY15VG2



MUZ-AY20VG2

Tailles		15	20
❄️	Puissance frigorifique min / nominale / max	kW   0.5 / <b>1.5</b> / 2.2	0.6 / <b>2.0</b> / 2.7
	Puissance absorbée totale nominale	kW   0.370	0.460
	EER	-   4.05	4.35
	<b>SEER / Classe énergétique saisonnière (D à A+++)</b>	-   <b>7.2 / A++</b>	<b>8.6 / A+++</b>
	Consommation électrique annuelle en froid	kWh/an   72	81
Plage de fonctionnement (T*ext. sèche/sèche)		°C   -10 / +46	

☀️	Puissance calorifique min / nominale / max à +7°C	kW   0.5 / <b>2.0</b> / 3.1	0.5 / <b>2.5</b> / 3.5
	Puissance calorifique min / nominale / max à -7°C	kW   0.3 / <b>1.3</b> / 2.1	0.2 / <b>1.6</b> / 2.8
	Puissance absorbée totale nominale	kW   0.500	0.600
	COP	-   4.00	4.17
	<b>SCOP / Classe énergétique saisonnière (D à A+++)</b>	-   <b>4.0 / A+</b>	<b>4.2 / A+</b>
Consommation électrique annuelle en chaud	kWh/an   558	766	
Plage de fonctionnement (T*ext. humide/sèche)		°C   -15 / +24	

UNITÉS INTÉRIEURES		MSZ-AY15VGK2	MSZ-AY20VGK2
Débit d'air en froid	Silence/PV/MV/GV/SGV m³/h	168 / 222 / 264 / 312 / 366	168 / 222 / 264 / 312 / 396
Pression acoustique en froid (1) 1 m	Silence/PV/MV/GV/SGV dB(A)	19 / 26 / 30 / 35 / 40	19 / 26 / 30 / 35 / 42
Puissance acoustique en froid	SGV dB(A)	54	57
Hauteur x Largeur x Profondeur		mm   250 x 760 x 199	
Poids net		kg   8	
Ø des condensats / Pompe de relevage		mm   16 / Non fournie	

UNITÉS EXTÉRIEURES		MUZ-AY15VG2	MUZ-AY20VG2
Débit d'air en froid	GV m³/h	1560	1932
Pression acoustique (1) en froid 1 m	GV dB(A)	45	47
Puissance acoustique en froid	GV dB(A)	58	59
Hauteur x Largeur x Profondeur		mm   538 x 699 x 249	
Poids net		kg   23	

DONNÉES FRIGORIFIQUES		
Diamètre liquide	pouce	1/4 flare
Diamètre gaz	pouce	3/8 flare
Longueur maxi / Dénivelé maxi	m	20 / 12
Fluide / PRP (Pouvoir de Réchauffement Planétaire)	- / -	R32 / 675
Lg préchargée / Précharge / Tonne équivalent CO <sub>2</sub>	m / kg / t	7.0 / 0.49 / 0.340
Charge supplémentaire / Qté réfrigérant additionnelle maxi	g/m / kg	20 / 0.25

DONNÉES ÉLECTRIQUES		
Alimentation électrique par unité extérieure	V~50Hz	230 V (1P+N+T)
Câble unité extérieure	mm²	3G 2.5
Câble liaison intérieure - extérieure	mm²	4G 1.5
Protection électrique	A	10

(1) : mesurée en chambre anéchoïque Note : Données électriques à valeurs indicatives, se reporter à la norme NFC 15-100



Certifications actualisées sur [www.eurovent-certification.com](http://www.eurovent-certification.com)

# MSZ-AY.

Mural Compact **R32**



+ D'INFOS

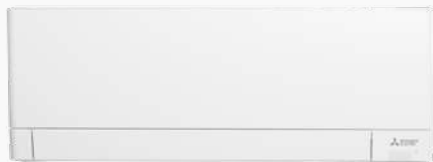

MSZ-AY 25/35/42/50 VGK2



CLASSE ÉNERGÉTIQUE<sup>(1)</sup>



GAMME CHAUFFAGE SEUL - RE2020



SCOP JUSQU'À 4,8



À PARTIR DE 18dB(A)



MODE CHAUD -20/+24°C



COMPATIBLE ASSISTANTS VOCAUX



MODE FROID -10/+46°C



WI-FI DE SÉRIE

## Les + produits.

### Discret & Design

- Positionnement possible au-dessus d'une porte grâce à la faible largeur : seulement 798 mm
- Coloris : blanc mat

### Faible niveau sonore à partir de 18dB(A)

### Balayages vertical et horizontal

### Filtration ultra performante

- Filtre purificateur d'air V-Blocking filter
- Dual Barrier Coating : revêtement qui empêche l'accumulation de poussières et résidus
- Fonction "Clean" : permet d'assécher la batterie après un fonctionnement en mode froid pour garantir une hygiène optimale

## DE SÉRIE

### Télécommande infrarouge

- Mode /Vitesse de ventilation
- Réglage des volets
- Programmation hebdomadaire
- Rétro-éclairée



### Filtration

#### Filtre standard antibactérien

Filtre V-Blocking Filter MAC-2470FT-E (voir p.32)

### MELCloud Home

Interface Wi-Fi (voir p.242)



## EN OPTION

### Télécommande filaire

(avec MAC-497IF-E obligatoire)



PAR-41MAA (voir p.244)



PAC-YT52CRA (voir p.244)



PAR-CT015B/SP (voir p.245)

### Purificateur d'air Plasma Quad Connect

MAC-100FT-E (voir p.32)

- Effet : Anti-virus / Anti SARS-COV2 / Anti-allergène / Anti-moisissure / Anti-poussière / Antibactérien / Anti particules fines
- Coloris : blanc brillant

### MELCloud Home

Interface 4G<sup>(2)</sup>, LAN & Wi-Fi

MELCLOUD-CL-HA1-A1 (voir p.242)

### Application

Permet le contrôle de votre climatiseur à distance sur votre smartphone, tablette ou ordinateur. (voir p.243)



### Autres accessoires

#### Interface pour télécommande filaire

MAC-497IF-E (voir p.247)

#### Interface M-Net

MAC-334IF-E (voir p.247)

#### Connecteur contact externe

MAC-1702RA-E (2m)  
MAC-1710RA-E (10m)  
(voir p.248)

#### Défecteurs d'air

MAC-881SG  
MAC-882SG  
(voir p.272)

#### Support télécommande



MAC-1300RC  
Couleur : blanc

(1) Classe énergétique saisonnière Froid / Chaud (Tailles 25 et 35) (2) 10 ans d'abonnement inclus

# MSZ-AY.

## Mural Compact R32



MSZ-AY 25/35/42/50 VGK2

### INVERTER

- Chauffage garanti jusqu'à -20°C extérieur
- Consommation électrique maîtrisée
- Mode nuit (-3dB(A)) disponible



MUZ-AY 25/35/42 VG2



MUZ-AY 50 VG2

Tailles		25	35	42	50
❄️	Puissance frigorifique min / nominale / max	kW   0.9 / <b>2.5</b> / 3.4	1.1 / <b>3.5</b> / 3.8	0.9 / <b>4.2</b> / 4.5	1.4 / <b>5.0</b> / 5.4
	Puissance absorbée totale nominale	kW   0.600	0.990	1.300	1.540
	EER	-   4.17	3.54	3.23	3.24
	<b>SEER / Classe énergétique saisonnière (D à A+++)</b>	-   <b>8.7 / A+++</b>		<b>7.9 / A++</b>	<b>7.5 / A++</b>
	Consommation électrique annuelle en froid	kWh/an   100	141	186	232
Plage de fonctionnement (T*ext. sèche/sèche)		°C   -10 / +46			

☀️	Puissance calorifique min / nominale / max à +7°C	kW   1.0 / <b>3.2</b> / 4.1	1.3 / <b>4.0</b> / 4.6	1.3 / <b>5.2</b> / 6.0	1.4 / <b>5.5</b> / 7.3
	Puissance calorifique min / nominale / max à -7°C	kW   0.7 / <b>2.1</b> / 2.9	0.9 / <b>2.6</b> / 3.2	0.9 / <b>3.3</b> / 4.5	0.9 / <b>3.6</b> / 5.0
	Puissance absorbée totale nominale	kW   0.780	1.030	1.390	1.470
	COP	-   4.10	3.88	3.74	
	<b>SCOP / Classe énergétique saisonnière (D à A+++)</b>	-   <b>4.8 / A++</b>		<b>4.7 / A++</b>	
Consommation électrique annuelle en chaud	kWh/an   698	864	1131	1249	
Plage de fonctionnement (T*ext. humide/sèche)		°C   -20 / +24			

UNITÉS INTÉRIEURES		MSZ-AY25VGK2	MSZ-AY35VGK2	MSZ-AY42VGK2	MSZ-AY50VGK2
Débit d'air en froid	Silence/PV/MV/GV/SGV	m³/h   216 / 300 / 378 / 468 / 630	216 / 300 / 378 / 468 / 666	270 / 342 / 414 / 504 / 684	312 / 384 / 450 / 546 / 702
Pression acoustique en froid (1) 1 m	Silence/PV/MV/GV/SGV	dB(A)   18 / 24 / 30 / 36 / 42		21 / 29 / 34 / 38 / 42	28 / 33 / 36 / 40 / 44
Puissance acoustique en froid	SGV	dB(A)   57			58
Hauteur x Largeur x Profondeur		mm   299 x 798 x 245			
Poids net		kg   11			
Ø des condensats / Pompe de relevage		mm   16 / Non fournie			

UNITÉS EXTÉRIEURES		MUZ-AY25VG2	MUZ-AY35VG2	MUZ-AY42VG2	MUZ-AY50VG2
Débit d'air en froid	GV	m³/h   1932		1920	2430
Pression acoustique (1) en froid 1 m	GV	dB(A)   47	49	50	52
Puissance acoustique en froid	GV	dB(A)   59		61	64
Hauteur x Largeur x Profondeur		mm   550 x 800 x 285			714 x 800 x 285
Poids net		kg   27		33	41

### DONNÉES FRIGORIFIQUES

Diamètre liquide	pouce	1/4 flare		
Diamètre gaz	pouce	3/8 flare		
Longueur maxi / Dénivelé maxi	m	20 / 12		
Fluide / PRP (Pouvoir de Réchauffement Planétaire)	- / -	R32 / 675		
Lg préchargée / Précharge / Tonne équivalent CO <sub>2</sub>	m / kg / t	7.5 / 0.55 / 0.371	7.5 / 0.70 / 0.473	7.5 / 1.00 / 0.675
Charge supplémentaire / Qté réfrigérant additionnelle maxi	g/m / kg	20 / 0.26		

### DONNÉES ÉLECTRIQUES

Alimentation électrique par unité extérieure	V~50Hz	230 V (1P+N+T)		
Câble unité extérieure	mm²	3G 2.5		
Câble liaison intérieure - extérieure	mm²	4G 1.5		
Protection électrique	A	10		16

(1) : mesurée en chambre anéchoïque Note : Données électriques à valeurs indicatives, se reporter à la norme NFC 15-100



Certifications actualisées sur [www.eurovent-certification.com](http://www.eurovent-certification.com)

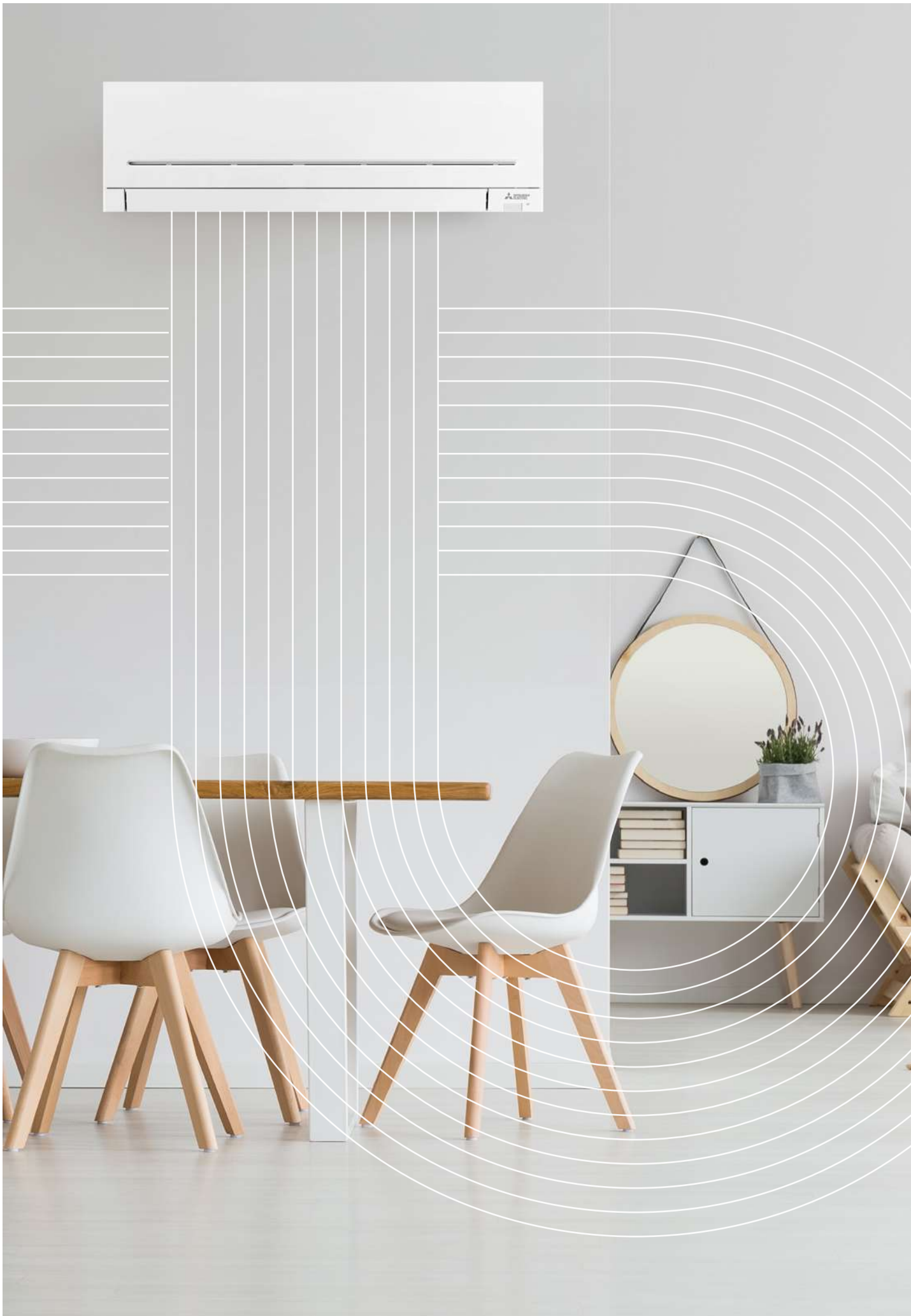



# MSZ-AP.

## Mural Grandes Pièces

Longue portée d'air  
Balayage grand angle  
Ultra performant  
Filtration performante

R32 ●

# MSZ-AP.

Mural Grandes Pièces R32



+ D'INFOS



MSZ-AP 60/71 V2



CLASSE ÉNERGÉTIQUE<sup>(1)</sup>



GAMME CHAUFFAGE SEUL - RE2020



SCOP JUSQU'À 4,6



À PARTIR DE 29dB(A)



MODE CHAUD -15/+24°C



COMPATIBLE ASSISTANTS VOCAUX



MODE FROID -10/+46°C



WI-FI COMPATIBLE

## Les + produits.

**Soufflage longue portée (jusqu'à 9 m) et grand angle (150°)**

**Balayages vertical et horizontal**

**Filtration performante**

- Filtre purificateur d'air V-Blocking filter

## DE SÉRIE

### Télécommande infrarouge

- Mode/Vitesse de ventilation
- Réglage des volets
- Programmation hebdomadaire



### Filtration

**Filtre standard antibactérien**

- Effet : Anti-poussière / Anti-bactérien / Anti-moisissure / Désodorisant

**Filtre V-Blocking Filter**

MAC-2460FT-E (voir p.32)

- Effet : Anti-virus/Anti SARS-COV2 / Anti-allergène / Antibactérien / Anti-moisissure

## EN OPTION

### Télécommande filaire

(avec MAC-497IF-E obligatoire)



PAR-41MAA (voir p.244)



PAC-YT52CRA (voir p.244)



PAR-CT01SB/SP (voir p.245)

### Purificateur d'air Plasma Quad Connect

MAC-100FT-E (voir p.32)

- Effet : Anti-virus/Anti SARS-COV2 / Anti-allergène / Anti-moisissure / Anti-poussière / Antibactérien / Anti particules fines
- Coloris : blanc brillant

### MELCloud Home

**Interface Wi-Fi**

MAC-597IF-E (voir p.242)

**Interface 4G<sup>(2)</sup>, LAN & Wi-Fi**

MELCLOUD-CL-HA1-A1 (voir p.242)

**Application**

Permet le contrôle de votre climatiseur à distance sur votre smartphone, tablette ou ordinateur. (voir p.243)



### Autres accessoires

**Interface pour télécommande filaire**

MAC-497IF-E (voir p.247)

**Interface M-Net**

MAC-334IF-E (voir p.247)

**Connecteur contact externe**

MAC-1702RA-E (2M)  
MAC-1710RA-E (10M)  
(voir p.248)

**Défecteurs d'air**

MAC-882SG  
MAC-890SG  
(voir p.272)

**Support télécommande**



MAC-1300RC  
Couleur : blanc

(1) Classe énergétique saisonnière Froid / Chaud (Taille 60) (2) 10 ans d'abonnement inclus

# MSZ-AP.

## Mural Grandes Pièces R32



MSZ-AP 60/71 VG2

### INVERTER

- Chauffage garanti jusqu'à -15°C extérieur
- Consommation électrique maîtrisée
- Mode nuit (-3dB(A)) disponible



MUZ-AP60VG2



MUZ-AP71VG3

Tailles		60	71
	Puissance frigorifique min / nominale / max	kW   1.4 / <b>6.1</b> / 7.3	2.0 / <b>7.1</b> / 8.7
	Puissance absorbée totale nominale	kW   1.590	2.010
	EER	-   3.84	3.53
	<b>SEER / Classe énergétique saisonnière (D à A**)</b>	-   <b>7.4 / A++</b>	<b>7.2 / A++</b>
	Consommation électrique annuelle en froid	kWh/an   288	345
Plage de fonctionnement (T*ext. sèche/sèche)		°C   -10 / +46	

	Puissance calorifique min / nominale / max à +7°C	kW   2.0 / <b>6.8</b> / 8.6	2.2 / <b>8.1</b> / 10.3
	Puissance calorifique min / nominale / max à -7°C	kW   1.3 / <b>4.6</b> / 5.8	1.4 / <b>5.4</b> / 7.2
	Puissance absorbée totale nominale	kW   1.670	2.120
	COP	-   4.07	3.82
	<b>SCOP / Classe énergétique saisonnière (D à A**)</b>	-   <b>4.6 / A++</b>	<b>4.4 / A+</b>
Consommation électrique annuelle en chaud	kWh/an   1399	2131	
Plage de fonctionnement (T*ext. humide/sèche)		°C   -15 / +24	

UNITÉS INTÉRIEURES		MSZ-AP60VG2	MSZ-AP71VG2
Débit d'air en froid	Silence/PV/MV/GV/SGV m³/h	564 / 660 / 792 / 960 / 1134	576 / 690 / 792 / 918 / 1116
Pression acoustique en froid <sup>(1)</sup> 1 m	Silence/PV/MV/GV/SGV dB(A)	29 / 37 / 41 / 45 / 48	30 / 37 / 41 / 45 / 51
Puissance acoustique en froid	SGV dB(A)	65	
Hauteur x Largeur x Profondeur	mm	325 x 1100 x 257	
Poids net	kg	16	17
Ø des condensats / Pompe de relevage	mm	16 / Non fournie	

UNITÉS EXTÉRIEURES		MUZ-AP60VG2	MUZ-AP71VG3
Débit d'air en froid	GV m³/h	3126	3246
Pression acoustique <sup>(1)</sup> en froid 1 m	GV dB(A)	56	
Puissance acoustique en froid	GV dB(A)	69	
Hauteur x Largeur x Profondeur	mm	714 x 800 x 285	880 x 840 x 330
Poids net	kg	40	53

DONNÉES FRIGORIFIQUES			
Diamètre liquide	pouce	1/4 flare	
Diamètre gaz	pouce	1/2 flare	
Longueur maxi / Dénivelé maxi	m	30 / 15	
Fluide / PRP (Pouvoir de Réchauffement Planétaire)	- / -	R32 / 675	
Lg préchargée / Précharge / Tonne équivalent CO <sub>2</sub>	m / kg / t	15.0 / 1.05 / 0.709	15.0 / 1.50 / 1.013
Charge supplémentaire / Qté réfrigérant additionnelle maxi	g/m / kg	20 / 0.30	

DONNÉES ÉLECTRIQUES		
Alimentation électrique par unité extérieure	V~50Hz	230 V (1P+N+T)
Câble unité extérieure	mm²	3G 2.5   3G 4
Câble liaison intérieure - extérieure	mm²	4G 1.5
Protection électrique	A	16   20

(1) : mesurée en chambre anéchoïque Note : Données électriques à valeurs indicatives, se rapporter à la norme NFC 15-100



Certifications actualisées sur [www.eurovent-certification.com](http://www.eurovent-certification.com)





# MSZ-EF.

## Mural Design

Silencieux  
Performant  
Filtration optimale  
3 couleurs ○ ● ●

R32 ●



(1) Contrôle à distance via notre solution MELCloud.  
Compatible avec les assistants vocaux Amazon Alexa et Google Assistant.







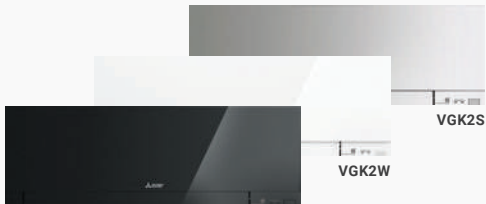

# MSZ-EF.

Mural Design **R32**



+ D'INFOS



	CLASSE ÉNERGÉTIQUE <sup>(1)</sup>		GAMME CHAUFFAGE SEUL - RE2020
	SCOP JUSQU'À 4,7		À PARTIR DE 21dB(A)
	MODE CHAUD -15/+24°C		COMPATIBLE ASSISTANTS VOCAUX
	MODE FROID -10/+46°C		WIFI DE SÉRIE

## Les + produits.

### Disponible en 3 couleurs

- Blanc
- Argenté
- Noir

Faible niveau sonore à partir de 21 dB(A)

Balayage vertical

Filtration performante

- Filtre purificateur d'air V-Blocking filter

Couleur de la télécommande infrarouge assortie

- W : Blanche
- B & S : Noire

## DE SÉRIE

### Télécommande infrarouge

- Mode /Vitesse de ventilation
- Réglage des volets
- Programmation hebdomadaire
- Rétro-éclairée



### Filtration

Filtre standard antibactérien

Filtre V-Blocking Filter MAC-2470FT-E (voir p.32)

### MELCloud Home

Interface Wi-Fi (voir p.242)



## EN OPTION

### Télécommande filaire

(avec MAC-497IF-E obligatoire)



- PAR-41MAA (voir p.244)
- PAC-YT52CRA (voir p.244)
- PAR-CT015B/SP (voir p.245)

### Purificateur d'air Plasma Quad Connect

MAC-100FT-E (voir p.32)

- Effet : Anti-virus / Anti SARS-COV2 / Anti-allergène / Anti-moisissure / Anti-poussière / Antibactérien / Anti particules fines
- Coloris : blanc brillant

### MELCloud Home

Interface 4G<sup>(2)</sup>, LAN & Wi-Fi  
MELCLOUD-CL-HA1-A1 (voir p.242)

### Application

Permet le contrôle de votre climatiseur à distance sur votre smartphone, tablette ou ordinateur. (voir p.243)



### Autres accessoires

Interface pour télécommande filaire

MAC-497IF-E  
(voir p.247)

Interface M-Net

MAC-334IF-E  
(voir p.247)

Connecteur contact externe

MAC-1702RA-E (2M)  
MAC-1710RA-E (10M)  
(voir p.248)

Défecteurs d'air

MAC-881SG  
MAC-882SG  
(voir p.272)

Support télécommande



MAC-1300RC  
Couleur : blanc

(1) Classe énergétique saisonnière Froid / Chaud (Tailles 25 et 35) (2) 10 ans d'abonnement inclus

# MSZ-EF.

Mural Design R32



MSZ-EF 18/25/35/42/50 VGK2B / VGK2W / VGK2S

## INVERTER

- Chauffage garanti jusqu'à -15°C extérieur
- Consommation électrique maîtrisée



MUZ-EF 25/35/42 VG2



MUZ-EF 50 VG2

Tailles		18	25	35	42	50
❄️	Puissance frigorifique min / nominale / max	Compatible uniquement avec les multisplits	0.9 / 2.5 / 3.4	1.2 / 3.5 / 4.0	1.2 / 4.2 / 4.6	1.4 / 5.0 / 5.4
	Puissance absorbée totale nominale		0.540	0.910	1.200	1.540
	EER		4.63	3.85	3.50	3.25
	SEER / Classe énergétique saisonnière (D à A+++)		<b>9.1 / A+++</b>	<b>8.8 / A+++</b>	<b>7.9 / A++</b>	<b>7.5 / A++</b>
	Consommation électrique annuelle en froid		96	139	186	233
	Plage de fonctionnement (T*ext. sèche/sèche)		-10 / +46			
☀️	Puissance calorifique min / nominale / max à +7°C	Compatible uniquement avec les multisplits	0.9 / 3.2 / 4.2	1.2 / 4.0 / 5.1	1.2 / 5.4 / 6.3	1.4 / 5.8 / 7.5
	Puissance calorifique min / nominale / max à -7°C		0.7 / 2.2 / 2.8	0.9 / 2.7 / 3.5	0.9 / 3.6 / 4.5	0.9 / 3.9 / 5.0
	Puissance absorbée totale nominale		0.700	0.950	1.455	1.560
	COP		4.57	4.21	3.71	3.72
	SCOP / Classe énergétique saisonnière (D à A+++)		<b>4.7 / A++</b>	<b>4.6 / A++</b>		<b>4.5 / A+</b>
	Consommation électrique annuelle en chaud		742	882	1147	1303
	Plage de fonctionnement (T*ext. humide/sèche)		-15 / +24			

UNITÉS INTÉRIEURES		MSZ-EF18VGK2	MSZ-EF25VGK2	MSZ-EF35VGK2	MSZ-EF42VGK2	MSZ-EF50VGK2
Débit d'air en froid	Silence/PV/MV/GV/SGV	228 / 270 / 390 / 522 / 666			354 / 408 / 480 / 558 / 708	354 / 420 / 492 / 582 / 714
Pression acoustique en froid (1) 1 m	Silence/PV/MV/GV/SGV	21 / 23 / 29 / 36 / 42			21 / 24 / 29 / 36 / 42	28 / 31 / 35 / 39 / 43
Puissance acoustique en froid	SGV				60	
Hauteur x Largeur x Profondeur					299 x 885 x 195	
Poids net					11	
Ø des condensats / Pompe de relevage					16 / Non fournie	

UNITÉS EXTÉRIEURES			MUZ-EF25VG2	MUZ-EF35VG2	MUZ-EF42VG2	MUZ-EF50VG2	
Débit d'air en froid	GV	Compatible uniquement avec les multisplits	1956	2016	2112	2676	
Pression acoustique (1) en froid 1 m	GV		47	49	50	52	
Puissance acoustique en froid	GV		58	61	62	65	
Hauteur x Largeur x Profondeur				550 x 800 x 285		714 x 800 x 285	
Poids net			30	35		54	

DONNÉES FRIGORIFIQUES					
Diamètre liquide	pouce	Compatible uniquement avec les multisplits	1/4 flare		
Diamètre gaz	pouce		3/8 flare		
Longueur maxi / Dénivelé maxi	m		20 / 12	30 / 15	
Fluide / PRP (Pouvoir de Réchauffement Planétaire)	- / -		R32 / 675		
Lg préchargée / Précharge / Tonne équivalent CO <sub>2</sub>	m / kg / t		7.0 / 0.62 / 0.419	7.0 / 0.74 / 0.500	7.0 / 1.05 / 0.709
Charge supplémentaire / Qté réfrigérant additionnelle maxi	g/m / kg	20 / 0.26		20 / 0.46	

DONNÉES ÉLECTRIQUES				
Alimentation électrique par unité extérieure	V~50Hz	Compatible uniquement avec les multisplits	230 V (1P+N+T)	
Câble unité extérieure	mm <sup>2</sup>		3G 2.5	
Câble liaison intérieure - extérieure	mm <sup>2</sup>		4G 1.5	
Protection électrique	A	10	16	

(1) : mesurée en chambre anéchoïque Note : Données électriques à valeurs indicatives, se rapporter à la norme NFC 15-100





# MSZ-LN.

## Mural Design Premium

Capteur high tech  
Ultra silencieux  
Filtration performante  
4 couleurs ○ ● ● ●

R32 ●



GOOD DESIGN  
AWARD 2017

(1) Contrôle à distance via notre solution MELCloud.  
Compatible avec les assistants vocaux Amazon Alexa et Google Assistant.

# MSZ-LN.

Mural Design Premium R32



+ D'INFOS



	CLASSE ÉNERGÉTIQUE <sup>(1)</sup> A+++/A+++		GAMME CHAUFFAGE SEUL - RE2020
	SCOP JUSQU'À 5,2		À PARTIR DE 19 dB(A)
	MODE CHAUD -15/+24°C		COMPATIBLE ASSISTANTS VOCAUX
	MODE FROID -10/+46°C		WIFI DE SÉRIE

MSZ-LN 18/25/35/50/60 VG3R

GOOD DESIGN AWARD 2017

## Les + produits.

### Disponible en 4 couleurs

- Blanc
- Blanc perle
- Noir
- Rouge

### Faible niveau sonore à partir de 19dB(A)

#### Filtration ultra performante

- Purificateur d'air Plasma Quad Plus
- Dual Barrier Coating : revêtement qui empêche l'accumulation de poussières et résidus

#### Confort thermique garanti avec le 3D I-See-Sensor

- Détecteur de présence intégré
- Détection de la position des personnes dans la pièce
- Analyse de la température en 3 dimensions pour une uniformisation optimale

#### Couleur de la télécommande infrarouge assortie

- W : Blanche
- V : Blanche perle
- B : Noire
- R : Rouge rubis

#### Double volets de soufflage + fonction soufflage direct & indirect

## DE SÉRIE

### Télécommande infrarouge

- Mode /Vitesse de ventilation
- Réglage des volets
- Programmation hebdomadaire
- Rétro-éclairage



### Filtration

#### Filtre standard

Filtre désodorisant MAC-3010FT-E (voir p.252)

### Purificateur d'air Plasma Quad Plus

(voir p.32)

### MELCloud Home

Interface Wi-Fi (voir p.242)



## EN OPTION

### Télécommande filaire

(avec MAC-497IF-E obligatoire)



PAR-41MAA  
(voir p.244)

PAC-YT52CRA  
(voir p.244)

PAR-CT015B/SP  
(voir p.245)

### Autres accessoires

#### Interface pour télécommande filaire

MAC-497IF-E  
(voir p.247)

#### Interface M-Net

MAC-334IF-E (voir p.247)

#### Connecteur contact externe

MAC-1702RA-E (2m)  
MAC-1710RA-E (10m)  
(voir p.248)

#### Défecteurs d'air

MAC-881SG  
MAC-882SG  
MAC-890SG  
(voir p.272)

### MELCloud Home

#### Interface 4G<sup>(2)</sup>, LAN & Wi-Fi

MELCLOUD-CL-HA1-A1 (voir p.242)

#### Application

Permet le contrôle de votre climatiseur à distance sur votre smartphone, tablette ou ordinateur. (voir p.243)



#### Support télécommande

MAC-1300RC  
Pour MSZ-LN VG3W  
MAC-286RH  
Pour MSZ-LN VG3V/B/R  
Couleur : blanc

(1) Classe énergétique saisonnière Froid / Chaud (Tailles 25 et 35) (2) 10 ans d'abonnement inclus

# MSZ-LN.

## Mural Design Premium R32



MSZ-LN 18/25/35/50/60 VG3R / VG3B / VG3V / VG3W

### INVERTER

- Chauffage garanti jusqu'à -15°C extérieur
- Consommation électrique maîtrisée
- Mode nuit (-3dB(A)) disponible



MUZ-LN 25/35 VG3

MUZ-LN 50 VG3

MUZ-LN 60 VG3

Tailles		18	25	35	50	60
❄️	Puissance frigorifique min / nominale / max	kW	1.0 / 2.5 / 3.5	0.8 / 3.5 / 4.0	1.0 / 5.0 / 6.0	1.4 / 6.1 / 6.9
	Puissance absorbée totale nominale	kW	0.485	0.820	1.380	1.790
	EER	-	5.15	4.27	3.62	3.41
	SEER / Classe énergétique saisonnière (D à A++)	-	10.5 / A+++	9.5 / A+++	8.5 / A+++	7.5 / A++
	Consommation électrique annuelle en froid	kWh/an	83	129	205	285
Plage de fonctionnement (T*ext. sèche/sèche)		°C	-10 / +46			

☀️	Puissance calorifique min / nominale / max à +7°C	kW	0.7 / 3.2 / 5.4	0.9 / 4.0 / 6.3	1.0 / 6.0 / 8.2	1.8 / 6.8 / 9.3
	Puissance calorifique min / nominale / max à -7°C	kW	0.5 / 2.1 / 3.5	0.6 / 2.6 / 4.2	0.7 / 3.9 / 5.5	1.2 / 4.5 / 7.1
	Puissance absorbée totale nominale	kW	0.600	0.820	1.480	1.810
	COP	-	5.33	4.88	4.05	3.76
	SCOP / Classe énergétique saisonnière (D à A++)	-	5.2 / A+++	5.1 / A+++	4.6 / A++	
Consommation électrique annuelle en chaud		kWh/an	807	988	1365	1816
Plage de fonctionnement (T*ext. humide/sèche)		°C	-15 / +24			

UNITÉS INTÉRIEURES		MSZ-LN18VG3	MSZ-LN25VG3	MSZ-LN35VG3	MSZ-LN50VG3	MSZ-LN60VG3
Débit d'air en froid	Silence/PV/MV/GV/SGV	m³/h	282 / 354 / 426 / 552 / 744	282 / 336 / 408 / 510 / 744	282 / 336 / 408 / 510 / 780	342 / 456 / - / 636 / 834
Pression acoustique en froid (1) 1 m	Silence/PV/MV/GV/SGV	dB(A)	19 / 23 / 29 / 36 / 42		19 / 24 / 29 / 36 / 43	27 / 31 / 35 / 39 / 46
Puissance acoustique en froid	SGV	dB(A)	58		59	60
Hauteur x Largeur x Profondeur		mm	307 x 890 x 233			
Poids net		kg	14			15
Ø des condensats / Pompe de relevage		mm	16 / Non fournie			

UNITÉS EXTÉRIEURES		MUZ-LN25VG3	MUZ-LN35VG3	MUZ-LN50VG3	MUZ-LN60VG3
Débit d'air en froid	GV	m³/h	1872		2430
Pression acoustique (1) en froid 1 m	GV	dB(A)	46	49	51
Puissance acoustique en froid	GV	dB(A)	60	61	64
Hauteur x Largeur x Profondeur		mm	550 x 800 x 285		714 x 800 x 285
Poids net		kg	32	34	40

DONNÉES FRIGORIFIQUES		Compatible uniquement avec les multisplits			
Diamètre liquide	pouce	1/4 flare			
Diamètre gaz	pouce	3/8 flare		1/2 flare	
Longueur maxi / Dénivelé maxi	m	20 / 12		30 / 15	
Fluide / PRP (Pouvoir de Réchauffement Planétaire)	- / -	R32 / 675			
Lg préchargée / Précharge / Tonne équivalent CO <sub>2</sub>	m / kg / t	10.0 / 0.80 / 0.540	10.0 / 0.85 / 0.574	15.0 / 1.25 / 0.844	7.0 / 1.45 / 0.979
Charge supplémentaire / Qté réfrigérant additionnelle maxi	g/m / kg	20 / 0.20		20 / 0.30	

DONNÉES ÉLECTRIQUES		Compatible uniquement avec les multisplits			
Alimentation électrique par unité extérieure	V~50Hz	230 V (1P+N+T)			
Câble unité extérieure	mm²	3G 2.5			
Câble liaison intérieure - extérieure	mm²	4G 1.5			
Protection électrique	A	10		16	

(1) : mesurée en chambre anéchoïque Note : Données électriques à valeurs indicatives, se rapporter à la norme NFC 15-100





# MSZ-FT.

## Mural Compact +

Super chauffage

Discret

Ultra silencieux

Performant

Filtration performante

R32 ●

 **HYPER  
HEATING**

(1) Contrôle à distance via notre solution MELCloud.  
Compatible avec les assistants vocaux Amazon Alexa et Google Assistant.

# MSZ-FT.

Mural Compact +

R32



+ D'INFOS

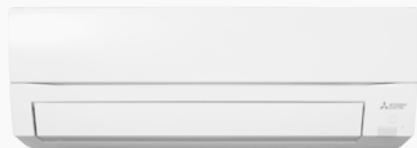

MSZ-FT 25/35/50 VGK2



CLASSE ÉNERGÉTIQUE<sup>(1)</sup>



GAMME CHAUFFAGE SEUL - RE2020



SCOP JUSQU'À 4,6



À PARTIR DE 19dB(A)



MODE CHAUD -25/+24°C



COMPATIBLE ASSISTANTS VOCAUX



MODE FROID -10/+46°C



WIFI DE SÉRIE

## Les + produits.

### Discret

- Positionnement possible au-dessus d'une porte grâce au faible encombrement

### Faible niveau sonore à partir de 19dB(A)

### Balayages vertical et horizontal

### Filtration performante

- Filtre purificateur d'air V-Blocking filter

## DE SÉRIE

### Télécommande infrarouge

- Mode /Vitesse de ventilation
- Réglage des volets
- Programmation hebdomadaire
- Rétro-éclairée



### Filtration

#### Filtre standard antibactérien

Filtre V-Blocking Filter MAC-2470FT-E (voir p.32)

### MELCloud Home

Interface Wi-Fi (voir p.242)



## EN OPTION

### Télécommande filaire

(avec MAC-497IF-E obligatoire)



PAR-41MAA (voir p.244)



PAC-YT52CRA (voir p.244)



PAR-CT015B/SP (voir p.245)

### Purificateur d'air Plasma Quad Connect

MAC-100FT-E (voir p.32)

- Effet : Anti-virus / Anti SARS-COV2 / Anti-allergène / Anti-moisissure / Anti-poussière / Antibactérien / Anti particules fines
- Coloris : blanc brillant

### MELCloud Home

Interface 4G<sup>(2)</sup>, LAN & Wi-Fi

MELCLOUD-CL-HA1-A1 (voir p.242)

### Application

Permet le contrôle de votre climatiseur à distance sur votre smartphone, tablette ou ordinateur. (voir p.243)



## Autres accessoires

### Interface pour télécommande filaire

MAC-497IF-E (voir p.247)

### Interface M-Net

MAC-334IF-E (voir p.247)

### Connecteur contact externe

MAC-1702RA-E (2m)  
MAC-1710RA-E (10m)  
(voir p.248)

### Défecteurs d'air

MAC-881SG  
MAC-882SG  
(voir p.272)

### Support télécommande



MAC-1300RC  
Couleur : blanc

(1) Classe énergétique saisonnière Froid / Chaud (Tailles 25 et 35) (2) 10 ans d'abonnement inclus

# MSZ-FT.

Mural Compact + **R32**

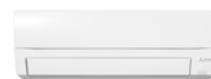

MSZ-FT 25/35/50 VGK2

**HYPER HEATING**

- Super chauffage : confort garanti jusqu'à -25°C extérieur
- Puissance calorifique constante de +7°C à -15°C extérieur
- Cycles de dégivrage optimisés
- Surdimensionnement inutile grâce à la technologie Hyper Heating
- Mode nuit (-3dB(A)) disponible



MUZ-FT 25 VGHZ2



MUZ-FT 35/50 VGHZ2

Tailles		25	35	50
❄️	Puissance frigorifique min / nominale / max	kW   0.8 / 2.5 / 3.5	0.8 / 3.5 / 4.0	0.6 / 5.0 / 5.2
	Puissance absorbée totale nominale	kW   0.580	0.910	1.720
	EER	-   4.31	3.85	2.90
	<b>SEER / Classe énergétique saisonnière (D à A+++)</b>	-	<b>8.6 / A+++</b>	
	Consommation électrique annuelle en froid	kWh/an   101	142	243
Plage de fonctionnement (T*ext. sèche/sèche)		°C   -10 / +46		

☀️	Puissance calorifique min / nominale / max à +7°C	kW   0.9 / 3.2 / 6.2	0.9 / 4.0 / 6.6	0.9 / 5.0 / 7.8
	Puissance calorifique min / nominale / max à -7°C	kW   0.6 / 3.2 / 4.6	0.6 / 4.0 / 4.9	0.6 / 5.0 / 6.0
	Puissance calorifique min / nominale / max à -10°C	kW   0.5 / 3.2 / 4.4	0.5 / 4.0 / 4.8	0.5 / 5.0 / 5.9
	Puissance calorifique min / nominale / max à -15°C	kW   0.4 / 3.2 / 3.9	0.4 / 4.0 / 4.3	0.4 / 5.0 / 5.0
	Puissance calorifique min / nominale / max à -20°C	kW   0.3 / 2.5 / 3.4	0.3 / 3.0 / 3.8	0.3 / 4.0 / 4.1
	Puissance calorifique min / nominale / max à -25°C	kW   0.2 / 2.0 / 2.9	0.2 / 2.5 / 3.3	0.2 / 3.3 / 3.5
	Puissance absorbée totale nominale	kW   0.760	1.020	1.300
	COP	-   4.21	3.92	3.85
	<b>SCOP / Classe énergétique saisonnière (D à A+++)</b>	-	<b>4.6 / A++</b>	
Consommation électrique annuelle en chaud	kWh/an   973	1217	1625	
Plage de fonctionnement (T*ext. humide/sèche)		°C   -25 / +24		

UNITÉS INTÉRIEURES		MSZ-FT25VGK2	MSZ-FT35VGK2	MSZ-FT50VGK2
Débit d'air en froid	Silence/PV/MV/GV/SGV m³/h	234 / 354 / 492 / 624 / 738	234 / 354 / 498 / 642 / 786	330 / 456 / 588 / 720 / 840
Pression acoustique en froid (1) 1 m	Silence/PV/MV/GV/SGV dB(A)	19 / 27 / 36 / 41 / 46	19 / 27 / 36 / 42 / 47	28 / 34 / 40 / 45 / 48
Puissance acoustique en froid	SGV dB(A)	60		
Hauteur x Largeur x Profondeur		mm   280 x 838 x 229		
Poids net		kg   10		
Ø des condensats / Pompe de relevage		mm   16 / Non fournie		

UNITÉS EXTÉRIEURES		MUZ-FT25VGHZ2	MUZ-FT35VGHZ2	MUZ-FT50VGHZ2
Débit d'air en froid	GV m³/h	1824		2412
Pression acoustique (1) en froid 1 m	GV dB(A)	46	49	51
Puissance acoustique en froid	GV dB(A)	60	61	64
Hauteur x Largeur x Profondeur		mm   550 x 800 x 285		714 x 800 x 285
Poids net		kg   34		40

## DONNÉES FRIGORIFIQUES

Diamètre liquide	pouce	1/4 flare		
Diamètre gaz	pouce	3/8 flare		
Longueur maxi / Dénivelé maxi	m	20 / 12	30 / 15	
Fluide / PRP (Pouvoir de Réchauffement Planétaire)		- / -   R32 / 675		
Lg préchargée / Précharge / Tonne équivalent CO <sub>2</sub>	m / kg / t	7.5 / 0.85 / 0.574	7.5 / 0.95 / 0.641	7.0 / 0.95 / 0.641
Charge supplémentaire / Qté réfrigérant additionnelle maxi		g/m / kg   20 / 0.25		20 / 0.45

## DONNÉES ÉLECTRIQUES

Alimentation électrique par unité extérieure	V~50Hz	230 V (1P+N+T)		
Câble unité extérieure	mm²	3G 2.5		
Câble liaison intérieure - extérieure	mm²	4G 1.5		
Protection électrique	A	16		



Certifications actualisées sur [www.eurovent-certification.com](http://www.eurovent-certification.com)





# MSZ-LN.

Mural Design Premium +

Super chauffage

Capteur high tech

Ultra silencieux

Filtration performante

4 couleurs

R32

 **HYPER  
HEATING**



 **GOOD DESIGN  
AWARD 2017**

(1) Contrôle à distance via notre solution MELCloud.  
Compatible avec les assistants vocaux Amazon Alexa et Google Assistant.

# MSZ-LN.

Mural Design Premium + **R32**



+ D'INFOS



	CLASSE ÉNERGÉTIQUE <sup>(1)</sup>		GAMME CHAUFFAGE SEUL - RE2020
	SCOP JUSQU'À 5,2		À PARTIR DE 19 dB(A)
	MODE CHAUD -25/+24°C		COMPATIBLE ASSISTANTS VOCAUX
	MODE FROID -10/+46°C		WIFI DE SÉRIE

**GOOD DESIGN AWARD 2017**

## Les + produits.

### Disponible en 4 couleurs

- Blanc
- Blanc perle
- Noir
- Rouge

### Faible niveau sonore à partir de 19dB(A)

#### Filtration ultra performante

- Purificateur d'air Plasma Quad Plus
- Dual Barrier Coating : revêtement qui empêche l'accumulation de poussières et résidus

#### Confort thermique garanti avec le 3D I-see-Sensor

- Détecteur de présence intégré
- Détection de la position des personnes dans la pièce
- Analyse de la température en 3 dimensions pour une uniformisation optimale

#### Couleur de la télécommande infrarouge assortie

- W : Blanche
- V : Blanche perle
- B : Noire
- R : Rouge rubis

#### Double volets de soufflage + fonction soufflage direct & indirect

## DE SÉRIE

### Télécommande infrarouge

- Mode /Vitesse de ventilation
- Réglage des volets
- Programmation hebdomadaire
- Rétro-éclairage



### Filtration

#### Filtre standard

**Filtre désodorisant** MAC-3010FT-E (voir p.252)

#### Purificateur d'air Plasma Quad Plus

(voir p.32)

### MELCloud Home

Interface Wi-Fi (voir p.242)



## EN OPTION

### Télécommande filaire

(avec MAC-497IF-E obligatoire)



PAR-41MAA  
(voir p.244)

PAC-YT52CRA  
(voir p.244)

PAR-CT01SB/SP  
(voir p.245)

### Autres accessoires

#### Interface pour télécommande filaire

MAC-497IF-E  
(voir p.247)

#### Interface M-Net

MAC-334IF-E (voir p.247)

#### Connecteur contact externe

MAC-1702RA-E (2m)  
MAC-1710RA-E (10m)  
(voir p.248)

#### Défecteurs d'air

MAC-881SG  
MAC-890SG  
(voir p.272)

### MELCloud Home

Interface 4G<sup>(2)</sup>, LAN & Wi-Fi  
MELCLOUD-CL-HA1-A1 (voir p.242)

#### Application

Permet le contrôle de votre climatiseur à distance sur votre smartphone, tablette ou ordinateur. (voir p.243)



MAC-1300RC  
Pour MSZ-LN VG3W  
MAC-286RH  
Pour MSZ-LN VG3V/B/R  
Couleur : blanc

(1) Classe énergétique saisonnière Froid / Chaud (Tailles 25 et 35) (2) 10 ans d'abonnement inclus

# MSZ-LN.

## Mural Design Premium + R32



MSZ-LN 25/35/50 VG3R / VG3B / VG3V / VG3W



- Super chauffage : confort garanti jusqu'à -25°C extérieur
- Puissance calorifique constante de +7°C à -15°C extérieur
- Cycles de dégivrage optimisés
- Surdimensionnement inutile grâce à la technologie Hyper Heating
- Mode nuit (-3dB(A)) disponible



MUZ-LN 25/35 VGHZ3



MUZ-LN 50 VGHZ3

Tailles		25	35	50
❄️	Puissance frigorifique min / nominale / max	kW   0.8 / 2.5 / 3.5	0.8 / 3.5 / 4.0	1.4 / 5.0 / 5.8
	Puissance absorbée totale nominale	kW   0.485	0.820	1.380
	EER	-   5.15	4.27	3.62
	SEER / Classe énergétique saisonnière (D à A+++)	-   <b>10.5 / A+++</b>	<b>9.4 / A+++</b>	<b>7.6 / A++</b>
	Consommation électrique annuelle en froid	kWh/an   83	130	230
	Plage de fonctionnement (T*ext. sèche/sèche)	°C	-10 / +46	

☀️	Puissance calorifique min / nominale / max à +7°C	kW   0.8 / 3.2 / 6.3	0.9 / 4.0 / 6.6	1.8 / 6.0 / 8.7
	Puissance calorifique min / nominale / max à -7°C	kW   0.6 / 3.2 / 4.6	0.6 / 4.0 / 5.1	1.2 / 6.0 / 7.0
	Puissance calorifique min / nominale / max à -10°C	kW   0.5 / 3.2 / 4.1	0.5 / 4.0 / 4.7	1.1 / 6.0 / 6.5
	Puissance calorifique min / nominale / max à -15°C	kW   0.4 / 3.2 / 3.2	0.4 / 4.0 / 4.0	0.8 / 6.0 / 6.0
	Puissance calorifique min / nominale / max à -20°C	kW   0.3 / 2.5 / 2.8	0.3 / 3.0 / 3.6	0.6 / 5.0 / 5.2
	Puissance calorifique min / nominale / max à -25°C	kW   0.2 / 2.0 / 2.2	0.2 / 2.5 / 3.0	0.4 / 4.3 / 4.6
	Puissance absorbée totale nominale	kW   0.600	0.820	1.480
	COP	-   5.33	4.88	4.05
	SCOP / Classe énergétique saisonnière (D à A+++)	-   <b>5.2 / A+++</b>	<b>5.1 / A+++</b>	<b>4.6 / A++</b>
Consommation électrique annuelle en chaud	kWh/an   860	1098	1826	
Plage de fonctionnement (T*ext. humide/sèche)	°C	-25 / +24		

UNITÉS INTÉRIEURES		MSZ-LN25VG3	MSZ-LN35VG3	MSZ-LN50VG3
Débit d'air en froid	Silence/PV/MV/GV/SGV m³/h	282 / 336 / 408 / 510 / 744	282 / 336 / 408 / 510 / 780	342 / 456 / - / 636 / 834
Pression acoustique en froid <sup>(1)</sup> 1 m	Silence/PV/MV/GV/SGV dB(A)	19 / 23 / 29 / 36 / 42	19 / 24 / 29 / 36 / 43	27 / 31 / 35 / 39 / 46
Puissance acoustique en froid	SGV dB(A)	58	59	60
Hauteur x Largeur x Profondeur	mm	307 x 890 x 233		
Poids net	kg	14		
Ø des condensats / Pompe de relevage	mm	16 / Non fournie		

UNITÉS EXTÉRIEURES		MUZ-LN25VGHZ3	MUZ-LN35VGHZ3	MUZ-LN50VGHZ3
Débit d'air en froid	GV m³/h	1872	1962	2928
Pression acoustique <sup>(1)</sup> en froid 1 m	GV dB(A)	46	49	51
Puissance acoustique en froid	GV dB(A)	60	61	64
Hauteur x Largeur x Profondeur	mm	550 x 800 x 285		880 x 840 x 330
Poids net	kg	34		52

### DONNÉES FRIGORIFIQUES

Diamètre liquide	pouce	1/4 flare	
Diamètre gaz	pouce	3/8 flare	
Longueur maxi / Dénivelé maxi	m	20 / 12   30 / 15	
Fluide / PRP (Pouvoir de Réchauffement Planétaire)	- / -	R32 / 675	
Lg préchargée / Précharge / Tonne équivalent CO <sub>2</sub>	m / kg / t	10.0 / 0.85 / 0.574   7.0 / 1.45 / 0.979	
Charge supplémentaire / Qté réfrigérant additionnelle maxi	g/m / kg	20 / 0.20   20 / 0.46	

### DONNÉES ÉLECTRIQUES

Alimentation électrique par unité extérieure	V~50Hz	230 V (1P+N+T)	
Câble unité extérieure	mm²	3G 2.5	
Câble liaison intérieure - extérieure	mm²	4G 1.5	
Protection électrique	A	10	16



Certifications actualisées sur [www.eurovent-certification.com](http://www.eurovent-certification.com)





# MSZ-RW.

## Mural Ultimate +

Super chauffage

Capteur high tech

Ultra silencieux

Performant

Filtration ultra performante

R32 ●

**HYPER**  
**HEATING**  
**ULTIMATE**

(1) Contrôle à distance via notre solution MELCloud.  
Compatible avec les assistants vocaux Amazon Alexa et Google Assistant.

# MSZ-RW.

Mural Ultimate + **R32**



+ D'INFOS

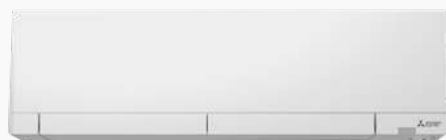

MSZ-RW 25/35/50 VG2

**Jusqu'à épuisement des stocks.**  
(L'unité intérieure reste disponible en Multi-Split)

	CLASSE ÉNERGÉTIQUE <sup>(1)</sup>		GAMME CHAUFFAGE SEUL - RE2020
	SCOP JUSQU'À 5,2		À PARTIR DE 19 dB(A)
	MODE CHAUD -30/+24°C		COMPATIBLE ASSISTANTS VOCAUX
	MODE FROID -10/+46°C		WIFI DE SÉRIE

## Les + produits.

**Faible niveau sonore à partir de 19dB(A)**

**Balayages vertical et horizontal**

**Filtration ultra performante**

- Purificateur d'air Plasma Quad Plus
- Dual Barrier Coating : revêtement qui empêche l'accumulation de poussières et résidus

**Confort thermique garanti avec le 3D I-see-Sensor**

- Détecteur de présence intégré
- Détection de la position des personnes dans la pièce
- Analyse de la température en 3 dimensions pour une uniformisation optimale

**Fonction sélection mode rapide**

- Grande pièce / Eco / Silence

**Double volet de soufflage + fonction soufflage direct & indirect**

## DE SÉRIE

### Télécommande infrarouge

- Mode /Vitesse de ventilation
- Réglage des volets
- Programmation hebdomadaire
- Rétro-éclairée



### Filtration

**Filtre standard**

**Filtre désodorisant** MAC-3010FT-E (voir p.252)

### Purificateur d'air Plasma Quad Plus

(voir p.32)

### MELCloud Home

**Interface Wi-Fi** (voir p.242)



## EN OPTION

### Télécommande filaire

(avec MAC-497IF-E obligatoire)



PAR-41MAA  
(voir p.244)

PAC-YT52CRA  
(voir p.244)

PAR-CT01SB/SP  
(voir p.245)

### Filtration

**Filtre V-Blocking Filter**

MAC-2490FT-E (voir p.32)

- Effet : Anti-virus / Anti SARS-COV2 / Anti allergène / Antibactérien / Anti-moisissure

### MELCloud Home

**Interface 4G<sup>(2)</sup>, LAN & Wi-Fi**

MELCLOUD-CL-HA1-A1 (voir p.242)

### Application

Permet le contrôle de votre climatiseur à distance sur votre smartphone, tablette ou ordinateur. (voir p.243)



## Autres accessoires

**Interface pour télécommande filaire**

MAC-497IF-E  
(voir p.247)

**Interface M-Net**

MAC-334IF-E (voir p.247)

**Connecteur contact externe**

MAC-1702RA-E (2m)  
MAC-1710RA-E (10m)  
(voir p.248)

**Défecteurs d'air**

MAC-882SG  
MAC-890SG  
(voir p.272)

**Support télécommande**



MAC-1300RC  
Couleur : blanc

(1) Classe énergétique saisonnière Froid / Chaud (Tailles 25 et 35) (2) 10 ans d'abonnement inclus

# MSZ-RW.

Mural Ultimate + **R32**



MSZ-RW 25/35/50 VG2



- Super chauffage : confort garanti jusqu'à -30°C extérieur
- Puissance calorifique constante de +7°C à -25°C extérieur
- Cycles de dégivrage optimisés
- Surdimensionnement inutile grâce à la technologie Hyper Heating
- Mode nuit (-3dB(A)) disponible



MUZ-RW 25/35 VGHZ2



MUZ-RW 50 VGHZ2

Tailles		25	35	50
❄️	Puissance frigorifique min / nominale / max	kW   0.7 / 2.5 / 3.5	1.0 / 3.5 / 4.0	1.4 / 5.0 / 5.8
	Puissance absorbée totale nominale	kW   0.440	0.770	1.380
	EER	-   5.68	4.55	3.62
	SEER / Classe énergétique saisonnière (D à A+++)	-   <b>11.2 / A+++</b>	<b>9.4 / A+++</b>	<b>7.6 / A++</b>
	Consommation électrique annuelle en froid	kWh/an   78	130	230
Plage de fonctionnement (T*ext. sèche/sèche)		°C   -10 / +46		
☀️	Puissance calorifique min / nominale / max à +7°C	kW   0.8 / 3.2 / 6.3	1.1 / 4.0 / 7.0	1.8 / 6.0 / 8.7
	Puissance calorifique min / nominale / max à -7°C	kW   0.6 / 3.2 / 5.0	0.7 / 4.0 / 5.6	1.2 / 6.0 / 7.7
	Puissance calorifique min / nominale / max à -10°C	kW   0.5 / 3.2 / 4.9	0.6 / 4.0 / 5.5	1.1 / 6.0 / 7.6
	Puissance calorifique min / nominale / max à -15°C	kW   0.4 / 3.2 / 4.3	0.5 / 4.0 / 5.0	0.8 / 6.0 / 7.0
	Puissance calorifique min / nominale / max à -20°C	kW   0.3 / 3.2 / 3.7	0.4 / 4.0 / 4.4	0.6 / 6.0 / 6.4
	Puissance calorifique min / nominale / max à -25°C	kW   0.2 / 3.2 / 3.2	0.2 / 4.0 / 4.0	0.4 / 6.0 / 6.0
	Puissance calorifique min / nominale / max à -30°C	kW   0.1 / 2.0 / 2.5	0.1 / 2.8 / 3.4	0.2 / 4.8 / 5.3
	Puissance absorbée totale nominale	kW   0.580	0.810	1.450
	COP	-   5.52	4.94	4.14
	SCOP / Classe énergétique saisonnière (D à A+++)	-   <b>5.2 / A+++</b>	<b>5.1 / A+++</b>	<b>4.6 / A++</b>
Consommation électrique annuelle en chaud	kWh/an   856	1097	1800	
Plage de fonctionnement (T*ext. humide/sèche)		°C   -30 / +24		

UNITÉS INTÉRIEURES		MSZ-RW25VG2	MSZ-RW35VG2	MSZ-RW50VG2
Débit d'air en froid	Silence/PV/MV/GV/SGV	m³/h   306 / 390 / 540 / 630 / 702	360 / 414 / 540 / 690 / 846	468 / 570 / 666 / 786 / 972
Pression acoustique en froid (1) 1 m	Silence/PV/MV/GV/SGV	dB(A)   19 / 23 / 29 / 36 / 42	19 / 24 / 29 / 36 / 43	26 / 30 / 34 / 39 / 45
Puissance acoustique en froid	SGV	dB(A)   58	59	
Hauteur x Largeur x Profondeur	mm	305 x 998 x 247		
Poids net	kg	15		
Ø des condensats / Pompe de relevage	mm	16 / Non fournie		

UNITÉS EXTÉRIEURES		MUZ-RW25VGHZ2	MUZ-RW35VGHZ2	MUZ-RW50VGHZ2
Débit d'air en froid	GV	m³/h   2106	2268	2958
Pression acoustique (1) en froid 1 m	GV	dB(A)   46	49	51
Puissance acoustique en froid	GV	dB(A)   60	61	64
Hauteur x Largeur x Profondeur	mm	714 x 800 x 285		880 x 840 x 330
Poids net	kg	40		54

DONNÉES FRIGORIFIQUES				
Diamètre liquide	pouce	1/4 flare		
Diamètre gaz	pouce	3/8 flare		
Longueur maxi / Dénivelé maxi	m	20 / 12		30 / 15
Fluide / PRP (Pouvoir de Réchauffement Planétaire)	- / -	R32 / 675		
Lg préchargée / Précharge / Tonne équivalent CO <sub>2</sub>	m / kg / t	10.0 / 1.20 / 0.810	10.0 / 1.10 / 0.743	10.0 / 1.21 / 0.817
Charge supplémentaire / Qté réfrigérant additionnelle maxi	g/m / kg	20 / 0.20		20 / 0.30

DONNÉES ÉLECTRIQUES				
Alimentation électrique par unité extérieure	V~50Hz	230 V (1P+N+T)		
Câble unité extérieure	mm²	3G 2.5		
Câble liaison intérieure - extérieure	mm²	4G 1.5		



Certifications actualisées sur [www.eurovent-certification.com](http://www.eurovent-certification.com)





# MSZ-RZ.

## Mural Ultimate +

- Super chauffage
- Capteur high tech
- Ultra silencieux
- Performant
- Filtration ultra performante

R290 ●



(1) Contrôle à distance via notre solution MELCloud.  
Compatible avec les assistants vocaux Amazon Alexa et Google Assistant.

# Nouveau Mural Ultimate+.

MSZ-RZ : Découvrez notre toute première gamme Mono-Split au R290

**Plaque signalétique non visible**  
(accessible en ouvrant la façade)

**Faible niveau sonore**  
(à partir de 19dB(A))

**Coloris blanc mat**

**Extension du mode nuit**



**Filtration de l'air ultra performante**

**Détecteur de fuite R290**

**Capteur 3D I-SEE-SENSOR**

## 2 MODES POSSIBLES

### Extension du mode nuit

- Mode Nuit : diminue le niveau sonore de l'unité extérieure de 3dB(A).
- Mode Silence : le niveau sonore de l'unité extérieure sera limité à 55dB(A), soit entre 5dB(A) et 9dB(A) de moins que d'ordinaire.

## À NOTER

### Super chauffage au R290

Technologie spéciale chauffage

- Compresseur exclusif Mitsubishi Electric : 100% de puissance de chauffage jusqu'à **-25°C<sup>(1)</sup>**
- Confort garanti partout en France : 30% de puissance de chauffage en + dès **-7°C<sup>(2)</sup>**
- Cycles de dégivrage optimisés : **70%<sup>(2)</sup>** de temps de chauffage en plus

**HYPER HEATING**

(1) Puissance constante jusqu'à -25 °C et chauffage garanti jusqu'à -30 °C selon les modèles (2) Par rapport à une solution standard

# Hyper Heating au R290.

R290

Le confort au naturel

## DÉCARBONATION



### Fluide Naturel

Le **R290**, ou propane, est un fluide frigorigène naturel qui révolutionne le secteur de la climatisation réversible. Son faible impact environnemental et ses performances énergétiques remarquables en font un choix incontournable pour les solutions modernes de chauffage et de refroidissement.



### Respectueux de l'environnement

Avec un PRP (Potentiel de Réchauffement Planétaire) évalué à 3, le R290 est parmi les fluides frigorigènes les plus écologiques. En comparaison, le R32 a un PRP de 675 et le R410A de 2088.

## PERFORMANT



### Classes énergétiques

Les appareils équipés au R290 offrent des performances énergétiques remarquables en chauffage et en rafraîchissement comparables au R32.



### Innovations Mitsubishi Electric

Combiné à la technologie Hyper Heating Ultimate et à la nouvelle technologie d'échangeur, le R290 vous garantira un confort optimal en toute saison.

## FLEXIBILITÉ D'INSTALLATION

**Ne changez pas vos habitudes d'installation** grâce aux outils mis en oeuvre par Mitsubishi Electric.

### Raccords Flare

Les différentes innovations Mitsubishi **présentes de série** sur le MSZ-RZ vous permettent de bénéficier des avantages de l'utilisation des **Raccords Flare**, pour une **installation facilitée** du système.

### Précharge

Les groupes extérieurs MUZ-RZ sont préchargés pour une longueur de 10m, ce qui simplifiera son installation.

### Mise en oeuvre facilitée

L'écosystème de sécurité Mitsubishi Electric autorise ainsi la mise en oeuvre d'unités intérieures dans des pièces à partir de **9m<sup>2</sup>**.

## SÉCURITÉ

Mitsubishi Electric a pensé à tout pour garantir une **sécurité optimale** pendant le fonctionnement de votre système.



### Détecteur de fuite R290

Nos systèmes sont équipés d'un détecteur de fuite de R290 **de série**. En cas de fuite de R290 dans la pièce, l'unité intérieure vous avertira et augmentera la vitesse de ventilation pour éviter tout risque.



### Odorant de sécurité intégré

Le propane étant un gaz inodore, pour **renforcer la sécurité** de nos produits, les groupes extérieurs sont préchargés de série avec du THT. Il s'agit d'une substance ajoutée au gaz naturel pour des raisons de sécurité, car son odeur permet de **détecter rapidement une fuite**.



### Diminution de la quantité de réfrigérant

Nos dernières innovations ont permis de diminuer la quantité de fluide nécessaire au bon fonctionnement du système pour trouver un équilibre entre performances et sécurité.

# MSZ-RZ.

Mural Ultimate + **R290**



+ D'INFOS



MSZ-RZ 25/35/50 VU



CLASSE ÉNERGÉTIQUE<sup>(1)</sup>



GAMME CHAUFFAGE SEUL - RE2020



SCOP JUSQU'À 5,3



À PARTIR DE 19 dB(A)



MODE CHAUD -30/+24°C



COMPATIBLE ASSISTANTS VOCAUX



MODE FROID -10/+50°C



WIFI DE SÉRIE

## Les + produits.

Faible niveau sonore à partir de 19dB(A)

Balayages vertical et horizontal

Filtration ultra performante

- Purificateur d'air Plasma Quad Plus
- Dual Barrier Coating : revêtement qui empêche l'accumulation de poussières et résidus

Confort thermique garanti avec le 3D I-see-Sensor

- Détecteur de présence intégré
- Détection de la position des personnes dans la pièce
- Analyse de la température en 3 dimensions pour une uniformisation optimale

Fonction sélection mode rapide

- Grande pièce / Eco / Silence

Double volet de soufflage + fonction soufflage direct & indirect

Détecteur de fuite de R290 de série pour plus de sécurité

## DE SÉRIE

### Télécommande infrarouge

- Mode /Vitesse de ventilation
- Réglage des volets
- Programmation hebdomadaire
- Rétro-éclairée



### Filtration

Filter standard

Filtere désodorisant MAC-3010FT-E (voir p.252)

### Purificateur d'air Plasma Quad Plus

(voir p.32)

### MELCloud Home

Interface Wi-Fi (voir p.242)



## EN OPTION

### Télécommande filaire

(avec MAC-497IF-E obligatoire)



PAR-41MAA (voir p.244)



PAC-YT52CRA (voir p.244)



PAR-CT01SB/SP (voir p.245)

### Filtration

Filtere V-Blocking Filter

MAC-2490FT-E (voir p.32)

- Effet : Anti-virus / Anti SARS-COV2 / Anti allergène / Antibactérien / Anti-moisissure

### MELCloud Home

Interface 4G<sup>(2)</sup>, LAN & Wi-Fi

MELCLOUD-CL-HA1-A1 (voir p.242)

### Application

Permet le contrôle de votre climatiseur à distance sur votre smartphone, tablette ou ordinateur. (voir p.243)



## Autres accessoires

Interface pour télécommande filaire

MAC-497IF-E (voir p.247)

Interface M-Net

MAC-334IF-E (voir p.247)

Connecteur contact externe

MAC-1702RA-E (2m)  
MAC-1710RA-E (10m)  
(voir p.248)

Défecteurs d'air

MAC-882SG  
MAC-890SG  
(voir p.272)

Support télécommande



MAC-1300RC  
Couleur : blanc

(1) Classe énergétique saisonnière Froid / Chaud (Tailles 25 et 35) (2) 10 ans d'abonnement inclus

# MSZ-RZ.

Mural Ultimate + **R290**



MSZ-RZ 25/35/50 VU



- Super chauffage : confort garanti jusqu'à -30°C extérieur
- Puissance calorifique constante de +7°C à -25°C extérieur
- Cycles de dégivrage optimisés
- Surdimensionnement inutile grâce à la technologie Hyper Heating
- Mode nuit avancé



MUZ-RZ 25/35 VUHZ



MUZ-RZ 50 VUHZ

Tailles		25	35	50
❄️	Puissance frigorifique min / nominale / max	kW   0.9 / 2.5 / 3.5	1.0 / 3.5 / 4.0	1.4 / 5.0 / 5.8
	Puissance absorbée totale nominale	kW   0.450	0.770	1.380
	EER	-   5.60	4.50	3.60
	SEER / Classe énergétique saisonnière (D à A++)	-   11.7 / A+++	9.6 / A+++	7.6 / A++
	Consommation électrique annuelle en froid	kWh/an   75	127	230
Plage de fonctionnement (T*ext. sèche/sèche)		°C   -10 / +50		

☀️	Puissance calorifique min / nominale / max à +7°C	kW   0.8 / 3.2 / 6.3	1.1 / 4.0 / 7.0	1.8 / 6.0 / 8.7
	Puissance calorifique min / nominale / max à -7°C	kW   0.8 / 3.2 / 5.3	0.7 / 4.0 / 5.6	1.2 / 6.0 / 7.2
	Puissance calorifique min / nominale / max à -10°C	kW   0.5 / 3.2 / 4.8	0.6 / 4.0 / 5.4	1.1 / 6.0 / 7.2
	Puissance calorifique min / nominale / max à -15°C	kW   0.4 / 3.2 / 4.8	0.5 / 4.0 / 5.3	0.8 / 6.0 / 7.0
	Puissance calorifique min / nominale / max à -20°C	kW   0.3 / 3.2 / 3.7	0.4 / 4.0 / 4.5	0.6 / 6.0 / 6.4
	Puissance calorifique min / nominale / max à -25°C	kW   0.2 / 3.2 / 3.2	0.2 / 4.0 / 4.0	0.4 / 6.0 / 6.0
	Puissance calorifique min / nominale / max à -30°C	kW   0.1 / 2.0 / 2.5	0.1 / 2.8 / 3.4	0.2 / 4.8 / 5.3
	Puissance absorbée totale nominale	kW   0.580	0.810	1.450
	COP	-   5.50	4.90	4.10
	SCOP / Classe énergétique saisonnière (D à A++)	-   5.3 / A+++	5.2 / A+++	4.7 / A++
Consommation électrique annuelle en chaud		kWh/an   844	1075	1784
Plage de fonctionnement (T*ext. humide/sèche)		°C   -30 / +24		

UNITÉS INTÉRIEURES		MSZ-RZ25VU	MSZ-RZ35VU	MSZ-RZ50VU
Débit d'air en froid	Silence/PV/MV/GV/SGV m³/h	306 / 414 / 540 / 690 / 846		468 / 570 / 666 / 786 / 972
Pression acoustique en froid (1) 1 m	Silence/PV/MV/GV/SGV dB(A)	19 / 23 / 29 / 36 / 42		26 / 30 / 34 / 39 / 45
Puissance acoustique en froid	SGV dB(A)	58		59
Hauteur x Largeur x Profondeur		mm   305 x 998 x 247		
Poids net		kg   14		
Ø des condensats / Pompe de relevage		mm   16 / Non fournie		

UNITÉS EXTÉRIEURES		MUZ-RZ25VUHZ	MUZ-RZ35VUHZ	MUZ-RZ50VUHZ
Débit d'air en froid	GV m³/h	2160	2322	2916
Pression acoustique (1) en froid 1 m	GV dB(A)	46	49	51
Puissance acoustique en froid	GV dB(A)	60	61	64
Hauteur x Largeur x Profondeur		mm   714 x 800 x 285		880 x 840 x 330
Poids net		kg   40		

DONNÉES FRIGORIFIQUES			
Diamètre liquide	pouce	1/4 flare	
Diamètre gaz	pouce	3/8 flare	1/2 flare
Longueur maxi / Dénivelé maxi	m	20 / 12	30 / 15
Fluide / PRP (Pouvoir de Réchauffement Planétaire)		R290 / 3	
Lg préchargée / Précharge / Tonne équivalent CO <sub>2</sub>	m / kg / t	10.0 / 0.39 / 0.010	15.0 / 0.70 / 0.010
Charge supplémentaire / Qté réfrigérant supplémentaire maxi		g/m / kg   10 / 0.10	

DONNÉES ÉLECTRIQUES			
Alimentation électrique par unité extérieure	V~50Hz	230 V (1P+N+T)	
Câble unité extérieure		mm²   3G 2.5	
Câble liaison intérieure - extérieure		mm²   4G 1.5	
Protection électrique	A	10	16

DONNÉES RÉGLEMENTATION	
Référence PEP ( <a href="http://www.pep-ecopassport.org">www.pep-ecopassport.org</a> )	MEFR-00045-V01.01-FR

(1) : mesurée en chambre anéchoïque Note : Données électriques à valeurs indicatives, se rapporter à la norme NFC 15-100



Certifications actualisées sur [www.eurovent-certification.com](http://www.eurovent-certification.com)





# Console.

La console est la solution idéale en rénovation pour le remplacement des radiateurs électriques. Elle convient également dans le neuf par son esthétisme et sa discrétion. Elle trouvera sa place aisément sous une fenêtre, par exemple.

**R32** •

**NOUVEAU** •

GAMME STANDARD  
**TECHNOLOGIE INVERTER**

p.90



MFZ-KT  
CONSOLE DESIGN

p.98



SFZ-M  
CONSOLE NON CARROSSÉE

**INVERTER**

**R32** •

**NOUVEAU** •

GAMME « SUPER CHAUFFAGE »  
**TECHNOLOGIE HYPER HEATING**

p.94



MFZ-KW  
CONSOLE DESIGN+

**HYPER HEATING**

## Gamme résidentielle

Taille des unités intérieures	25	35	50	60	71
Puissance frigorifique nominale (kW)	2,5	3,5	5,0	6,1	7,1
Puissance calorifique nominale (kW)	3,4	4,3	6,0	7,0	8,0
MFZ-KT CONSOLE DESIGN <b>NOUVEAU</b> •	p.90	I O △	I O △	I O △	I O △
MFZ-KW CONSOLE DESIGN+ <b>NOUVEAU</b> •	p.94	H	H	H	H
SFZ-M CONSOLE NON CARROSSÉE	p.98	I O	I O	I O	I O

**R32** • I MONO-SPLIT INVERTER H MONO-SPLIT HYPER HEATING O MULTI-SPLIT △ MULTI-SPLIT AVEC ECS

# Vision d'ensemble de la gamme.



MODÈLES	MFZ-KT-VGK	MFZ-KW-VGK	SFZ-M-VA2
Volets de soufflage doubles flux	•	•	-
Balayage horizontal	•	•	-
Aspiration	En façade	En façade	Au choix en dessous ou en façade
Pression statique disponible	-	-	Jusqu'à 60 Pa
Filtration V-Blocking filter	•	•	-
Fonction de rappel «I save»	•	•	-
Mode «chauffage rapide»	•	•	-
Interface Wi-Fi	De série	De série	Option
Raccord flare	•	•	•
Détecteur de fuite de R32	•	•	•
«Pied amovible» pour installation au sol	•	•	•
Type d'installation	Au sol / Au mur / Au mur encastré	Au sol / Au mur / Au mur encastré	Au sol / Au mur
Programmation hebdomadaire	•	•	Option PAR-41 ou Wi-Fi
Télécommande infrarouge	De série	De série	Option
Télécommande filaire	Option via MAC-497IF-E	Option via MAC-497IF-E	Option
Support télécommande	Option MAC-1300RC	Option MAC-1300RC	-
Alimentation par unité extérieure	•	•	•
Technologie groupe extérieur	<b>INVERTER</b>	<b>HYPER HEATING</b>	<b>INVERTER</b>
Performance saisonnières	★★★	★★★★★	★★★
Puissance calorifique constante jusqu'à	-	-15°C	-
Chauffage garanti jusqu'à	-10°C	-25°C	-10°C
Fluide	R32	R32	R32

## MFZ-KT, MFZ-KW

### Trois types d'installation

La console peut s'installer de **trois façons différentes** :

- au sol
- au mur non encastrée
- au mur encastrée.

Si vous choisissez l'installation encastrée, son épaisseur sera de 14,5 cm seulement. Il est possible de connecter les liaisons frigorifiques dans 4 directions.



AU MUR non encastrée



AU SOL «Pied» ultra plat

## SFZ-M

### Deux types d'installation

Afin de vous garantir une meilleure optimisation d'espace, nous vous proposons **deux types d'installation** de notre console non carrossée :

- au sol (pieds de série)
- au mur

L'installation pourra être invisible. Seules les grilles de diffusion d'air seront apparentes.

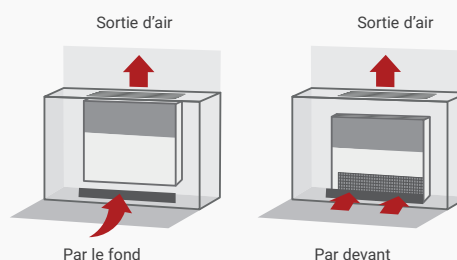

MFZ-KT, MFZ-KW •

### Soufflage mode chauffage

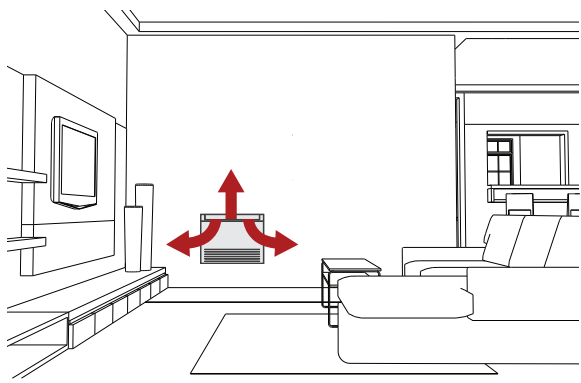

En mode chauffage, les volets de soufflage dédoublent le flux d'air pour une température homogène dans la pièce.

### Soufflage mode rafraîchissement

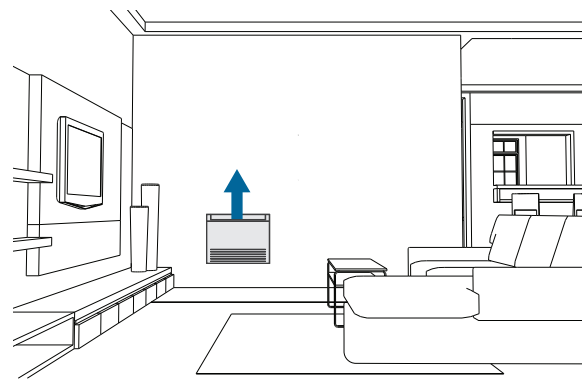

En mode rafraîchissement, les volets s'orientent vers le haut, pour un mélange harmonieux avec la température ambiante.

MFZ-KT, MFZ-KW, SFZ-M •

### Organe de sécurité

Pour une sécurité optimale, nos consoles sont équipées de détecteurs de fuite de R32 de série. En cas de fuite de R32 dans la pièce, l'unité intérieure vous avertira et augmentera sa vitesse de ventilation pour éviter tout risque.

ATTENTION : Pour éviter toute fausse détection du détecteur, il ne faut pas utiliser d'aérosol à côté du détecteur de fuite pendant son installation et son utilisation (Mousse polyuréthane, insecticide...)

MFZ-KT, MFZ-KW •

### Une programmation de votre confort à la carte

Ces modèles sont équipés de série de la fonction programmation hebdomadaire depuis la télécommande infrarouge associée.

Vous définissez à l'avance certains paramètres comme :

- allumer / éteindre l'appareil
- augmenter / baisser la température de façon automatique à différents moments de la journée ou de la semaine. 28 plages sont programmables dans la semaine, soit 4 par jours pouvant être différentes chaque jour.

MFZ-KW •

### Technologie « Super Chauffage »

La technologie exclusive de Mitsubishi Electric permet au groupe extérieur d'assurer une puissance de chauffage constante entre **+7°C et -15°C**.

Même lors des hivers les plus rigoureux, vous pourrez compter sur votre installation pour vous chauffer efficacement jusqu'à **-25°C**.

Cette technologie est optimisée pour le chauffage avec des :

- cycles de dégivrages raccourcis
- périodes de chauffage rallongées : jusqu'à 150 minutes sans dégivrage !

Voir page 36



MFZ-KT, MFZ-KW •

### Fonctionnement ultra-silencieux

Les climatiseurs Mitsubishi Electric sont parmi les plus silencieux du marché. La console MFZ-KT offre un confort sonore inégalé avec seulement 19 dB(A) en mode silence.







# MFZ-KT.

## Console Design

NOUVEAU •

Discrète  
Ultra Silencieuse  
Performante  
Filtration optimale

R32 •

(1) Contrôle à distance via notre solution MELCloud.  
Compatible avec les assistants vocaux Amazon Alexa et Google Assistant.

# MFZ-KT.

Console Design

R32

NOUVEAU



+ D'INFOS



MFZ-KT 25/35/50/60 VGK



CLASSE ÉNERGÉTIQUE<sup>(1)</sup>



GAMME CHAUFFAGE SEUL - RE2020



SCOP JUSQU'À 4,4



À PARTIR DE 19dB(A)



MODE CHAUD -10/+24°C



COMPATIBLE ASSISTANTS VOCAUX



MODE FROID -15/+46°C<sup>(2)</sup>



WI-FI DE SÉRIE

## Les + produits.

### Trois types d'installation

- Au sol
- Au mur (encastrée)
- Au mur (non-encastrée)

### Sortie des tubes possible dans 4 directions

### Détecteur de fuite de R32 de série pour plus de sécurité

## DE SÉRIE

### Télécommande infrarouge

- Mode /Vitesse de ventilation
- Réglage des volets
- Programmation hebdomadaire
- Mode chauffage à partir de 10°C



### Filtration

#### Filter standard antibactérien

- Effet : Anti-poussière / Antibactérien / Anti-moisissure / Désodorisant

#### Filter V-Blocking Filter

MAC-2470FT-E (voir p.32)

- Effet : Anti-virus / Anti SARS-COV2 / Anti-allergène / Antibactérien / Anti-moisissure

### MELCloud Home

Interface Wi-Fi (voir p.242)



## EN OPTION

### Télécommande filaire

(avec MAC-497IF-E obligatoire)



PAR-41MAA  
(voir p.244)



PAC-YT52CRA  
(voir p.244)



PAR-CT015B/SP  
(voir p.245)

### Autres accessoires

#### Interface pour télécommande filaire

MAC-497IF-E  
(voir p.247)

#### Interface M-Net et pilotage par contact sec

MAC-334IF-E (voir p.247)

#### Connecteur contact externe

MAC-1702RA-E (2m)  
MAC-1710RA-E (10m)  
(voir p.248)

### MELCloud Home

#### Interface 4G<sup>(3)</sup>, LAN & Wi-Fi

MELCLOUD-CL-HA1-A1 (voir p.242)

#### Application

Permet le contrôle de votre climatiseur à distance sur votre smartphone, tablette ou ordinateur. (voir p.243)



#### Défecteurs d'air

MAC-881SG  
MAC-882SG  
MAC-886SG  
(voir p.272)

#### Support télécommande

MAC-1300RC  
Couleur : blanc



(1) Classe énergétique saisonnière Froid / Chaud (2) Selon gammes (3) 10 ans d'abonnement inclus

# MFZ-KT.

Console Design **R32**



MFZ-KT 25/35/50/60 VGK

## INVERTER

- Chauffage garanti jusqu'à -10°C extérieur
- Discrétion absolue : unité extérieure à faible niveau sonore



SUZ-M 25/35 VA2



SUZ-M 50 VA2



SUZ-M 60 VA2

Tailles		25	35	50	60
❄️	Puissance frigorifique min / nominale / max	kW   1.6 / <b>2.5</b> / 3.2	0.9 / <b>3.5</b> / 3.9	1.2 / <b>5.0</b> / 5.6	1.7 / <b>6.1</b> / 6.3
	Puissance absorbée totale nominale	kW   0.625	1.061	1.558	1.849
	EER	-   4.03	3.30	3.21	3.32
	<b>SEER / Classe énergétique saisonnière (D à A+++)</b>	-   <b>6.5 / A++</b>	<b>6.6 / A++</b>	<b>6.8 / A++</b>	<b>6.2 / A++</b>
	Consommation électrique annuelle en froid	kWh/an   134	185	257	343
Plage de fonctionnement (T*ext. sèche/sèche)		°C   -10 / +46		-15 / +46	

☀️	Puissance calorifique min / nominale / max à +7°C	kW   1.3 / <b>3.4</b> / 4.2	1.1 / <b>4.3</b> / 5.0	1.5 / <b>6.0</b> / 7.2	1.6 / <b>7.0</b> / 8.0
	Puissance calorifique min / nominale / max à -7°C	kW   0.7 / <b>2.0</b> / 2.6	0.9 / <b>2.3</b> / 3.1	0.9 / <b>3.9</b> / 4.5	1.3 / <b>4.1</b> / 5.0
	Puissance absorbée totale nominale	kW   0.917	1.261	1.870	2.181
	COP	-   3.74	3.41	3.20	3.21
	<b>SCOP / Classe énergétique saisonnière (D à A+++)</b>	-   <b>4.2 / A+</b>	<b>4.4 / A+</b>	<b>4.2 / A+</b>	<b>4.1 / A+</b>
Consommation électrique annuelle en chaud		kWh/an   732	825	1423	1568
Plage de fonctionnement (T*ext. humide/sèche)		°C   -10 / +24			

UNITÉS INTÉRIEURES		MFZ-KT25VGK	MFZ-KT35VGK	MFZ-KT50VGK	MFZ-KT60VGK
Débit d'air en froid	Silence/PV/MV/GV/SGV	m³/h   234 / 288 / 390 / 468 / 534		336 / 402 / 516 / 624 / 738	
Pression acoustique en froid (1) 1 m	Silence/PV/MV/GV/SGV	dB(A)   19 / 24 / 31 / 37 / 41		28 / 32 / 37 / 42 / 48	
Puissance acoustique en froid	SGV	dB(A)   54		60	
Hauteur x Largeur x Profondeur (encastrée)		mm   600 x 750 x 215 (145)			
Poids net		kg   15			
Ø des condensats / Pompe de relevage		mm   16 / Non fournie			

UNITÉS EXTÉRIEURES		SUZ-M25VA2	SUZ-M35VA2	SUZ-M50VA2	SUZ-M60VA2
Débit d'air en froid	GV	m³/h   2160		2040	
Pression acoustique (1) en froid 1 m	GV	dB(A)   45		48	
Puissance acoustique en froid	GV	dB(A)   59		64	
Hauteur x Largeur x Profondeur		mm   550 x 800 x 285		714 x 800 x 285	
Poids net		kg   30		35	
				41	
				54	

## DONNÉES FRIGORIFIQUES

Diamètre liquide	pouce	1/4 flare		
Diamètre gaz	pouce	3/8 flare		1/2 flare
Longueur maxi / Dénivelé maxi	m	20 / 12		30 / 30
Fluide / PRP (Pouvoir de Réchauffement Planétaire)		R32 / 675		
Lg préchargée / Précharge / Tonne équivalent CO <sub>2</sub>	m / kg / t	7.0 / 0.65 / 0.439		7.0 / 1.20 / 0.810
Charge supplémentaire / Qté réfrigérant additionnelle maxi		g/m / kg   20 / 0.26		20 / 0.46

## DONNÉES ÉLECTRIQUES

Alimentation électrique par unité extérieure	V~50Hz	230 V (1P+N+T)		
Câble unité extérieure	mm²	3G 2.5		3G 4
Câble liaison intérieure - extérieure	mm²	4G 1.5		
Protection électrique	A	10		16
				20

(1) : mesurée en chambre anéchoïque Note : Données électriques à valeurs indicatives, se rapporter à la norme NFC 15-100



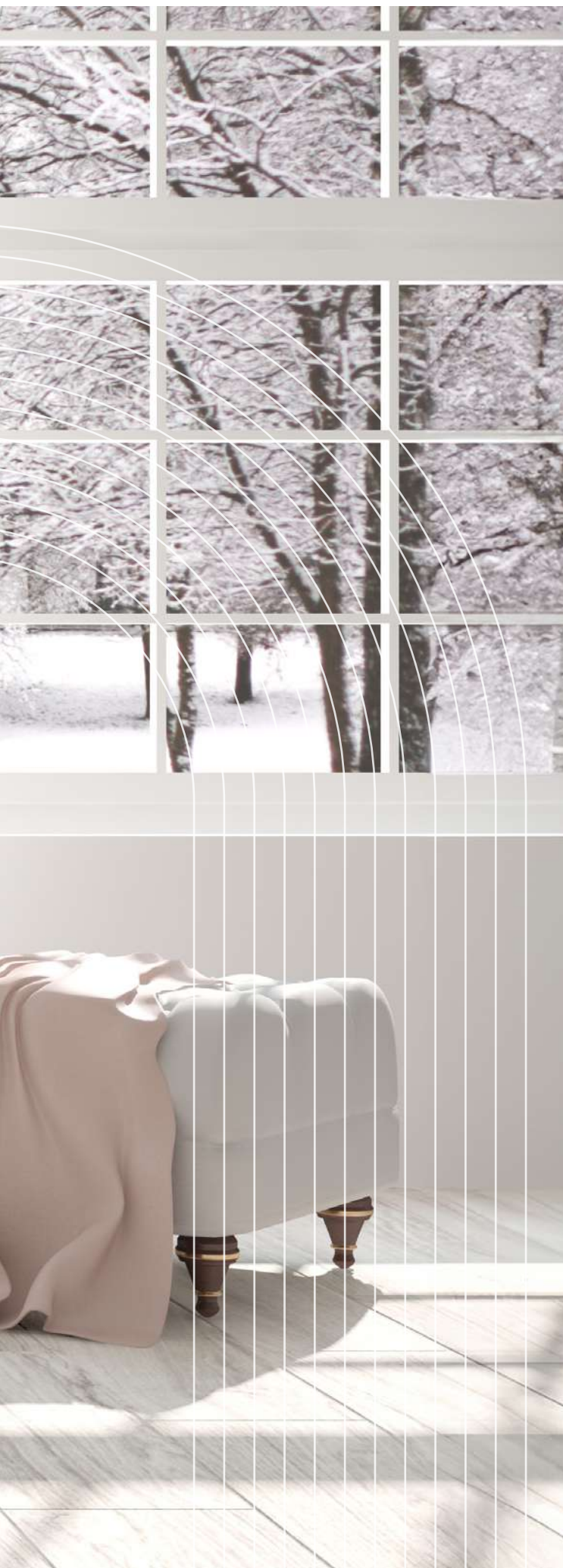

# MFZ-KW.

## Console Design+

NOUVEAU •

- Super chauffage
- Discrète
- Silencieuse
- Ultra performante
- Filtration optimale

R32 •

 **HYPER  
HEATING**

# MFZ-KW.

Console Design+

R32

NOUVEAU



+ D'INFOS



MFZ-KW 25/35/50/60 VGK

	CLASSE ÉNERGÉTIQUE (1)		GAMME CHAUFFAGE SEUL - RE2020
	SCOP JUSQU'À 4,2		À PARTIR DE 20 dB(A)
	MODE CHAUD -25/+24°C		COMPATIBLE ASSISTANTS VOCAUX
	MODE FROID -10/+46°C		WI-FI DE SÉRIE

## Les + produits.

### Trois types d'installation

- Au sol
- Au mur (encastrée)
- Au mur (non-encastrée)

### Sortie des tubes possible dans 4 directions

### Détecteur de fuite de R32 de série pour plus de sécurité

### Optimisée "super" chauffage

## DE SÉRIE

### Télécommande infrarouge

- Mode /Vitesse de ventilation
- Réglage des volets
- Programmation hebdomadaire
- Mode chauffage à partir de 10°C



### Filtration

#### Filter standard antibactérien

- Effet : Anti-poussière / Antibactérien / Anti-moisissure / Désodorisant

#### Filter V-Blocking Filter

MAC-2470FT-E (voir p.32)

- Effet : Anti-virus / Anti SARS-COV2 / Anti-allergène / Antibactérien / Anti-moisissure

### MELCloud Home

Interface Wi-Fi (voir p.242)



## EN OPTION

### Télécommande filaire

(avec MAC-497IF-E obligatoire)



PAR-41MAA  
(voir p.244)



PAC-YT52CRA  
(voir p.244)



PAR-CT015B/SP  
(voir p.245)

### Autres accessoires

#### Interface pour télécommande filaire

MAC-497IF-E  
(voir p.247)

#### Interface M-Net et pilotage par contact sec

MAC-334IF-E (voir p.247)

#### Connecteur contact externe

MAC-1702RA-E (2m)  
MAC-1710RA-E (10m)  
(voir p.248)

### MELCloud Home

#### Interface 4G (2), LAN & Wi-Fi

MELCLOUD-CL-HA1-A1 (voir p.242)

#### Application

Permet le contrôle de votre climatiseur à distance sur votre smartphone, tablette ou ordinateur. (voir p.243)



#### Défecteurs d'air

MAC-881SG  
MAC-890SG  
(voir p.272)

#### Support télécommande

MAC-1300RC  
Couleur : blanc



(1) Meilleure classe énergétique saisonnière froid/chaud (2) 10 ans d'abonnement inclus

# MFZ-KW.

Console Design+ **R32**



MFZ-KW 25/35/50/60 VGK

**HYPER HEATING**

- Super chauffage : confort garanti jusqu'à -25°C extérieur
- Puissance calorifique constante de +7°C à -15°C extérieur
- Cycles de dégivrage optimisés
- Surdimensionnement inutile grâce à la technologie Hyper Heating



MUZF-KW 25/35 VGHZ2



MUZF-KW 50/60 VGHZ2

Tailles		25	35	50	60
❄️	Puissance frigorifique min / nominale / max	kW   0.7 / 2.5 / 3.6	0.7 / 3.5 / 4.3	1.0 / 5.0 / 5.8	1.0 / 6.1 / 6.5
	Puissance absorbée totale nominale	kW   0.570	0.900	1.360	1.730
	EER	-   4.39	3.89	3.68	3.53
	SEER / Classe énergétique saisonnière (D à A+++)	-   <b>8.5 / A+++</b>	<b>8.1 / A++</b>	<b>6.8 / A++</b>	<b>6.7 / A++</b>
	Consommation électrique annuelle en froid	kWh/an   103	151	255	316
Plage de fonctionnement (T*ext. sèche/sèche)		°C   -10 / +46			

☀️	Puissance calorifique min / nominale / max à +7°C	kW   0.2 / 3.4 / 5.1	0.2 / 4.3 / 6.0	1.2 / 6.0 / 8.4	1.2 / 6.5 / 9.0
	Puissance calorifique min / nominale / max à -7°C	kW   0.1 / 3.4 / 3.9	0.1 / 4.3 / 4.8	0.8 / 6.0 / 6.7	0.8 / 6.5 / 7.2
	Puissance calorifique min / nominale / max à -10°C	kW   0.1 / 3.4 / 3.8	0.1 / 4.3 / 4.7	0.7 / 6.0 / 6.6	0.7 / 6.5 / 7.1
	Puissance calorifique min / nominale / max à -15°C	kW   0.1 / 3.4 / 3.4	0.1 / 4.3 / 4.3	0.6 / 6.0 / 6.0	0.6 / 6.5 / 6.5
	Puissance calorifique min / nominale / max à -20°C	kW   0.1 / 2.5 / 3.0	0.1 / 3.5 / 3.9	0.4 / 5.0 / 5.5	0.4 / 5.5 / 5.9
	Puissance calorifique min / nominale / max à -25°C	kW   0.1 / 2.0 / 2.6	0.1 / 2.9 / 3.5	0.3 / 4.3 / 4.9	0.3 / 4.7 / 5.4
	Puissance absorbée totale nominale	kW   0.830	1.210	1.600	1.880
	COP	-   4.10	3.55	3.75	3.46
	SCOP / Classe énergétique saisonnière (D à A+++)	-   <b>4.1 / A+</b>	<b>4.2 / A+</b>	<b>4.1 / A+</b>	<b>4.1 / A+</b>
	Consommation électrique annuelle en chaud	kWh/an   1188	1211	1500	1624
Plage de fonctionnement (T*ext. humide/sèche)		°C   -25 / +24			

UNITÉS INTÉRIEURES		MFZ-KW25VGK	MFZ-KW35VGK	MFZ-KW50VGK	MFZ-KW60VGK
Débit d'air en froid	Silence/PV/MV/GV/SGV	m³/h   234 / 294 / 354 / 426 / 492		336 / 402 / 426 / 558 / 636	
Pression acoustique en froid (1) 1 m	Silence/PV/MV/GV/SGV	dB(A)   20 / 25 / 30 / 35 / 39		27 / 31 / 35 / 39 / 44	
Puissance acoustique en froid	SGV	dB(A)   49		50	
Hauteur x Largeur x Profondeur (encastrée)		mm   600 x 750 x 215 (145)			
Poids net		kg   15			
Ø des condensats / Pompe de relevage		mm   16 / Non fournie			

UNITÉS EXTÉRIEURES		MUZF-KW25VGHZ2	MUZF-KW35VGHZ2	MUZF-KW50VGHZ2	MUZF-KW60VGHZ2
Débit d'air en froid	GV	m³/h   1962		2628	
Pression acoustique (1) en froid 1 m	GV	dB(A)   47		50	
Puissance acoustique en froid	GV	dB(A)   61		65	
Hauteur x Largeur x Profondeur		mm   550 x 800 x 285		880 x 840 x 330	
Poids net		kg   35		54	

## DONNÉES FRIGORIFIQUES

Diamètre liquide	pouce	1/4 flare	
Diamètre gaz	pouce	3/8 flare	1/2 flare
Longueur maxi / Dénivelé maxi	m	20 / 12	30 / 15
Fluide / PRP (Pouvoir de Réchauffement Planétaire)		R32 / 675	
Lg préchargée / Précharge / Tonne équivalent CO <sub>2</sub>	m / kg / t	7.0 / 1.00 / 0.675	7.0 / 1.30 / 0.878
Charge supplémentaire / Qté réfrigérant additionnelle maxi		g/m / kg   20 / 0.26	

## DONNÉES ÉLECTRIQUES

Alimentation électrique par unité extérieure	V~50Hz	230 V (1P+N+T)	
Câble unité extérieure	mm²	3G 2.5	
Câble liaison intérieure - extérieure	mm²	4G 1.5	
Protection électrique	A	10	16

(1) : mesurée en chambre anéchoïque Note : Données électriques à valeurs indicatives, se rapporter à la norme NFC 15-100



Certifications actualisées sur [www.eurovent-certification.com](http://www.eurovent-certification.com)





# SFZ-M.

## Console Non Carrossée

Invisible  
Silencieuse  
Performante  
Intégration facile

R32 ●

# SFZ-M.

Console Non Carrossée **R32**



D'INFOS



SFZ-M 25/30/50/60/71 VA2

	CLASSE ÉNERGÉTIQUE <sup>(1)</sup>		GAMME CHAUFFAGE SEUL - RE2020
	SCOP JUSQU'À 4,2		À PARTIR DE 25dB(A)
	MODE CHAUD -10/+24°C		COMPATIBLE ASSISTANTS VOCAUX
	MODE FROID -15/+46°C <sup>(2)</sup>		WI-FI COMPATIBLE

## Les + produits.

### Deux types d'installation

- Au sol (encastrée)
- Au mur (encastrée)

Détecteur de fuite de R32 de série pour plus de sécurité

Pression statique disponible jusqu'à 60 Pa

4 paliers de réglages : 0/25/35/60 Pa

Unité compacte : seulement 200 mm d'épaisseur

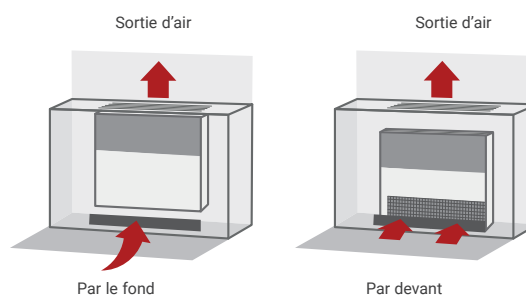

## EN OPTION

### Télécommande filaire



PAR-41MAA  
(voir p.244)



PAC-YT52CRA  
(voir p.244)



PAR-CT015B/SP  
(voir p.245)

### Télécommande infrarouge + récepteur

PAR-SL97A-E + PAR-SA9CA-E (voir p.246)

PAR-SL103A-E + PAR-SA9CA-E (voir p.246)

Seules les fonctions de bases sont accessibles.

### Autres accessoires

#### Connecteur contact externe

PAC-SA88HA-E (5 fils)  
PAC-SF40RM-E<sup>(4)</sup> (contact sec)  
PAC-SE55RA-E (3 fils)  
(voir p.249-250)

#### Interface commande groupe MXZ/SUZ

MAC-497IF-E  
(voir p.247)

#### Interface M-Net

MAC-334IF-E  
(voir p.247)

#### Sonde

PAC-SE42TS-E  
(voir p.271)

#### Défecteurs d'air

MAC-881SG  
MAC-882SG  
MAC-886SG  
(voir p.272)

### MELCloud Home

#### Interface Wi-Fi

MAC-597IF-E (voir p.242)

#### Interface 4G<sup>(3)</sup>, LAN & Wi-Fi

MELCLOUD-CL-HA1-A1 (voir p.242)

#### Application

Permet le contrôle de votre climatiseur à distance sur votre smartphone, tablette ou ordinateur. (voir p.243)



MELCloud HOME



(1) Classe énergétique saisonnière Froid / Chaud (2) Selon gammes (3) 10 ans d'abonnement inclus

(4) Ne peut pas être utilisé avec la télécommande sans fil

# SFZ-M.

Console Non Carrossée R32



SFZ-M 25/30/50/60/71 VA2

## INVERTER

- Chauffage garanti jusqu'à -10°C extérieur
- Discrétion absolue : unité extérieure à faible niveau sonore



SUZ-M 25/35 VA2



SUZ-M 50 VA2



SUZ-M 60/71 VA2

Tailles		25	35	50	60	71	
❄️	Puissance frigorifique min / nominale / max	kW   1.5 / <b>2.5</b> / 3.2	0.7 / <b>3.5</b> / 3.9	1.1 / <b>5.0</b> / 5.6	1.6 / <b>6.1</b> / 6.3	1.9 / <b>7.1</b> / 8.1	
	Puissance absorbée totale nominale	kW   0.642	1.000	1.471	1.849	2.152	
	EER	-   3.90	3.50	3.40	3.30		
	<b>SEER / Classe énergétique saisonnière (D à A++)</b>	-	<b>6.1 / A++</b>				
	Consommation électrique annuelle en froid	kWh/an   143	199	284	346	403	
	Plage de fonctionnement (T*ext. sèche/sèche)	°C	-10 / +46		-15 / +46		

☀️	Puissance calorifique min / nominale / max à +7°C	kW   1.2 / <b>3.2</b> / 4.2	1.0 / <b>4.1</b> / 5.0	1.5 / <b>6.0</b> / 7.2	1.6 / <b>7.0</b> / 8.0	2.0 / <b>8.0</b> / 10.2
	Puissance calorifique min / nominale / max à -7°C	kW   0.7 / <b>2.1</b> / 2.7	0.6 / <b>2.6</b> / 3.2	0.9 / <b>3.7</b> / 4.7	1.0 / <b>4.5</b> / 5.2	1.3 / <b>5.2</b> / 6.6
	Puissance absorbée totale nominale	kW   0.887	1.052	1.618	1.887	2.157
	COP	-   3.61	3.90	3.71		
	<b>SCOP / Classe énergétique saisonnière (D à A++)</b>	-	<b>4.0 / A+</b>	<b>4.1 / A+</b>		<b>4.2 / A+</b>
	Consommation électrique annuelle en chaud	kWh/an   766	887	1467	1532	1997
Plage de fonctionnement (T*ext. humide/sèche)	°C	-10 / +24				

UNITÉS INTÉRIEURES	SFZ-M25VA2	SFZ-M35VA2	SFZ-M50VA2	SFZ-M60VA2	SFZ-M71VA2
Débit d'air en froid	-/PV/MV/GV/ m³/h   - / 330 / 420 / 540 / -	- / 420 / 540 / 660 / -	- / 600 / 750 / 900 / -	- / 720 / 900 / 1080 / -	- / 720 / 960 / 1200 / -
Pression acoustique en froid <sup>(1)</sup> 1 m	-/PV/MV/GV/ dB(A)   - / 25 / 29 / 35 / -	- / 25 / 29 / 33 / -	- / 30 / 35 / 39 / -		- / 30 / 36 / 42 / -
Puissance acoustique en froid	SGV dB(A)   54	53	59		61
Pression statique disponible <sup>(2)</sup>	Pa	0 / 25 / 40 / 60			
Hauteur (avec pieds) x Largeur x Profondeur	mm   615 (690) x 700 x 200	615 (690) x 900 x 200		615 (690) x 1100 x 200	
Poids net	kg   19	23		26	
Ø des condensats / Pompe de relevage	mm	32 / Non fournie			

UNITÉS EXTÉRIEURES	SUZ-M25VA2	SUZ-M35VA2	SUZ-M50VA2	SUZ-M60VA2	SUZ-M71VA2
Débit d'air en froid	GV m³/h   2160	2040	2760	3000	
Pression acoustique <sup>(1)</sup> en froid 1 m	GV dB(A)   45	48		49	
Puissance acoustique en froid	GV dB(A)	59	64	65	66
Hauteur x Largeur x Profondeur	mm	550 x 800 x 285		714 x 800 x 285	880 x 840 x 330
Poids net	kg   30	35	41	54	55

DONNÉES FRIGORIFIQUES						
Diamètre liquide	pouce	1/4 flare				3/8 flare
Diamètre gaz	pouce	3/8 flare		1/2 flare	5/8 flare	
Longueur maxi / Dénivelé maxi	m	20 / 12		30 / 30		
Fluide / PRP (Pouvoir de Réchauffement Planétaire)	- / -	R32 / 675				
Lg préchargée / Précharge / Tonne équivalent CO <sub>2</sub>	m / kg / t	7.0 / 0.65 / 0.439	7.0 / 0.90 / 0.608	7.0 / 1.20 / 0.810	7.0 / 1.25 / 0.844	7.0 / 1.45 / 0.979
Charge supplémentaire / Qté réfrigérant additionnelle maxi	g/m / kg	20 / 0.26		20 / 0.46		20 / 0.92

DONNÉES ÉLECTRIQUES						
Alimentation électrique par unité extérieure	V~50Hz	230 V (1P+N+T)				
Câble unité extérieure	mm²	3G 2.5			3G 4	
Câble liaison intérieure - extérieure	mm²	4G 1.5				
Protection électrique	A	10	16	20		

(1) : mesurée en chambre anéchoïque (2) : réglage usine 25 Pa Note : Données électriques à valeurs indicatives, se rapporter à la norme NFC 15-100





# Multi-Split.

Grâce à la large gamme d'unités compatibles, quelle que soit la configuration des pièces à traiter, il y aura toujours un produit Mitsubishi Electric qui saura s'adapter.

R32 ●

R410A ●



## Gamme résidentielle & tertiaire

Nombre d'unités intérieures connectables Max		2		3		4		5		6		30**						
Puissance frigorifique nominale (kW)		3,3	4,0	4,2	5,3	5,0	5,4	6,8	7,2	8,0	10,0	12,0	12,5	14,0	15,5	22,4	28,0	33,5
Puissance calorifique nominale (kW)		3,5	4,3	4,5	6,4	6,0	6,8	8,0	8,6	9,4	11,0	14,0	14,0	16,0	18,0	25,0	31,0	37,5
Essentiel	MXZ-2HA40VF3 / 2HA50VF3 / 3HA50VF3*	p.111	R32 ●	○	○	○												
	MXZ-2F33VF5 / 2F42VF5 / 2F53VF5	p.112	R32 ●	○	○	○												
Standard	MXZ-3F54VF5 / 3F68VF5 / 4F72VF5 / 4F80VF5	p.112/113	R32 ●			○	○	○	○									
	MXZ-5F102VF3 / 6F120VF3	p.113	R32 ●							○	○							
HYPER HEATING	MXZ-2F53VFH3 / 4F83VFH3	p.115	R32 ●			○			○									
	PUMY-SM112 / 125 / 140 V(Y)KM Mono-ventilateur	p.124	R32 ●									○	○	○				
PUMY INVERTER	PUMY-M200YKM Bi-ventilateur	p.127	R32 ●														○	
	PUMY-SP112 / 125 / 140 V(Y)KM2 Mono-ventilateur	p.125	R410A ●									○	○	○				
	PUMY-P112 / 125 / 140 V(Y)KM7 Bi-ventilateur	p.126	R410A ●									○	○	○				
	PUMY-P200 YKM4	p.127	R410A ●														○	
	PUMY-P250 / 300 YBM3	p.127	R410A ●														○	○

\*Compatible MSZ-HR25/35/42/50VFK2 uniquement \*\*selon modèles

R32 ● ○ MULTI-SPLIT      R410A ● ○ MULTI-SPLIT

# Vision d'ensemble de la gamme.

MODÈLES	MULTI-SPLIT ESSENTIEL	MULTI-SPLIT STANDARD	MULTI-SPLIT HYPER HEATING	PUMY
Technologie	<b>INVERTER</b>	<b>INVERTER</b>	<b>HYPER HEATING</b>	<b>INVERTER</b>
Plage de fonctionnement froid	-10°C à +46°C	-10°C à +46°C	-10°C à +46°C	-15°C à +46°C ou +10°C à +46°C (Selon type d'unité intérieure connectée)
Plage de fonctionnement chaud	-15°C à +24°C	-15°C à +24°C	-25°C à +24°C	-20°C à +15°C
Flexibilité	★★	★★★★	★★★	★★★★
Nombre de modèles	3	9	2	24
Puissance nominale Froid	4 à 5 kW	3,3 à 12 kW	5,3 à 8,3 kW	12,5 à 33,5 kW
Unités compatibles*	MSZ-HR	Série M Mr Slim	Série M Mr Slim	Série M Mr Slim City Multi
Nombre maxi d'unités connectables	3	6	4	12 via PAC-MK 30 si système City Multi
Raccordement des unités intérieures	Direct	Direct	Direct	City Multi : direct Série M / Mr Slim : via boîtiers PAC-MK/MMK
Longueur totale maxi	50 m	80 m	70 m	PUMY-SP/SM : 120m PUMY-M : 150m PUMY-P : 310m
Point fort de la gamme	Bien-être accessible	Confort et flexibilité	Chauffage garanti jusqu'à -25°C	Technologie DRV associée aux unités résidentielles
Budget	€	€€	€€€	€€€
Fluide	R32	R32	R32	R32 R410A

\* Détail voir tableau p.99



## LE SAVIEZ-VOUS

Avec la gamme Multi-Split vos clients peuvent personnaliser l'équipement de leur maison à leur rythme. Par exemple, il est possible d'installer 2 unités intérieures la première année et 1 unité intérieure additionnelle l'année suivante. Grâce à sa compatibilité avec de nombreuses unités intérieures, vos clients pourront personnaliser leur intérieur selon leurs envies.

# Avantages des solutions Multi-Split.

## MXZ, PUMY

### Un double système Inverter DC

Le système Inverter DC agit à la fois au niveau des compresseurs et moteur de ventilation avec contrôle PAM. Le système de contrôle PAM permet d'ajuster l'onde électrique du courant sur la tension d'alimentation fournie. Ainsi, 98% de l'électricité est effectivement utilisée.

Résultat : jusqu'à 40% d'économie par rapport à une unité «tout ou rien».

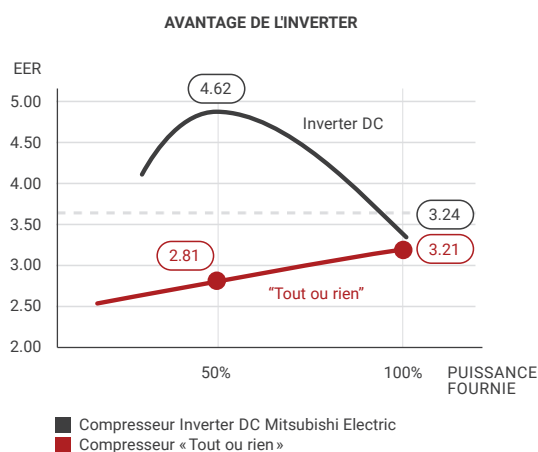

## MXZ VFHZ

### Chauffage continu par grand froid sur de longues périodes

Avec la technologie Hyper Heating et son chauffage intégré pour limiter la formation de glace, le confort est garanti jusqu'à -25°C, avec le minimum de coupures pour dégivrer.



#### MXZ STANDARD

Sans chauffage intégré

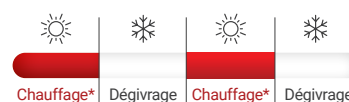

#### MXZ VFHZ HYPER HEATING

Avec chauffage intégré



\*Les modèles standards offrent un chauffage continu de 30 à 90 min

## MXZ, PUMY

### Blocage en chaud pour le neuf

Tous les groupes Multi-Split MXZ de Mitsubishi Electric sont blocables en chaud directement sur la carte électronique du groupe extérieur\* pour répondre à tous les projets en neuf comme en rénovation.

\*Via PAC-SE55 RA-E pour les groupes PUMY

## MXZ, PUMY

### Mode silence

Les groupes extérieurs Multi-Split Inverter sont équipés d'un mode silence qui permet de réduire de 3 dB(A) le niveau sonore, soit un bruit perçu réduit de moitié. À noter, en utilisant ce mode, la puissance disponible sera réduite de 35%. (Réglage via Dip Switch sur la carte électronique du groupe extérieur).

## PUMY

### Jusqu'à 30 unités intérieures sur un seul groupe extérieur

Il est possible d'associer la technologie DRV et la compacité des unités résidentielles, ce qui permet de couvrir les besoins de villas, locaux commerciaux ou bureaux.

# Dimensionnement des installations.

Gamme	Connexion	Modèle	Longueur totale maximale (m)		Dénivelé maximal (m)			Nombre de coudes max	
			Entre UE - UI	Longueur totale	H1	H2	H	Entre UE - UI	Nombre total
ESSENTIEL <span>R32</span>	2	MXZ-2HA40VF3	20	30	15	10	15	20	30
	2	MXZ-2HA50VF3	20	30	15	10	15	20	30
	3	MXZ-3HA50VF3	25	50	15	10	15	25	50
STANDARD <span>R32</span>	2	MXZ-2F33VF5	15	20	10	10	10	15	20
		MXZ-2F42VF5	20	30	15	10	15	20	30
		MXZ-2F53VF5	20	30	15	10	15	20	30
	3	MXZ-3F54VF5	25	50	15	10	15	25	50
		MXZ-3F68VF5	25	60	15	10	15	25	60
	4	MXZ-4F72VF5	25	60	15	10	15	25	60
		MXZ-4F80VF5	25	60	15	10	15	25	60
	5	MXZ-5F102VF3	25	80	15	10	15	25	80
6	MXZ-6F120VF3	25	80	15	10	15	25	80	
HYPER HEATING <span>R32</span>	2	MXZ-2F53VFHZ3	20	30	15	10	15	20	30
	4	MXZ-4F83VFHZ3	25	70	15	10	15	25	70



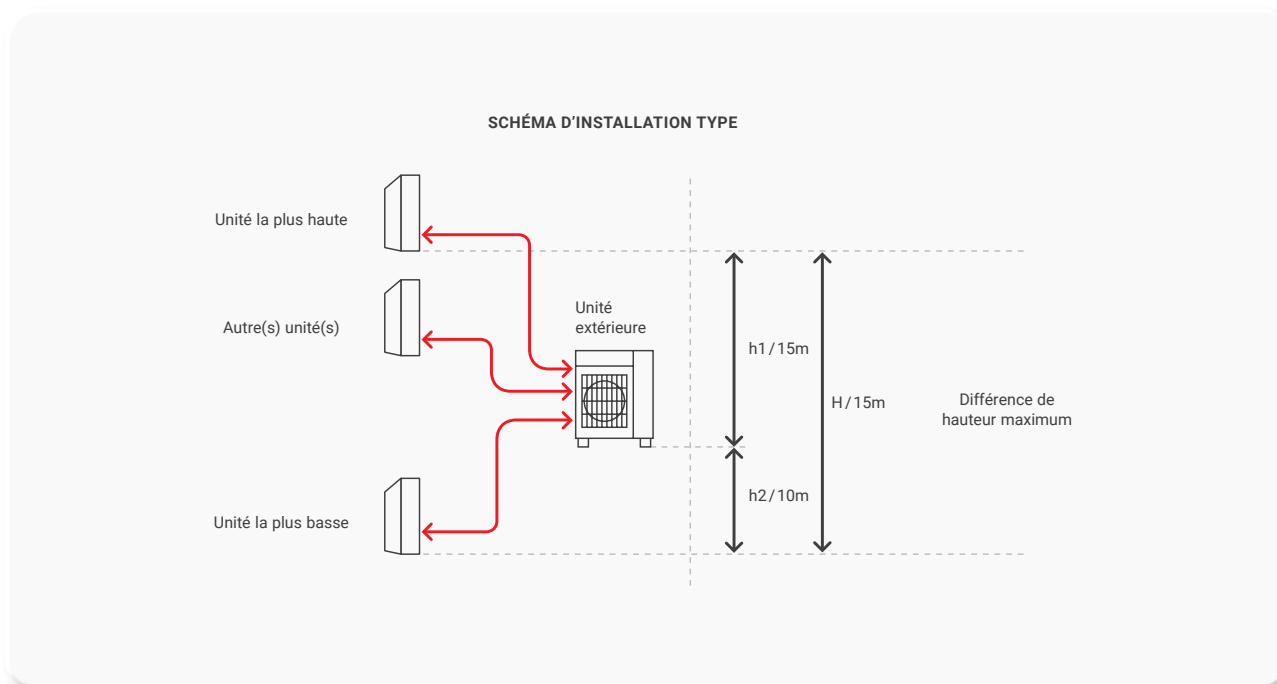



Pour la gamme PUMY, se référer aux manuels d'installation.



**LE SAVIEZ-VOUS**

Les unités extérieures Multi-Split doivent obligatoirement être connectées à 2 unités intérieures minimum. Condition impérative : la somme des intensités absorbées maxi des unités intérieures raccordées ne doit pas être supérieure à 3A (sauf PUMY).

# Unités intérieures compatibles.

		ESSENTIEL	STANDARD					HYPER HEATING	PUMY											
UNITÉS EXTÉRIEURES	UNITÉS INTÉRIEURES																			
		MXZ-2HA40VF3	MXZ-2HA50VF3	MXZ-3HA50VF3	MXZ-2F33VF5	MXZ-2F42VF5	MXZ-2F53VF5	MXZ-3F54VF5	MXZ-3F68 / 4F72 / 4F80VF5	MXZ-5F102 / 6F120VF3	MXZ-2F53VVFH23	MXZ-4F83VVFH23	PUMY-SM 112/125/140	PUMY-M 200	PUMY-SP 112/125/140	PUMY-P 112/125/140	PUMY-P 200	PUMY-P 250/300		
	MSZ-RW**VG2	25																		
		35																		
		50																		
	MSZ-LN**VG3	18																		
		25																		
		35																		
	MSZ-FT**VGK2	25																		
		35																		
		50																		
	MSZ-EF**VGK2	18																		
		25																		
		35																		
		42																		
		50																		
	MSZ-AY**VGK2	15																		
20																				
25																				
MSZ-AY**VGK2	35																			
	42																			
	50																			
MSZ-AP**VG2	60																			
	71																			
MSZ-HR**VFK2	25																			
	35																			
	42																			
	50																			
	MFZ-KT**VGK	25																		
		35																		
		50																		
		60																		
	SFZ-M**VA2	25																		
		35																		
		50																		
		60																		
		71																		
	SEZ-M**DA3	25																		
		35																		
		50																		
	PEAD-M**JA3	60																		
		35																		
		50																		
	MLZ-KY**VG	20																		
		25																		
	MLZ-KP**VG	35																		
		50																		
		15																		
	SLZ-M**FA3	25																		
		35																		
		50																		
	PLA-M**EA3	60																		
		71																		
		100																		
		50																		
	PCA-M**KA3	60																		
		71																		
		100																		
		50																		

○ COMPATIBLE R32      ○ COMPATIBLE R410A

**ZOOM +**

Pour chaque projet, il est impératif de vérifier la validité de la combinaison à l'aide du livret des combinaisons Multi-Split (fourni avec ce catalogue), ainsi que la compatibilité de chaque unité intérieure avec le groupe extérieur sélectionné.



Scanner ce QR Code pour avoir accès à la version numérique du livret.

# Les points à vérifier lors de la sélection d'une solution Multi-Split.

1

Sélectionner la technologie de groupe extérieur souhaitée en fonction du projet et de la température de base hiver de la région (Inverter ou Hyper Heating)



2

Sélectionner les **groupes extérieurs** pouvant répondre au projet en fonction :

- du nombre d'unités intérieures nécessaires (2/3/4/5/6 ou plus)
- de la puissance déterminée lors du bilan thermique

À NOTER

Des longueurs frigorifiques acceptables pour chaque modèle sont aussi à vérifier

3

- ✓ Groupe extérieur **OK**
- ✓ Puissance pour chaque pièce validée à l'aide des tableaux de combinaisons (taille) **OK** (voir p.107)
- ✓ Type d'unité intérieure pour chaque pièce **OK** (compatibilité p.107)
- ✓ Taux de brassage pour chaque pièce **OK** (idéal entre 5 à 7 volume/h)

## Select **ME** 2.0

Vous souhaitez vérifier rapidement votre sélection Multi-Split, nous vous invitons à utiliser la fonction Sélection rapide de notre logiciel **SelectME**.

Le logiciel vous permettra de valider votre sélection Multi-Split et de générer un rapport complet automatiquement lors de la dernière étape.



Retrouvez le logiciel Select Me

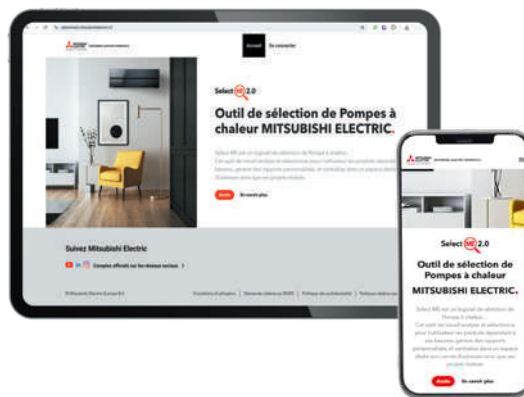

ZOOM +

Pour la gamme PUMY, le logiciel de sélection compatible est notre logiciel New Design Tool.

# Les tableaux de combinaisons.

Retrouver dans le livret disponible avec ce catalogue les tableaux de combinaisons des gammes ci-contre :

Pour les gammes suivantes les combinaisons sont disponibles uniquement en version numérique :

MULTI-SPLIT ESSENTIEL R32

MULTI-SPLIT STANDARD R32 DU 2 AU 4 POSTES

MULTI-SPLIT HYPER HEATING R32

MULTI-SPLIT STANDARD R32 DU 5 AU 6 POSTES



Retrouvez le livret complet des combinaisons en PDF

## LE SAVIEZ-VOUS ?

Nos tableaux de combinaisons vous permettront de vérifier la possibilité d'installer les puissances d'unités intérieures sélectionnées en fonction de chaque groupe extérieur.

Taille des unités intérieures

Puissance restituée pour chaque pièce (chambre, salon, etc.)

Puissance restituée totale (pour toutes les pièces)

Puissance absorbée totale

Coefficient de performance

### MXZ-2F33VF5

Unités intérieures	Puissance (kW)				Puissance totale (kW)			Puissance absorbée (kW)			EER	Puissance (kW)				Puissance totale (kW)			Puissance absorbée (kW)			COP
	Pièce A	Pièce B	Pièce C	Pièce D	Mini	Nom	Maxi	Mini	Nom	Maxi		Pièce A	Pièce B	Pièce C	Pièce D	Mini	Nom	Maxi	Mini	Nom	Maxi	
15	1.5	-	-	-	1.5	1.5	2.9	0.36	0.36	0.84	4.17	1.7	-	-	-	1.7	1.7	3.8	0.43	0.43	1.52	3.97
18	1.8	-	-	-	1.6	1.8	4.0	0.36	0.40	1.12	4.50	3.3	-	-	-	2.4	3.3	4.4	0.47	0.72	1.19	4.59
20	2.0	-	-	-	1.5	2.0	2.9	0.36	0.47	0.84	4.26	2.2	-	-	-	2.2	2.2	3.5	0.55	0.55	1.52	3.97
25	2.5	-	-	-	1.7	2.5	4.2	0.30	0.56	1.14	4.46	3.6	-	-	-	2.4	3.6	4.4	0.46	0.78	1.11	4.62
15+15	1.2	1.2	-	-	1.1	2.4	3.8	0.30	0.52	1.11	4.62	1.5	1.5	-	-	1.0	3.0	3.9	0.25	0.62	0.94	4.81
15+18	1.5	1.8	-	-	1.1	3.3	3.8	0.28	0.81	1.03	4.06	1.4	2.6	-	-	1.0	4.0	4.1	0.23	0.86	0.96	4.63
15+20	1.3	1.7	-	-	1.1	3.0	3.8	0.30	0.87	1.10	3.81	1.7	2.2	-	-	1.0	3.9	4.0	0.25	0.92	0.97	4.26
15+25	1.2	2.1	-	-	1.1	3.3	3.8	0.30	0.87	1.10	3.81	1.3	2.7	-	-	1.0	4.0	4.0	0.25	0.95	0.97	4.20
18+18	1.7	1.7	-	-	1.1	3.3	3.8	0.25	0.73	0.96	4.52	2.0	2.0	-	-	1.0	4.0	4.3	0.20	0.82	0.96	4.88
18+20	1.6	1.7	-	-	1.1	3.3	3.8	0.28	0.84	1.03	3.92	2.4	1.6	-	-	1.0	4.0	4.1	0.23	0.90	0.95	4.47
18+25	1.4	1.9	-	-	1.1	3.3	3.9	0.25	0.73	1.00	4.52	1.9	2.1	-	-	1.0	4.0	4.3	0.20	0.82	0.96	4.88
20+20	1.7	1.7	-	-	1.1	3.3	3.8	0.30	0.87	1.10	3.81	2.0	2.0	-	-	1.0	4.0	4.0	0.25	0.95	0.97	4.20
20+25	1.5	1.8	-	-	1.1	3.3	3.8	0.28	0.84	1.03	3.92	1.5	2.5	-	-	1.0	4.0	4.1	0.23	0.90	0.95	4.47
25+25	1.7	1.7	-	-	1.1	3.3	4.0	0.25	0.73	1.04	4.52	2.0	2.0	-	-	1.0	4.0	4.4	0.20	0.82	1.00	4.88

Caractéristiques en Froid

Caractéristiques en Chaud

# MXZ-HA.

## Multi-Split Essentiel



+ D'INFOS



CLASSE ÉNERGÉTIQUE<sup>(1)</sup>



MODE FROID  
-10/+46°C



SCOP  
JUSQU'À 4,3



GAMME CHAUFFAGE  
SEUL - RE2020



MODE CHAUD  
-15/+24°C



PRECHARGE A 100%  
POUR LES MXZ-2HA

### Les + produits.

**Alimentation depuis le groupe extérieur**

**Efficacité toute saison**

**16 combinaisons**

Pour répondre à tous les besoins

**Solution accessible**

**Faible niveau sonore de l'unité intérieure**

À partir de 21 dB(A)



MURAL ESSENTIEL		MSZ-HR25VFK2	MSZ-HR35VFK2	MSZ-HR42VFK2	MSZ-HR50VFK2
Débit d'air en froid	-/PV/MV/GV/SGV m <sup>3</sup> /h	- / 180 / 300 / 402 / 552	- / 192 / 312 / 438 / 660	- / 360 / 522 / 648 / 786	- / 384 / 522 / 672 / 786
Pression acoustique en froid <sup>(2)</sup> 1 m	-/PV/MV/GV/SGV dB(A)	- / 21 / 30 / 37 / 43	- / 22 / 31 / 38 / 46	- / 24 / 34 / 39 / 45	- / 28 / 36 / 40 / 45
Hauteur x Largeur x Profondeur	mm	280 x 838 x 228			
Poids net	kg	9			
Intensité absorbée maxi *	A	0.20	0.27	0.30	0.36
Diamètre liquide flare / gaz flare	pouce	1/4" / 3/8"			

Télécommande infrarouge de série - Support de télécommande en option - Wi-Fi de série.

#### ZOOM +

Les groupes Multi-Split Essentiel MXZ-HA sont uniquement compatibles avec les unités intérieures murales MSZ-HR VFK2

(1) Classe énergétique saisonnière

(2) Mesurée en chambre anéchoïque

# MXZ-HA.

## Multi-Split Essentiel R32

### INVERTER

- Chauffage garanti jusqu'à -15°C extérieur
- Consommation électrique maîtrisée
- Préchargés à 100%



MXZ-2HA40VF3  
MXZ-2HA50VF3  
2 CONNEXIONS



MXZ-3HA50VF3  
3 CONNEXIONS

		MXZ-2HA40VF3	MXZ-2HA50VF3	MXZ-3HA50VF3	
Nombre d'unités intérieures connectables mini / maxi		2 / 2	2 / 2	2 / 3	
❄️	Puissance frigorifique min / nominale / max	kW	1.10 / <b>4.00</b> / 4.30	1.10 / <b>5.00</b> / 5.40	2.90 / <b>5.00</b> / 6.50
	Puissance absorbée totale nominale	kW	1.050	1.520	1.126
	EER*	-	3.81	3.29	4.44
	<b>SEER** / Classe énergétique saisonnière (D à A+++)</b>	-	<b>8.12 / A++</b>	<b>7.78 / A++</b>	<b>7.26 / A++</b>
	Consommation électrique annuelle en froid	kWh/an	172	225	241
Plage de fonctionnement (T*ext. sèche/sèche)	°C		-10 / +46		

☀️	Puissance calorifique min / nominale / max à +7°C	kW	1.00 / <b>4.30</b> / 4.70	1.00 / <b>6.00</b> / 6.40	2.60 / <b>6.00</b> / 7.50
	Puissance calorifique min / nominale / max à -7°C	kW	1.00 / <b>2.90</b> / 3.00	1.00 / <b>4.00</b> / 4.10	2.50 / <b>4.00</b> / 4.20
	Puissance absorbée totale nominale	kW	0.910	1.540	1.300
	COP*	-	4.73	3.89	4.62
	<b>SCOP** / Classe énergétique saisonnière (D à A+++)</b>	-	<b>4.30 / A+</b>		<b>4.02 / A+</b>
	Consommation électrique annuelle en chaud	kWh/an	1043	1043	1394
Plage de fonctionnement (T*ext. humide/sèche)	°C		-15 / +24		

Débit d'air en froid	GV	m³/h	1704	1962	1860
Pression acoustique en froid*** 1 m	GV	dB(A)	44	47	46
Puissance acoustique en froid	SGV	dB(A)	59	64	61
Hauteur x Largeur x Profondeur	mm		550 x 800 x 285		710 x 840 x 330
Poids net	kg		37		57

### DONNÉES FRIGORIFIQUES

Diamètre liquide	pouce		2 x 1/4 flare	3 x 1/4 flare
Diamètre gaz	pouce		2 x 3/8 flare	3 x 3/8 flare
Longueur maxi totale	m		30	50
Longueur maxi UE-UI / Dénivelé maxi****	m		20 / 15	25 / 15
Fluide / PRP (Pouvoir de Réchauffement Planétaire)	- / -		R32 / 675	
Lg préchargée / Précharge / Tonne équivalent CO <sub>2</sub>	m / kg / t		30.0 / 0.90 / 0.61	40.0 / 1.40 / 0.95
Charge supplémentaire / Qté réfrigérant additionnelle maxi	g/m / kg		0.00 / 0.00	20.00 / 0.20

### DONNÉES ÉLECTRIQUES

Alimentation électrique par unité extérieure	V~50Hz		230V (1P+N+T)	
Câble unité extérieure	mm²		3G 2.5	3G 4
Protection électrique	A		16	25

\* : COP et EER calculés avec UE seules \*\* : SCOP et SEER mesurés avec des UE et UI selon EN14825 \*\*\* : mesurée en chambre anéchoïque ; \*\*\*\* : si l'unité extérieure est installée plus haut que l'unité intérieure, le dénivelé est limité à 10 m Note : Données électriques à valeurs indicatives, se reporter à la norme NFC 15-100



Certifications actualisées sur [www.eurovent-certification.com](http://www.eurovent-certification.com)

# MXZ.

## Multi-Split Standard R32



CLASSE ÉNERGÉTIQUE<sup>(1)</sup>



MODE FROID  
-10/+46°C



MODE CHAUD  
-15/+24°C

		MXZ-2F33VF5	MXZ-2F42VF5	MXZ-2F53VF5	MXZ-3F54VF5	MXZ-3F68VF5
Nombre d'unités intérieures connectables mini / maxi		2 / 2	2 / 2	2 / 2	2 / 3	2 / 3
Puissance frigorifique min / nominale / max	kW	1.10 / <b>3.30</b> / 3.80	1.10 / <b>4.20</b> / 4.30	1.10 / <b>5.30</b> / 5.60	2.90 / <b>5.40</b> / 6.80	2.90 / <b>6.80</b> / 8.40
Puissance absorbée totale nominale	kW	0.850	0.980	1.400	1.320	1.840
EER*	-	3.88	4.69	3.79	4.09	3.70
<b>SEER** / Classe énergétique saisonnière (D à A+++)</b>	-	<b>6.13 / A++</b>	<b>8.69 / A+++</b>	<b>8.63 / A+++</b>	<b>8.52 / A+++</b>	<b>7.96 / A++</b>
Consommation électrique annuelle en froid	kWh/an	188	169	215	222	299
Plage de fonctionnement (T*ext. sèche/sèche)	°C	-10 / +46				
Puissance calorifique min / nominale / max à +7°C	kW	1.00 / <b>4.00</b> / 4.10	1.00 / <b>4.50</b> / 4.80	1.00 / <b>6.40</b> / 7.00	2.60 / <b>7.00</b> / 9.00	2.60 / <b>8.60</b> / 10.60
Puissance calorifique min / nominale / max à -7°C	kW	1.00 / <b>2.70</b> / 2.90	1.00 / <b>3.00</b> / 3.40	1.00 / <b>4.30</b> / 4.90	2.50 / <b>4.70</b> / 6.30	2.50 / <b>5.80</b> / 7.40
Puissance absorbée totale nominale	kW	0.910	0.880	1.560	1.400	1.910
COP*	-	4.40	5.11	4.10	5.00	4.50
<b>SCOP** / Classe énergétique saisonnière (D à A+++)</b>	-	<b>4.16 / A+</b>		<b>4.60 / A++</b>		<b>4.12 / A+</b>
Consommation électrique annuelle en chaud	kWh/an	908	974	973	1583	2312
Plage de fonctionnement (T*ext. humide/sèche)	°C	-15 / +24				
Débit d'air en froid	GV m <sup>3</sup> /h	1848	1704	1962	1860	2124
Pression acoustique en froid*** 1 m	GV dB(A)	49	44		46	48
Puissance acoustique en froid	SGV dB(A)	60	59	61	60	63
Hauteur x Largeur x Profondeur	mm	550 x 800 x 285			710 x 840 x 330	
Poids net	kg	33		37		58

### DONNÉES FRIGORIFIQUES

Diamètre liquide	pouce	2 x 1/4 flare			3 x 1/4 flare	
Diamètre gaz	pouce	2 x 3/8 flare			3 x 3/8 flare	
Longueur maxi totale	m	20		30	50	60
Longueur maxi UE-UI / Dénivelé maxi****	m	15 / 10		20 / 15	25 / 15	
Fluide / PRP (Pouvoir de Réchauffement Planétaire)	- / -	R32 / 675				
Lg préchargée / Précharge / Tonne équivalent CO <sub>2</sub>	m / kg / t	20.0 / 0.80 / 0.54		30.0 / 1.00 / 0.68	50.0 / 2.40 / 1.62	60.0 / 2.40 / 1.62
Charge supplémentaire / Qté réfrigérant additionnelle maxi	g/m / kg	0.00 / 0.00				

### DONNÉES ÉLECTRIQUES

Alimentation électrique par unité extérieure	V~50Hz	230V (1P+N+T)				
Câble unité extérieure	mm <sup>2</sup>	3G 2.5			3G 4	
Protection électrique	A	10		16	25	

\* : COP et EER calculés avec UE seules ; \*\* : SCOP et SEER mesurés avec des UE et UI selon EN14825 ; \*\*\* : mesurée en chambre anéchoïque ; \*\*\*\* : si l'unité extérieure est installée plus haut que l'unité intérieure, le dénivelé est limité à 10 m Note : Données électriques à valeurs indicatives, se rapporter à la norme NFC 15-100



Certifications actualisées sur [www.eurovent-certification.com](http://www.eurovent-certification.com)

(1) Classe énergétique saisonnière



MXZ-F VF5



MXZ-F VF3

## Les + produits.

Très hautes performances énergétiques

Compatible avec la majorité des unités Série M et Mr Slim

Compatibilité avec les unités intérieures gainable PEAD-M élargie

## INVERTER

- Chauffage garanti jusqu'à -15°C extérieur
- Consommation électrique maîtrisée
- Préchargés à 100%

SCOP  
JUSQU'À 4,60GAMME CHAUFFAGE  
SEUL - RE2020PRÉCHARGÉ  
À 100%

		MXZ-4F72VF5	MXZ-4F80VF5	MXZ-5F102VF3	MXZ-6F120VF3
Nombre d'unités intérieures connectables mini / maxi		2 / 4	2 / 4	2 / 5	2 / 6
❄️	Puissance frigorifique min / nominale / max	kW   3.70 / <b>7.20</b> / 8.80	3.70 / <b>8.00</b> / 9.00	3.90 / <b>10.20</b> / 11.00	3.50 / <b>12.00</b> / 14.00
	Puissance absorbée totale nominale	kW   1.850	2.250	2.280	3.600
	EER*	-   3.89	3.56	3.64	3.33
	SEER** / Classe énergétique saisonnière (D à A+++)	-   <b>8.13 / A++</b>	<b>7.55 / A++</b>	<b>8.20 / A++</b>	<b>6.80 / A++</b>
	Consommation électrique annuelle en froid	kWh/an   311	368	342	612
Plage de fonctionnement (T*ext. sèche/sèche)	°C		-10 / +46		
☀️	Puissance calorifique min / nominale / max à +7°C	kW   3.40 / <b>8.60</b> / 10.70	3.40 / <b>9.00</b> / 11.00	4.10 / <b>10.50</b> / 14.00	3.50 / <b>14.00</b> / 16.50
	Puissance calorifique min / nominale / max à -7°C	kW   3.30 / <b>5.80</b> / 7.50	3.30 / <b>6.00</b> / 7.70	4.00 / <b>7.00</b> / 9.80	3.40 / <b>9.40</b> / 11.50
	Puissance absorbée totale nominale	kW   1.870	2.000	2.280	3.310
	COP*	-   4.60	4.50	4.61	4.23
	SCOP** / Classe énergétique saisonnière (D à A+++)	-   <b>4.07 / A+</b>		<b>4.60 / A++</b>	<b>4.00 / A+</b>
Consommation électrique annuelle en chaud	kWh/an   2389	2389	2087	2794	
Plage de fonctionnement (T*ext. humide/sèche)	°C		-15 / +24		
Débit d'air en froid	GV m³/h	2124	2418	3720	3780
Pression acoustique en froid*** 1 m	GV dB(A)	48	50	52	55
Puissance acoustique en froid	SGV dB(A)	63		65	69
Hauteur x Largeur x Profondeur	mm	710 x 840 x 330		796 x 950 x 330	1048 x 950 x 330
Poids net	kg	59		62	87

### DONNÉES FRIGORIFIQUES

Diamètre liquide	pouce	4 x 1/4 flare		5 x 1/4 flare	6 x 1/4 flare
Diamètre gaz	pouce	3 x 3/8 + 1/2 flare		4 x 3/8 + 1/2 flare	5 x 3/8 + 1/2 flare
Longueur maxi totale	m	60			80
Longueur maxi UE-UI / Dénivelé maxi****	m			25 / 15	
Fluide / PRP (Pouvoir de Réchauffement Planétaire)	- / -			R32 / 675	
Lg préchargée / Précharge / Tonne équivalent CO <sub>2</sub>	m / kg / t	60.0 / 2.40 / 1.62			80.0 / 2.40 / 1.62
Charge supplémentaire / Qté réfrigérant additionnelle maxi	g / m / kg			0.00 / 0.00	

### DONNÉES ÉLECTRIQUES

Alimentation électrique par unité extérieure	V~50Hz	230V (1P+N+T)		
Câble unité extérieure	mm²	3G 4		3G 6
Protection électrique	A	25		32

\* : COP et EER calculés avec UE seules ; \*\* : SCOP et SEER mesurés avec des UE et UI selon EN14825 ; \*\*\* : mesurée en chambre anéchoïque ; \*\*\*\* : si l'unité extérieure est installée plus haut que l'unité intérieure, le dénivelé est limité à 10 m Note : Données électriques à valeurs indicatives, se reporter à la norme NFC 15-100

Certifications actualisées sur [www.eurovent-certification.com](http://www.eurovent-certification.com)





# MXZ.

## Multi-Split Hyper Heating



+ D'INFOS



	CLASSE ÉNERGÉTIQUE <sup>(1)</sup>		MODE FROID -10/+46°C
	SCOP JUSQU'À 4,3		GAMME CHAUFFAGE SEUL - RE2020
	MODE CHAUD -25/+24°C		PRÉCHARGÉ À 100%

ZOOM +

### HYPER HEATING

#### Avantages Hyper Heating

- Plus besoin de sur-dimensionner
- Économies sur l'installation de vos clients
- Chauffage continu sur de longues périodes
- Solutions compatibles avec la quasi totalité des unités intérieures Mitsubishi Electric
- Excellentes performances en rafraîchissement

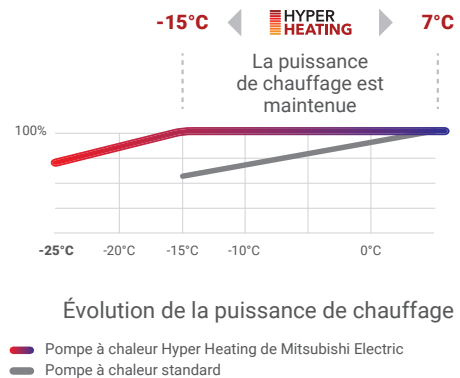

(1) Classe énergétique saisonnière

# MXZ.

## Multi-Split Hyper Heating R32

### HYPER HEATING

- Chauffage garanti jusqu'à -25°C extérieur
- Cycles de dégivrage rapides
- Puissance calorifique constante de +7°C à -15°C extérieur
- Préchargés à 100%



MXZ-2F53VFHZ3  
2 CONNEXIONS



MXZ-4F83VFHZ3  
4 CONNEXIONS

		MXZ-2F53VFHZ3	MXZ-4F83VFHZ3
Nombre d'unités intérieures connectables mini / maxi		2 / 2	2 / 4
❄️	Puissance frigorifique min / nominale / max	kW   1.10 / <b>5.30</b> / 6.00	3.50 / <b>8.30</b> / 9.20
	Puissance absorbée totale nominale	kW   1.290	1.900
	EER*	-   4.11	4.37
	<b>SEER** / Classe énergétique saisonnière (D à A+++)</b>	-   <b>6.80 / A++</b>	<b>7.30 / A++</b>
	Consommation électrique annuelle en froid	kWh/an   274	398
Plage de fonctionnement (T*ext. sèche/sèche)		°C   -10 / +46	

☀️	Puissance calorifique min / nominale / max à +7°C	kW   1.00 / <b>6.40</b> / 7.00	3.50 / <b>9.00</b> / 11.60
	Puissance calorifique min / nominale / max à -7°C	kW   0.70 / <b>6.40</b> / 6.80	2.10 / <b>9.00</b> / 10.10
	Puissance calorifique min / nominale / max à -10°C	kW   0.60 / <b>6.40</b> / 6.70	2.00 / <b>9.00</b> / 10.00
	Puissance calorifique min / nominale / max à -15°C	kW   0.50 / <b>6.40</b> / 6.40	1.60 / <b>9.00</b> / 9.00
	Puissance calorifique min / nominale / max à -20°C	kW   0.30 / <b>5.10</b> / 5.20	1.20 / <b>7.70</b> / 7.80
	Puissance calorifique min / nominale / max à -25°C	kW   0.20 / <b>3.40</b> / 3.40	0.70 / <b>4.80</b> / 4.80
	Puissance absorbée totale nominale	kW   1.360	1.700
	COP*	-   4.71	5.29
	<b>SCOP** / Classe énergétique saisonnière (D à A+++)</b>	-   <b>4.10 / A+</b>	<b>4.30 / A+</b>
	Consommation électrique annuelle en chaud	kWh/an   2172	3286
Plage de fonctionnement (T*ext. humide/sèche)		°C   -25 / +24	

Débit d'air en froid	GV m³/h	2580	3780
Pression acoustique en froid*** 1 m	GV dB(A)	45	55
Puissance acoustique en froid	SGV dB(A)	55	66
Hauteur x Largeur x Profondeur	mm	796 x 950 x 330	1048 x 950 x 330
Poids net	kg	61	86

### DONNÉES FRIGORIFIQUES

Diamètre liquide	pouce	2 x 1/4 flare	4 x 1/4 flare
Diamètre gaz	pouce	2 x 3/8 flare	3 x 3/8 + 1/2 flare
Longueur maxi totale	m	30	70
Longueur maxi UE-UI / Dénivelé maxi****	m	20 / 15	25 / 15
Fluide / PRP (Pouvoir de Réchauffement Planétaire)	- / -	R32 / 675	
Lg préchargée / Précharge / Tonne équivalent CO <sub>2</sub>	m / kg / t	30.0 / 2.40 / 1.62	70.0 / 2.40 / 1.62
Charge supplémentaire / Qté réfrigérant additionnelle maxi	g/m / kg	0.00 / 0.00	

### DONNÉES ÉLECTRIQUES

Alimentation électrique par unité extérieure	V~50Hz	230V (1P+N+T)	
Câble unité extérieure	mm²	3G 2.5	3G 6
Protection électrique	A	16	32

\*: COP et EER calculés avec UE seules; \*\*: SCOP et SEER mesurés avec des UE et UI selon EN14825; \*\*\*: mesurée en chambre anéchoïque; \*\*\*\*: si l'unité extérieure est installée plus haut que l'unité intérieure, le dénivelé est limité à 10 m Note: Données électriques à valeurs indicatives, se reporter à la norme NFC 15-100

# Unités intérieures compatibles.

(selon tableau p.107)



+ D'INFOS

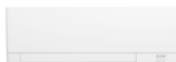

MURAL COMPACT			MSZ-AY15VGK2	MSZ-AY20VGK2
Débit d'air en froid	Silence/PV/MV/GV/SGV	m <sup>3</sup> /h	168 / 222 / 264 / 312 / 366	168 / 222 / 264 / 312 / 396
Pression acoustique en froid (1) 1 m	Silence/PV/MV/GV/SGV	dB(A)	19 / 26 / 30 / 35 / 40	19 / 26 / 30 / 35 / 42
Hauteur x Largeur x Profondeur		mm	250 x 760 x 199	
Poids net		kg	8	
Intensité absorbée maxi *		A	0.17	0.20
Diamètre liquide flare / gaz flare		pouce	1/4" / 3/8"	

\* : condition impérative : la somme des intensités absorbées maxi des unités intérieures raccordées ne doit pas être supérieure à 3A. Télécommande infrarouge de série - Support de télécommande en option - Wi-Fi de série.



+ D'INFOS



MURAL COMPACT		MSZ-AY25VGK2	MSZ-AY35VGK2	MSZ-AY42VGK2	MSZ-AY50VGK2
Débit d'air en froid	Silence/PV/MV/GV/SGV	m <sup>3</sup> /h	216 / 300 / 378 / 468 / 630	216 / 300 / 378 / 468 / 666	270 / 342 / 414 / 504 / 684
Pression acoustique en froid (1) 1 m	Silence/PV/MV/GV/SGV	dB(A)	18 / 24 / 30 / 36 / 42		21 / 29 / 34 / 38 / 42
Hauteur x Largeur x Profondeur		mm	299 x 798 x 245		
Poids net		kg	11		
Intensité absorbée maxi *		A	0.30	0.30	0.30
Diamètre liquide flare / gaz flare		pouce	1/4" / 3/8"		

\* : condition impérative : la somme des intensités absorbées maxi des unités intérieures raccordées ne doit pas être supérieure à 3A. Télécommande infrarouge de série - Support de télécommande en option - Wi-Fi de série.



+ D'INFOS



MURAL DESIGN		MSZ-EF18VGK2	MSZ-EF25VGK2	MSZ-EF35VGK2	MSZ-EF42VGK2	MSZ-EF50VGK2
Débit d'air en froid	Silence/PV/MV/GV/SGV	m <sup>3</sup> /h	228 / 270 / 390 / 522 / 666			354 / 408 / 480 / 558 / 708
Pression acoustique en froid (1) 1 m	Silence/PV/MV/GV/SGV	dB(A)	21 / 23 / 29 / 36 / 42		21 / 24 / 29 / 36 / 42	28 / 31 / 35 / 39 / 43
Hauteur x Largeur x Profondeur		mm	299 x 885 x 195			
Poids net		kg	11			
Intensité absorbée maxi *		A	0.30	0.30	0.30	0.40
Diamètre liquide flare / gaz flare		pouce	1/4" / 3/8"			

\* : condition impérative : la somme des intensités absorbées maxi des unités intérieures raccordées ne doit pas être supérieure à 3A. Télécommande infrarouge de série - Support de télécommande en option - Wi-Fi de série. Unité intérieure W = Blanc ; B = Noir ; S = Argent.



+ D'INFOS



MURAL DESIGN PREMIUM		MSZ-LN18VG3	MSZ-LN25VG3	MSZ-LN35VG3	MSZ-LN50VG3
Débit d'air en froid	Silence/PV/MV/GV/SGV	m <sup>3</sup> /h	282 / 354 / 426 / 552 / 744	282 / 336 / 408 / 510 / 744	282 / 336 / 408 / 510 / 780
Pression acoustique en froid (1) 1 m	Silence/PV/MV/GV/SGV	dB(A)	19 / 23 / 29 / 36 / 42		19 / 24 / 29 / 36 / 43
Hauteur x Largeur x Profondeur		mm	307 x 890 x 233		
Poids net		kg	14		15
Intensité absorbée maxi *		A	0.30	0.30	0.40
Diamètre liquide flare / gaz flare		pouce	1/4" / 3/8"		

\* : condition impérative : la somme des intensités absorbées maxi des unités intérieures raccordées ne doit pas être supérieure à 3A. Télécommande infrarouge de série - Support de télécommande en option - Wi-Fi de série. Unité intérieure W = Blanc pur ; V = Blanc perle ; B = Noir Onix ; R = Rouge rubis.

**\*Condition impérative : sur un MXZ, la somme des intensités absorbées maxi des unités intérieures raccordées ne doit pas être supérieure à 3A.**

(1) Mesurée en chambre anéchoïque

# Unités intérieures compatibles.

(selon tableau p.107)



+ D'INFOS



MURAL GRANDES PIÈCES			MSZ-AP60VG2	MSZ-AP71VG2
Débit d'air en froid	Silence/PV/MV/GV/SGV	m <sup>3</sup> /h	564 / 660 / 792 / 960 / 1134	576 / 690 / 792 / 918 / 1116
Pression acoustique en froid <sup>(1)</sup> 1 m	Silence/PV/MV/GV/SGV	dB(A)	29 / 37 / 41 / 45 / 48	30 / 37 / 41 / 45 / 51
Hauteur x Largeur x Profondeur		mm	325 x 1100 x 257	
Poids net		kg	16	17
Intensité absorbée maxi *		A	0.50	0.40
Diamètre liquide flare / gaz flare		pouce	1/4" / 1/2"	

\* : condition impérative : la somme des intensités absorbées maxi des unités intérieures raccordées ne doit pas être supérieure à 3A. Télécommande infrarouge de série - Support de télécommande en option - Wi-Fi en option



+ D'INFOS



CONSOLE DESIGN			MFZ-KT25VGK	MFZ-KT35VGK	MFZ-KT50VGK
Débit d'air en froid	Silence/PV/MV/GV/SGV	m <sup>3</sup> /h	234 / 288 / 390 / 468 / 534		336 / 402 / 516 / 624 / 738
Pression acoustique en froid <sup>(1)</sup> 1 m	Silence/PV/MV/GV/SGV	dB(A)	19 / 24 / 31 / 37 / 41		28 / 32 / 37 / 42 / 48
Hauteur x Largeur x Profondeur		mm	600 x 750 x 215		
Poids net		kg	15		
Intensité absorbée maxi *		A	0.27	0.27	0.45
Diamètre liquide flare / gaz flare		pouce	1/4" / 3/8"		1/4" / 1/2"

\* : condition impérative : la somme des intensités absorbées maxi des unités intérieures raccordées ne doit pas être supérieure à 3A. Télécommande infrarouge de série - Support de télécommande en option - Wi-Fi de série. Les MFZ-KT25/35/50VGK sont compatibles uniquement avec les gammes MXZ R32. La MFZ-KT60VGK ainsi que les MFZ-KW25/35/50/60VGK ne sont pas compatibles avec notre gamme Multi-Split.



+ D'INFOS



MURAL COMPACT+			MSZ-FT25VGK2	MSZ-FT35VGK2	MSZ-FT50VGK2
Débit d'air en froid	Silence/PV/MV/GV/SGV	m <sup>3</sup> /h	234 / 354 / 492 / 624 / 738	234 / 354 / 498 / 642 / 786	330 / 456 / 588 / 720 / 840
Pression acoustique en froid <sup>(1)</sup> 1 m	Silence/PV/MV/GV/SGV	dB(A)	19 / 27 / 36 / 41 / 46	19 / 27 / 36 / 42 / 47	28 / 34 / 40 / 45 / 48
Hauteur x Largeur x Profondeur		mm	280 x 838 x 229		
Poids net		kg	10		
Intensité absorbée maxi *		A	0.40	0.40	0.40
Diamètre liquide flare / gaz flare		pouce	1/4" / 3/8"		

\* : condition impérative : la somme des intensités absorbées maxi des unités intérieures raccordées ne doit pas être supérieure à 3A. Télécommande infrarouge de série - Support de télécommande en option - Wi-Fi de série. Les MSZ-FT25/35/50VGK2 sont compatibles uniquement avec la gamme MXZ Hyper Heating R32.



+ D'INFOS



MURAL ULTIMATE+			MSZ-RW25VG2	MSZ-RW35VG2	MSZ-RW50VG2
Débit d'air en froid	Silence/PV/MV/GV/SGV	m <sup>3</sup> /h	306 / 390 / 540 / 630 / 702	360 / 414 / 540 / 690 / 846	468 / 570 / 666 / 786 / 972
Pression acoustique en froid <sup>(1)</sup> 1 m	Silence/PV/MV/GV/SGV	dB(A)	19 / 23 / 29 / 36 / 42	19 / 24 / 29 / 36 / 43	26 / 30 / 34 / 39 / 45
Hauteur x Largeur x Profondeur		mm	305 x 998 x 247		
Poids net		kg	15		
Intensité absorbée maxi *		A	0.21	0.22	0.37
Diamètre liquide flare / gaz flare		pouce	1/4" / 3/8"		

\* : condition impérative : la somme des intensités absorbées maxi des unités intérieures raccordées ne doit pas être supérieure à 3A. Télécommande infrarouge de série - Support de télécommande en option - Wi-Fi de série.

**\*Condition impérative : sur un MXZ, la somme des intensités absorbées maxi des unités intérieures raccordées ne doit pas être supérieure à 3A.**

(1) Mesurée en chambre anéchoïque

# Unités intérieures compatibles.

(selon tableau p.107)



+ D'INFOS

CONSOLE NON CARROSSÉE	SFZ-M25VA2	SFZ-M35VA2	SFZ-M50VA2	SFZ-M60VA2	SFZ-M71VA2	
Débit d'air en froid	- / PV/MV/GV/ - m <sup>3</sup> /h	- / 330 / 420 / 540 / -	- / 420 / 540 / 660 / -	- / 600 / 750 / 900 / -	- / 720 / 900 / 1080 / -	- / 720 / 960 / 1200 / -
Pression acoustique en froid (1) 1 m	- / PV/MV/GV/ - dB(A)	- / 25 / 29 / 35 / -	- / 25 / 29 / 33 / -	- / 30 / 35 / 39 / -	- / 30 / 36 / 42 / -	- / 30 / 36 / 42 / -
Hauteur x Largeur x Profondeur	mm	615 x 700 x 200	615 x 900 x 200	615 x 900 x 200	615 x 1100 x 200	615 x 1100 x 200
Poids net	kg	19	23	23	26	26
Intensité absorbée maxi *	A	0.44	0.44	0.61	0.64	0.76
Diamètre liquide flare / gaz flare	pouce	1/4" / 3/8"	1/4" / 3/8"	1/4" / 1/2"	1/4" / 5/8"	3/8" / 5/8"

\* : condition impérative : la somme des intensités absorbées maxi des unités intérieures raccordées ne doit pas être supérieure à 3A. Télécommande à commander séparément - Wi-Fi en option.

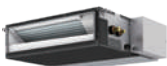

+ D'INFOS

GAINABLE COMPACT	SEZ-M25DA3	SEZ-M35DA3	SEZ-M50DA3	SEZ-M60DA3	
Débit d'air en froid	- / PV/MV/GV/ - m <sup>3</sup> /h	- / 330 / 420 / 540 / -	- / 420 / 540 / 660 / -	- / 600 / 750 / 900 / -	- / 720 / 900 / 1080 / -
Pression acoustique en froid (1) 1,5 m	- / PV/MV/GV/ - dB(A)	- / 23 / 26 / 30 / -	- / 23 / 27 / 31 / -	- / 30 / 34 / 37 / -	- / 30 / 34 / 38 / -
Hauteur x Largeur x Profondeur	mm	200 x 790 x 700	200 x 990 x 700	200 x 990 x 700	200 x 1190 x 700
Poids net	kg	18	22	22	26
Intensité absorbée maxi *	A	0.62	0.65	0.82	0.88
Diamètre liquide flare / gaz flare	pouce	1/4" / 3/8"	1/4" / 3/8"	1/4" / 1/2"	1/4" / 5/8"

\* : condition impérative : la somme des intensités absorbées maxi des unités intérieures raccordées ne doit pas être supérieure à 3A. Télécommande à commander séparément - Wi-Fi en option.



+ D'INFOS

GAINABLE FLEXIBLE	PEAD-M35JA3	PEAD-M50JA3	PEAD-M60JA3	PEAD-M71JA3	PEAD-M100JA3	
Débit d'air en froid	- / PV/MV/GV/ - m <sup>3</sup> /h	- / 510 / 600 / 690 / -	- / 720 / 870 / 1020 / -	- / 840 / 1020 / 1200 / -	- / 870 / 1080 / 1380 / -	- / 1380 / 1680 / 1920 / -
Pression acoustique en froid (1) 1,5 m	- / PV/MV/GV/ - dB(A)	- / 24 / 29 / 32 / -	- / 27 / 33 / 35 / -	- / 26 / 32 / 35 / -	- / 26 / 32 / 37 / -	- / 31 / 36 / 39 / -
Hauteur x Largeur x Profondeur	mm	250 x 900 x 732	250 x 900 x 732	250 x 1100 x 732	250 x 1100 x 732	250 x 1400 x 732
Poids net	kg	25	27	30	30	37
Intensité absorbée maxi *	A	1.16	1.35	1.85	1.90	2.25
Diamètre liquide flare / gaz flare	pouce	1/4" / 1/2"	1/4" / 1/2"	1/4 ou 3/8" / 5/8"	1/4 ou 3/8" / 5/8"	3/8" / 5/8"

\* : condition impérative : la somme des intensités absorbées maxi des unités intérieures raccordées ne doit pas être supérieure à 3A. Télécommande à commander séparément - Wi-Fi en option Le PEAD-M35JA3 est compatible uniquement avec les gammes MXZ R32. Le PEAD-M100JA3 est compatible uniquement avec les gammes PUMY.



+ D'INFOS

CASSETTE 1 VOIE	MLZ-KY20VG	MLZ-KP25VG	MLZ-KP35VG	MLZ-KP50VG	
Débit d'air en froid	- / PV/MV/GV/SGV m <sup>3</sup> /h	- / 360 / 432 / 480 / 528	360 / 432 / 480 / 528 / -	360 / 438 / 504 / 564 / -	360 / 498 / 588 / 684 / -
Pression acoustique en froid (1) 1,5 m	- / PV/MV/GV/SGV dB(A)	- / 27 / 31 / 34 / 38	27 / 31 / 34 / 38 / -	27 / 32 / 36 / 40 / -	29 / 36 / 41 / 47 / -
Hauteur x Largeur x Profondeur	mm	194 x 842 x 301	194 x 842 x 301	185 x 1102 x 360	185 x 1102 x 360
Façade : Hauteur x Largeur x Profondeur	mm	35 x 915 x 370	35 x 915 x 370	24 x 1200 x 424	24 x 1200 x 424
Poids net du corps / Poids net de la façade	kg	11 / 3.0	11 / 3.0	15 / 3.5	15 / 3.5
Intensité absorbée maxi *	A	0.12	0.40	0.40	0.40
Diamètre liquide flare / gaz flare	pouce	1/4" / 3/8"	1/4" / 3/8"	1/4" / 3/8"	1/4" / 1/2"

\* : condition impérative : la somme des intensités absorbées maxi des unités intérieures raccordées ne doit pas être supérieure à 3A. Télécommande infrarouge de série - Support de télécommande en option - Wi-Fi en option La façade blanche MLP-448W est à commander séparément pour la MLZ-KY 20 VG. La façade blanche MLP-444W est à commander séparément pour la MLZ-KP 25/35/50 VG. La MLZ-KY20VG est compatible uniquement avec la gamme MXZ-R32.

**\*Condition impérative : sur un MXZ, la somme des intensités absorbées maxi des unités intérieures raccordées ne doit pas être supérieure à 3A.**

(1) Mesurée en chambre anéchoïque

# Unités intérieures compatibles.

(selon tableau p.107)



+ D'INFOS

CASSETTE 4 VOIES 600X600	SLZ-M15FA3	SLZ-M25FA3	SLZ-M35FA3	SLZ-M50FA3	
Débit d'air en froid	-/PV/MV/GV/- m <sup>3</sup> /h	- / 360 / 390 / 420 / -	- / 390 / 420 / 450 / 510	- / 390 / 480 / 570 / 690	- / 420 / 510 / 600 / 690
Pression acoustique en froid <sup>(1)</sup> 1,5 m	-/PV/MV/GV/- dB(A)	- / 24 / 26 / 28 / -	- / 25 / 28 / 29 / 31	- / 25 / 30 / 34 / 39	- / 27 / 32 / 36 / 39
Hauteur x Largeur x Profondeur	mm	245 x 570 x 570			
Façade : Hauteur x Largeur x Profondeur	mm	10 x 625 x 625			
Poids net du corps / Poids net de la façade	kg	15 / 3.0			
Intensité absorbée maxi *	A	0.17	0.20	0.24	0.32
Diamètre liquide flare / gaz flare	pouce	1/4" / 3/8"		1/4" / 1/2"	

\* : condition impérative : la somme des intensités absorbées maxi des unités intérieures raccordées ne doit pas être supérieure à 3A. Télécommande à commander séparément - Wi-Fi en option La façade blanche SLP-2FAL ou SLP-2FALE est à commander séparément. La SLZ-M15FA3 est compatible uniquement avec les gammes MXZ R32. La SLZ-M60FA3 n'est pas compatible avec notre gamme Multi-Split.



R410A



+ D'INFOS

CASSETTE 4 VOIES 900X900	PLA-M50EA3	PLA-M60EA3	PLA-M71EA3	PLA-M100EA3	
Débit d'air en froid	-/PV/MV/GV/SGV m <sup>3</sup> /h	- / 720 / 840 / 960 / 1080	- / 840 / 1020 / 1140 / 1260	- / 1140 / 1380 / 1560 / 1740	
Pression acoustique en froid <sup>(1)</sup> 1,5 m	-/PV/MV/GV/SGV dB(A)	- / 27 / 29 / 31 / 32	- / 28 / 30 / 32 / 34	- / 31 / 34 / 37 / 40	
Hauteur x Largeur x Profondeur	mm	258 x 840 x 840		298 x 840 x 840	
Façade : Hauteur x Largeur x Profondeur	mm	40 x 950 x 950			
Poids net du corps / Poids net de la façade	kg	19 / 5.0	21 / 5.0	24 / 5.0	
Intensité absorbée maxi *	A	0.22	0.24	0.27	0.46
Diamètre liquide flare / gaz flare	pouce	1/4" / 1/2"	1/4 ou 3/8" / 5/8"	3/8" / 5/8"	

\* : condition impérative : la somme des intensités absorbées maxi des unités intérieures raccordées ne doit pas être supérieure à 3A. Télécommande à commander séparément - Wi-Fi en option La façade blanche PLP-6EAL, PLP-6EAL ou PLP-6EAJE / anthracite PLP-6EAB est à commander séparément. Les PLA-M50/60/71/100EA3 sont compatibles uniquement avec les gammes PUMY.



+ D'INFOS

PLAFONNIER	PCA-M50KA3	PCA-M60KA3	PCA-M71KA3	PCA-M100KA3	
Débit d'air en froid	-/PV/MV/GV/SGV m <sup>3</sup> /h	- / 600 / 660 / 780 / 900	- / 900 / 960 / 1020 / 1140	- / 960 / 1020 / 1080 / 1200	- / 1320 / 1440 / 1560 / 1680
Pression acoustique en froid <sup>(1)</sup> 1 m	-/PV/MV/GV/SGV dB(A)	- / 32 / 34 / 37 / 40	- / 33 / 35 / 37 / 40	- / 35 / 37 / 39 / 41	- / 37 / 39 / 41 / 43
Hauteur x Largeur x Profondeur	mm	230 x 960 x 680	230 x 1280 x 680		230 x 1600 x 680
Poids net	kg	26	32		37
Intensité absorbée maxi *	A	0.37	0.39	0.42	0.65
Diamètre liquide flare / gaz flare	pouce	1/4" / 1/2"	1/4 ou 3/8" / 5/8"		3/8" / 5/8"

\* : condition impérative : la somme des intensités absorbées maxi des unités intérieures raccordées ne doit pas être supérieure à 3A. Télécommande à commander séparément. Les PCA-M71/100KA3 sont compatibles uniquement avec les gammes PUMY.

\*Condition impérative : sur un MXZ, la somme des intensités absorbées maxi des unités intérieures raccordées ne doit pas être supérieure à 3A.

(1) Mesurée en chambre anéchoïque

# La gamme mini-DRV PUMY.

La solution idéale pour vos projets résidentiels et tertiaires

TAILLES 250/300 - DISPONIBLES  
2<sup>ème</sup> SEMESTRE 2026



MODÈLES PUMY-SM PUMY-M PUMY-SP PUMY-P PUMY-P

Type de châssis					
Fluide	R32	R32	R410A	R410A	R410A
Mesures de sécurité intégrées (si fuite de R32)	•	•			
Tailles disponibles	112 - 125 - 140	200 - 250 - 300	112 - 125 - 140	112 - 125 - 140	200 - 250 - 300
Equivalence CV	4 - 5 - 6	8 - 10 - 12	4 - 5 - 6	4 - 5 - 6	8 - 10 - 12
Puissance nominale froid	12,5 à 15,5 kW	22,4 à 33,5 kW	12,5 à 15,5 kW	12,5 à 33,5 kW	22,4 à 33,5 kW
Puissance nominale chaud	15,5 à 17,5 kW	25 à 37,5 kW	15,5 à 16,5 kW	25 à 37,5 kW	25 à 37,5 kW
alimentation électrique	VKM : monophasé YKM : triphasé	Triphasé	VKM : monophasé YKM : triphasé	VKM : monophasé YKM : triphasé	Triphasé

Technologies et fonctions					
Bus auto-alimenté M-Net	•	•	•	•	•
Double point de consigne	•	•	•	•	•
Mode silence	•	•	•	•	•
Limitation demande	•	•	•	•	•
Pression statique disponible	30 Pa	30 Pa (sur les tailles 250/300)	30 Pa	30 Pa (via option PAC-SJ71FM-E)	30 Pa (sur les tailles 250/300)
Utilisation de tés frigorifiques	•	•	•	•	•

Nombre maximum d'unités intérieures connectables					
Unités DRV City Multi	12	12 (taille 200)**	12	Jusqu'à 12	Jusqu'à 30
Unités Série M et/ou Mr Slim	8	8 (taille 200)**	8	8	200 : jusqu'à 8 250/300 : jusqu'à 12
Unités City Multi + Série M et/ou Mr Slim	11 (3+8)	11 (3+8) (taille 200)**	11 (3+8)	Jusqu'à 11 (3+8)	Jusqu'à 30

Boîtiers multi-sorties pour unités Série m et Mr Slim					
Nombre de boîtiers	Jusqu'à 2	Jusqu'à 2 (taille 200)**	Jusqu'à 2	Jusqu'à 2	200 : jusqu'à 2 250/300 : jusqu'à 3
Modèles de boîtiers	PAC-MMK40/60BC	PAC-MMK40/60BC	PAC-MK34/54BC	PAC-MK34/54BC	PAC-MK34/54BC
Nombre de sorties disponibles	4 et 6	4 et 6	3 et 5	3 et 5	3 et 5

Longueurs de liaisons admissibles					
Longueur maximale totale	120 m	jusqu'à 310 m (selon tailles)	120 m	300 m	jusqu'à 310 m (selon tailles)
Longueur maximale depuis le 1 <sup>er</sup> raccord	50 m	50 m	50 m	30 m	50 m
Longueur maximale groupe-unité	70 m	jusqu'à 150 m (selon tailles)	70 m	150 m	jusqu'à 150 m (selon tailles)
Dénivelé maximal groupe-unité *	50 m	50 m	50 m	50 m	50 m
Dénivelé maximal unités-unité	15 m	15 m	15 m	15 m	15 m

\* : Si groupe au-dessus des unités intérieures \*\* : Données valables pour la taille 200 ; les données des tailles 250/300 seront communiquées ultérieurement.

# Flexibilité d'installation de la gamme PUMY.

## SOLUTION 1

EXCLUSIVITÉ MITSUBISHI ELECTRIC

Configuration avec uniquement des unités intérieures Série M/Mr Slim.

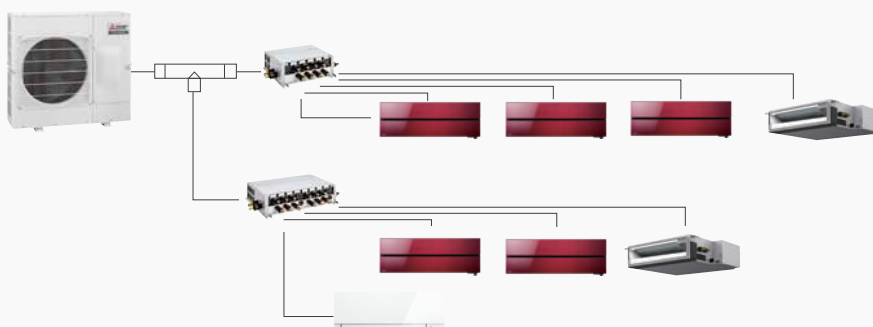

## SOLUTION 2

EXCLUSIVITÉ MITSUBISHI ELECTRIC

Configuration mixte avec des unités intérieures Série M/Mr Slim et City Multi.

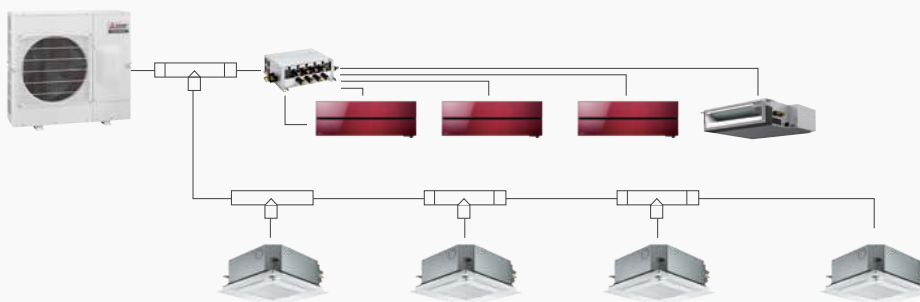

## SOLUTION 3

Configuration avec uniquement des unités intérieures City Multi.

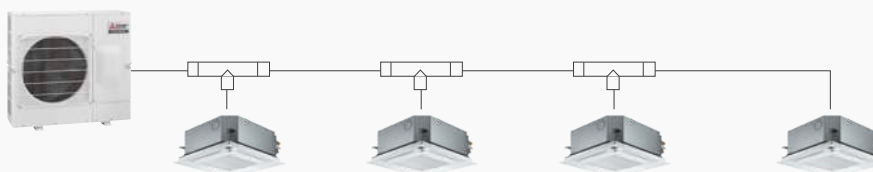

NB : Les solutions 2 et 3 peuvent également être combinées au kit de détente PAC-LV11M-J afin de connecter des unités Série M (une par boîtier). Cela concerne uniquement les PUMY au R410A.

## ZOOM +

### Utilisation de tés frigorifiques du commerce pour les solutions 2 et 3

Installation simplifiée et moins coûteuse, grâce à sa technologie exclusive de contrôle de l'état du réfrigérant, Mitsubishi Electric est le seul fabricant à autoriser l'utilisation de Tés frigorifiques du commerce, moins chers et plus simples d'installation.

# Série M / Mr Slim : unités intérieures compatibles.

PUMY-SM / PUMY-SP / PUMY-P / PUMY-M

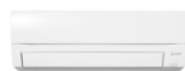

Mural Compact  
MSY-AY VGK2



Mural Design  
MSZ-EF VGK2B



Mural Design Premium  
MSZ-LN VG3R

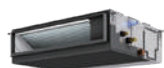

Gainable Flexible  
PEAD-M JA3

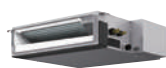

Gainable Compact  
SEZ-M DA3



Plafonnier  
PCA-M KA3



Cassette 4 voies  
900x900  
PLA-M EA3



Cassette 4 voies  
600x600  
SLZ-M FA3



Cassette 1 voie  
MLZ-KP VG



## LE SAVIEZ-VOUS

Les compatibilités détaillées des unités intérieures Série M / Mr Slim avec les groupes extérieurs PUMY-SM / PUMY-M / PUMY-SP / PUMY-P sont disponibles à la page 107.

# City Multi : unités intérieures compatibles.

PUMY-SM/M

R32

### Unités intérieures, avec détecteur de fuite de R32 de série :

- Cassette 4 voies 600x600
- Cassette 4 voies 900x900
- Gainable moyenne pression
- Mural
- Plafonnier

### ZOOM +

Pour plus d'informations :  
voir catalogue des solutions tertiaires

PUMY-SP / PUMY-P

R410A

### Unités intérieures :

- Cassette 4 voies 600x600
- Cassette 4 voies 900x900
- Cassette 2 voies
- Cassette 1 voie
- Gainable extra plat
- Gainable moyenne pression
- Gainable haute pression
- Console carrossée
- Console non carrossée avec pression
- Mural
- Plafonnier

# PUMY-SM/M : conformité, sécurité et mise en œuvre aisée.

## LA CONFORMITÉ

- La norme produit IEC60335-2-40 (Edition 6) définit une surface minimale de pièce devant être respectée en fonction de la charge totale de réfrigérant dans les systèmes. Afin d'assouplir cette limitation, des dispositifs doivent être mis en œuvre afin d'assurer la sécurité des occupants : par exemple de la détection de fuite et des vannes d'isolement.
- En cas de fuite de réfrigérant, la solution Mitsubishi Electric assure une mise en sécurité rapide de l'installation, quelle que soit la configuration des systèmes : unités intérieures City Multi, unités intérieures Série M et Mr Slim ou encore association des deux types d'unités.

## FLÉXIBILITÉ D'INSTALLATION

La charge totale de réfrigérant des systèmes PUMY-SM au R32 peut varier de 3kg (précharge) jusqu'à 7,5kg (longueur de liaisons maximales).

L'écosystème de sécurité Mitsubishi Electric autorise ainsi la mise en œuvre d'unités intérieures dans des locaux à partir de **9m<sup>2</sup>**.

Ci-dessous les surfaces requises en fonction de la charge et des types d'unités\* :

PUMY-SM	Charge totale de R32	Surface minimale
Tout type d'unités intérieures	3 à 6 kg	9 m <sup>2</sup>
Unité cassette, gainable ou plafonnier	7,5 kg	11,5 m <sup>2</sup>
Unité murale	7,5 kg	14 m <sup>2</sup>

\* Sauf si unités installées au niveau du sol-sol le plus bas (voir notice).

## Schéma de configuration pour PUMY-SM/M

### AVEC DES UNITÉS INTÉRIEURES SÉRIE M ET MR SLIM

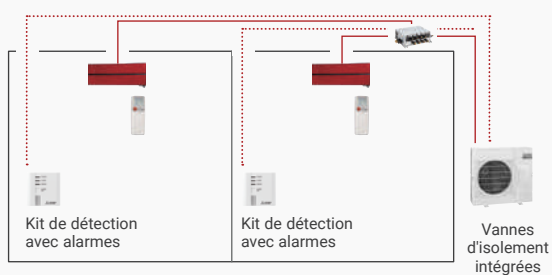

#### Sonde détection fuite de R32 PAC-SL72SA-E

- Connexion aux boîtiers multi-sorties
- Alarme visuelle et sonore intégrée
- 3 affichages LED (fonctionnement, détection, erreur)
- Notification possible dans un local supervision

— Liaisons frigorifiques    ..... Câbles de communication

### AVEC DES UNITÉS INTÉRIEURES CITY MULTI

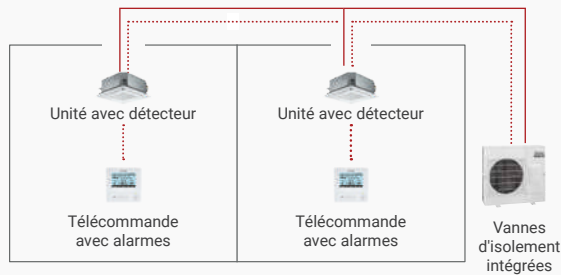

#### Télécommande avancée R32 PAR-42MAAB

- Connexion aux unités intérieures City Multi
- Alarmes visuelle et sonore intégrées
- Affichage d'un code erreur et de l'adresse de l'unité concernée en cas de fuite
- Notification possible dans un local supervision

## Mise en sécurité de l'installation en quatre étapes :



# PUMY-SM.

Mono-ventilateur R32



MONOPHASÉ



TRIPHASÉ

## INVERTER

- Chauffage garanti jusqu'à -20°C extérieur
- Mesures de sécurité intégrées
- Jusqu'à 120 m de longueur totale de tube
- Mode silence : jusqu'à -10dB(A)



PRESSION STATIQUE 30 PA DE SÉRIE



PUMY-SM 112/125/140 V(Y)KM



PAC-MMK40BC



PAC-MMK60BC

	Taille	112		125		140		
❄️	Puissance nominale froid	kW	12.5	12.5	14.0	14.0	15.5	15.5
	Puissance absorbée nominale froid	kW	2.94	2.94	3.68	3.68	4.43	4.43
	Coefficient de performance nominal EER	-	4.25	4.25	3.80	3.80	3.50	3.50
	Rendement saisonnier $\eta_{sc}$ / SEER	% / -	371.0 / 9.35	371.0 / 9.35	344.6 / 8.69	344.6 / 8.69	333.0 / 8.40	333.0 / 8.40
	Plage de fonctionnement (T° ext. sèche)	°C	-5* / +52	-5* / +52	-5* / +52	-5* / +52	-5* / +52	-5* / +52
☀️	Puissance nominale chaud à +7°C	kW	14.0	14.0	16.0	16.0	17.5	17.5
	Puissance absorbée nominale chaud	kW	3.05	3.05	3.69	3.69	3.98	3.98
	Puissance maximale chaud à -7°C	kW	10.9	10.9	12.5	12.5	13.7	13.7
	Coefficient de performance nominal COP à +7°C	-	4.59	4.59	4.34	4.34	4.40	4.40
	Rendement saisonnier $\eta_{sh}$ / SCOP	% / -	206.2 / 5.23	206.2 / 5.23	203.8 / 5.17	203.8 / 5.17	195.0 / 4.95	195.0 / 4.95
	Plage de fonctionnement (T° ext. humide)	°C	-20 / +15.0	-20 / +15.0	-20 / +15.0	-20 / +15.0	-20 / +15.0	-20 / +15.0

### UNITÉS INTÉRIEURES

Indice total UI connectables	-	50 à 130 %
Taille UI connectables	-	10 à 140
Nombre UI connectables	-	1 à 12

### UNITÉS EXTÉRIEURES

		PUMY-SM112VKM	PUMY-SM112YKM	PUMY-SM125VKM	PUMY-SM125YKM	PUMY-SM140VKM	PUMY-SM140YKM
Débit d'air en froid GV	m³/h	4620		4980			
Pression acoustique à 1 m mode froid / silence <sup>(1)</sup>	dB(A)	52.0 / 42.0		53.0 / 43.0		54.0 / 44.0	
Puissance acoustique en froid	dB(A)	74.0		76.0			
Pression statique disponible réglable	Pa			0 / 30			
Dimensions	Hauteur avec pieds	mm		981			
	Largeur	mm		1050			
	Profondeur	mm		330			
Poids net	kg	95	97	95	97	95	97

### DONNÉES FRIGORIFIQUES

Diamètre liquide flare	pouce	3/8"
Diamètre gaz flare	pouce	5/8"
R32 / précharge	kg	3.0
PRP (Pouvoir de Réchauffement Planétaire) / Tonne équivalent CO <sub>2</sub>		675 / 2.03

### DONNÉES ÉLECTRIQUES

Alimentation électrique par unité extérieure	V~Hz	230 V - 1 P+N+T - 50 Hz	400 V - 3 P+N+T - 50 Hz	230 V - 1 P+N+T - 50 Hz	400 V - 3 P+N+T - 50 Hz	230 V - 1 P+N+T - 50 Hz	400 V - 3 P+N+T - 50 Hz
Intensité maxi <sup>(2)</sup>	A	30.50	13.00	30.50	13.00	30.50	13.00

<sup>(1)</sup> Pression acoustique mesurée en chambre anéchoïque - <sup>(2)</sup> Protection électrique et câble d'alimentation à dimensionner suivant réglementation en vigueur, voir préconisations sur la notice d'installation.

\* : jusqu'à -15°C avec guide de protection d'air PAC-SH95AG-E, mais plage de +10°C à 52°C si connecté avec unités intérieures gamme résidentielle et Mr Slim et de +15°C à +52°C si connecté avec unités PKFY-MS VLM.

Valeurs certifiées Eurovent indiquées pour des combinaisons d'unités extérieures avec des unités intérieures gainables ou cassettes.

Plus d'informations sur les combinaisons et valeurs actualisées disponibles sur [www.eurovent-certification.com](http://www.eurovent-certification.com)

		PAC-MMK40BC (R32)	PAC-MMK60BC (R32)
Nombre d'unités intérieures connectables <sup>(1)</sup>		Maxi 4	Maxi 6
Diamètre liquide / gaz flare côté UI	pouce	1/4" x 4 / 3/8" x 4	1/4" x 5 + 3/8" x 1 / 3/8" x 5 + 5/8" x 1
Diamètre liquide / gaz flare côté UE	pouce		3/8" / 5/8"
Distance maxi entre boîtier et Unité intérieure	m	25	
Alimentation électrique	V~50Hz	230V (1 P + N + T) - 50Hz	
Câble alimentation unité intérieure / liaison bus UE - boîtier de répartition	mm²	4 x 2.5 mm² par unité intérieure / bus 2 x 1.5 mm² blindé par tresse métallique	
Intensité maxi <sup>(2)</sup>	A	6	
Dimensions Hauteur x Largeur x Profondeur	mm	170 x 450 x 372	170 x 665 x 420
Poids	kg	10.4	15.8

Dans le cas de l'utilisation de 2 ou 3 boîtiers de répartition - | MSDD-50AR2-E : raccord flare obligatoire ou MSDD-50BR-E : raccord à braser obligatoire



Certifications actualisées sur [www.eurovent-certification.com](http://www.eurovent-certification.com)

# PUMY-SP.

Mono-ventilateur **R410A**



MONOPHASÉ



TRIPHASÉ

## INVERTER

- Chauffage garanti jusqu'à -20°C extérieur
- Jusqu'à 120 m de longueur totale de tube
- Mode silence : jusqu'à -10dB(A)



PRESSION STATIQUE 30 PA DE SÉRIE



PUMY-SP 112/125/140 V(Y)KM2



PAC MK34BC



PAC MK54BC

Taille		112		125		140		
❄️	Puissance <b>nominale</b> froid	kW	12.5	12.5	14.0	14.0	15.5	15.5
	Puissance absorbée nominale froid	kW	4.46	4.46	5.11	5.11	5.34	5.34
	Coefficient de performance nominal EER	-	2.80	2.80	2.74	2.74	2.90	2.90
	<b>Rendement saisonnier <math>\eta_{h,c}</math> / SEER</b>	% / -	287.4 / 7.26	287.4 / 7.26	289.4 / 7.31	289.4 / 7.31	296.2 / 7.48	296.2 / 7.48
	Plage de fonctionnement (T* ext. sèche)	°C	-5* / +52	-5* / +52	-5* / +52	-5* / +52	-5* / +52	-5* / +52
☀️	Puissance <b>nominale</b> chaud à +7°C	kW	14.0	14.0	16.0	16.0	16.5	16.5
	Puissance absorbée nominale chaud	kW	3.60	3.60	4.26	4.26	4.10	4.10
	Puissance maximale chaud à -7°C	kW	10.9	10.9	12.5	12.5	12.9	12.9
	Coefficient de performance nominal COP à +7°C	-	3.89	3.89	3.76	3.76	4.02	4.02
	<b>Rendement saisonnier <math>\eta_{h,h}</math> / SCOP</b>	% / -	207.8 / 5.27	207.8 / 5.27	172.6 / 4.39	172.6 / 4.39	176.2 / 4.48	176.2 / 4.48
	Plage de fonctionnement (T* ext. humide)	°C	-20 / +15.0	-20 / +15.0	-20 / +15.0	-20 / +15.0	-20 / +15.0	-20 / +15.0

### UNITÉS INTÉRIEURES

Indice total UI connectables	-	50 à 130 %
Taille UI connectables	-	10 à 140
Nombre UI connectables	-	1 à 12

### UNITÉS EXTÉRIEURES

	PUMY-SP112VKM2	PUMY-SP112YKM2	PUMY-SP125VKM2	PUMY-SP125YKM2	PUMY-SP140VKM2	PUMY-SP140YKM2	
Débit d'air en froid GV	m³/h	4620			4980		
Pression acoustique à 1 m mode froid / silence (1)	dB(A)	52.0 / 42.0		53.0 / 43.0		54.0 / 44.0	
Puissance acoustique en froid	dB(A)	72.0		73.0		74.0	
Pression statique disponible réglable	Pa			0 / 30			
Dimensions	Hauteur avec pieds	mm		981			
	Largeur	mm		1050			
	Profondeur	mm		330			
Poids net	kg	93	94	93	94	93	94

### DONNÉES FRIGORIFIQUES

Diamètre liquide flare	pouce	3/8"
Diamètre gaz flare	pouce	5/8"
R410A / précharge	kg	3.5
PRP (Pouvoir de Réchauffement Planétaire) / Tonne équivalent CO <sub>2</sub>		2088 / 7.31

### DONNÉES ÉLECTRIQUES

Alimentation électrique par unité extérieure	V~Hz	230 V - 1 P+N+T - 50 Hz	400 V - 3 P+N+T - 50 Hz	230 V - 1 P+N+T - 50 Hz	400 V - 3 P+N+T - 50 Hz	230 V - 1 P+N+T - 50 Hz	400 V - 3 P+N+T - 50 Hz
Intensité maxi (2)	A	30.50	13.00	30.50	13.00	30.50	13.00

(1) Pression acoustique mesurée en chambre anéchoïque - (2) Protection électrique et câble d'alimentation à dimensionner suivant réglementation en vigueur, voir préconisations sur la notice d'installation.  
\* : jusqu'à -15°C avec guide de protection d'air PAC-SH95AG-E, mais plage de +10°C à 52°C si connecté avec PKFY-P VLM, PFFY-P VKM / VCM ou unités intérieures gamme résidentielle et Mr Slim.

Valeurs certifiées Eurovent indiquées pour des combinaisons d'unités extérieures avec des unités intérieures gainables ou cassettes.  
Plus d'informations sur les combinaisons et valeurs actualisées disponibles sur [www.eurovent-certification.com](http://www.eurovent-certification.com)

	PAC-MK34BC (R410A)	PAC-MK54BC (R410A)	
Nombre d'unités intérieures connectables (1)	Maxi 3	Maxi 5	
Diamètre liquide / gaz flare côté UI	pouce	1/4" x 3 / 3/8" x 3	1/4" x 5 / 3/8" x 4 + 1/2" x 1
Diamètre liquide / gaz flare côté UE	pouce	3/8" / 5/8"	
Distance maxi entre boîtier et Unité intérieure	m	25	
Alimentation électrique	V~50Hz	230V (1 P + N + T) - 50Hz	
Câble alimentation unité intérieure / liaison bus UE - boîtier de répartition	mm²	4 x 2.5 mm² par unité intérieure / bus 2 x 1.5 mm² blindé par tresse métallique	
Intensité maxi (2)	A	6	
Dimensions Hauteur x Largeur x Profondeur	mm	170 x 450 x 280	
Poids	kg	6.7	7.4
Dans le cas de l'utilisation de 2 ou 3 boîtiers de répartition	-	MSDD-50AR-E : raccord flare obligatoire ou MSDD-50BR-E : raccord à braser obligatoire	

# PUMY-P.

Bi-ventilateur R410A



MONOPHASÉ



TRIPHASÉ

## INVERTER

- Chauffage garanti jusqu'à -20°C extérieur
- Jusqu'à 300 m de longueur totale de tube



PUMY-P  
112/125/140 V(Y)KM7



PAC MK34BC



PAC MK54BC

Taille		112		125		140		
❄️	Puissance <b>nominale</b> froid	kW	12.5	12.5	14.0	14.0	15.5	15.5
	Puissance absorbée nominale froid	kW	4.34	4.34	5.00	5.00	5.17	5.17
	Coefficient de performance nominal EER	-	2.88	2.88	2.80	2.80	3.00	3.00
	<b>Rendement saisonnier <math>\eta_{sc}</math> / SEER</b>	% / -	266.9 / 6.75	266.9 / 6.75	262.9 / 6.65	262.9 / 6.65	302.9 / 7.65	302.9 / 7.65
	Plage de fonctionnement (T° ext. sèche)	°C	-5* / +52	-5* / +52	-5* / +52	-5* / +52	-5* / +52	-5* / +52
☀️	Puissance <b>nominale</b> chaud à +7°C	kW	14.0	14.0	16.0	16.0	18.0	18.0
	Puissance absorbée nominale chaud	kW	3.49	3.49	4.06	4.06	4.63	4.63
	Puissance maximale chaud à -7°C	kW	10.9	10.9	12.5	12.5	14.0	14.0
	Coefficient de performance nominal COP à +7°C	-	4.01	4.01	3.94	3.94	3.89	3.89
	<b>Rendement saisonnier <math>\eta_{sh}</math> / SCOP</b>	% / -	169.0 / 4.30	169.0 / 4.30	172.9 / 4.40	172.9 / 4.40	174.7 / 4.44	174.7 / 4.44
	Plage de fonctionnement (T° ext. humide)	°C	-20 / +15.0	-20 / +15.0	-20 / +15.0	-20 / +15.0	-20 / +15.0	-20 / +15.0

### UNITÉS INTÉRIEURES

Indice total UI connectables	-	50 à 130 %					
Taille UI connectables	-	10 à 140					
Nombre UI connectables	-	1 à 9		1 à 10		1 à 12	

### UNITÉS EXTÉRIEURES

		PUMY-P112VKM7	PUMY-P112YKM7	PUMY-P125VKM7	PUMY-P125YKM7	PUMY-P140VKM7	PUMY-P140YKM7
Débit d'air en froid GV	m³/h	6600					
Pression acoustique à 1 m mode froid / silence <sup>(1)</sup>	dB(A)	49.0 / 46.0		50.0 / 47.0		51.0 / 48.0	
Puissance acoustique en froid	dB(A)	69.0		70.0		71.0	
Pression statique disponible réglable	Pa	0					
Dimensions	Hauteur avec pieds	mm					
	Largeur	mm					
	Profondeur	mm					
Poids net	kg	122	125	122	125	122	125

### DONNÉES FRIGORIFIQUES

Diamètre liquide flare	pouce	3/8"					
Diamètre gaz flare	pouce	5/8"					
R410A / précharge	kg	4.8					
PRP (Pouvoir de Réchauffement Planétaire) / Tonne équivalent CO <sub>2</sub>		2088 / 10.02					

### DONNÉES ÉLECTRIQUES

Alimentation électrique par unité extérieure	V~Hz	230 V - 1 P+N+T - 50 Hz	400 V - 3 P+N+T - 50 Hz	230 V - 1 P+N+T - 50 Hz	400 V - 3 P+N+T - 50 Hz	230 V - 1 P+N+T - 50 Hz	400 V - 3 P+N+T - 50 Hz
Intensité maxi <sup>(2)</sup>	A	29.50	13.00	29.50	13.00	29.50	13.00

(1) Pression acoustique mesurée en chambre anéchoïque - (2) Protection électrique et câble d'alimentation à dimensionner suivant réglementation en vigueur, voir préconisations sur la notice d'installation.  
\* : jusqu'à -15°C avec guide de protection d'air PAC-SH95AG-E x 2, mais plage de +10°C à 52°C si connecté avec PKFY-P VLM, PFFY-P VKM / VCM ou unités intérieures gamme résidentielle et Mr Slim.

Valeurs certifiées Eurovent indiquées pour des combinaisons d'unités extérieures avec des unités intérieures gainables ou cassettes.  
Plus d'informations sur les combinaisons et valeurs actualisées disponibles sur [www.eurovent-certification.com](http://www.eurovent-certification.com)

		PAC-MK34BC (R410A)	PAC-MK54BC (R410A)
Nombre d'unités intérieures connectables <sup>(1)</sup>		Maxi 3	Maxi 5
Diamètre liquide / gaz flare côté UI	pouce	1/4" x 3 / 3/8" x 3	1/4" x 5 / 3/8" x 4 + 1/2" x 1
Diamètre liquide / gaz flare côté UE	pouce	3/8" / 5/8"	
Distance maxi entre boîtier et Unité intérieure	m	25	
Alimentation électrique	V~50Hz	230V (1 P + N + T) - 50Hz	
Câble alimentation unité intérieure / liaison bus UE - boîtier de répartition	mm²	4 x 2.5 mm² par unité intérieure / bus 2 x 1.5 mm² blindé par tresse métallique	
Intensité maxi <sup>(2)</sup>	A	6	
Dimensions Hauteur x Largeur x Profondeur	mm	170 x 450 x 280	
Poids	kg	6.7	7.4
Dans le cas de l'utilisation de 2 ou 3 boîtiers de répartition	-	MSDD-50AR-E : raccord flare obligatoire ou MSDD-50BR-E : raccord à braser obligatoire	



Certifications actualisées sur [www.eurovent-certification.com](http://www.eurovent-certification.com)

# PUMY-P.

## Bi-ventilateur

R32

R410A



PUMY-P 200 YKM4



PUMY-P 250/300 YBM3

### INVERTER

- Chauffage garanti jusqu'à -20°C extérieur
- Jusqu'à 310 m de longueur totale de tube



PRESSION STATIQUE 30 PA DE SÉRIE



PUMY-P 200 YKM4



PUMY-P 250/300 YBM3



PUMY-M200YKM



PAC-MMK40BC



PAC-MMK60BC



PAC MK34BC



PAC MK54BC

Taille		200	250	300	
❄️	Puissance <b>nominale</b> froid	kW   22.4	kW   22.4	kW   28.0	kW   33.5
	Puissance absorbée nominale froid	kW   7.18	kW   7.18	kW   8.21	kW   11.96
	Coefficient de performance nominal EER	-   3.12	-   3.12	-   3.41	-   2.80
	<b>Rendement saisonnier <math>\eta_{s,c}</math> / SEER</b>	% / -   285.2 / 7.21	% / -   283.1 / 7.15	% / -   262.7 / 6.64	% / -   267.1 / 6.75
	Plage de fonctionnement (T° ext. sèche)	°C   -5* / +52	°C   -5* / +52	°C   -5* / +52	°C   -5* / +52
☀️	Puissance <b>nominale</b> chaud à +7°C	kW   25.0	kW   25.0	kW   31.5	kW   37.5
	Puissance absorbée nominale chaud	kW   5.85	kW   5.85	kW   7.24	kW   8.33
	Puissance maximale chaud à -7°C	kW   19.5	kW   19.5	kW   24.6	kW   29.2
	Coefficient de performance nominal COP à +7°C	-   4.27	-   4.27	-   4.35	-   4.50
	<b>Rendement saisonnier <math>\eta_{s,h}</math> / SCOP</b>	% / -   174.7 / 4.44	% / -   143.5 / 3.66	% / -   177.6 / 4.49	% / -   184.5 / 4.68
Plage de fonctionnement (T° ext. humide)	°C   -20 / +15.0	°C   -20 / +15.0	°C   -20 / +15.0	°C   -20 / +15.0	

### UNITÉS INTÉRIEURES

Indice total UI connectables	-	50 à 130 %		
Taille UI connectables	-	10 à 140	10 à 200	10 à 250
Nombre UI connectables	-	1 à 12		1 à 30

### UNITÉS EXTÉRIEURES

		PUMY-M200YKM	PUMY-P200YKM4	PUMY-P250YBM3	PUMY-P300YBM3
Débit d'air en froid GV	m³/h	8040	8460	10980	
Pression acoustique à 1 m mode froid / silence <sup>(1)</sup>	dB(A)	56.0 / 53.0		55.0 / 45.0	57.0 / 47.0
Puissance acoustique en froid	dB(A)	74.0	76.0	73.0	75.0
Pression statique disponible réglable	Pa	0			0 / 30
Dimensions	Hauteur avec pieds	1338			1662
	Largeur				1050
	Profondeur	330			460
Poids net	kg	128	141	194	

### DONNÉES FRIGORIFIQUES

Diamètre liquide flare	pouce	3/8"		3/8" <sup>(3)</sup>	1/2"
Diamètre gaz flare	pouce		3/4"		7/8"
Précharge	kg	3.0 (R32)	7.3 (R410A)	9.3 (R410A)	
PRP (Pouvoir de Réchauffement Planétaire) / Tonne équivalent CO <sub>2</sub>		675 / 2.03	2088 / 15.24	2088 / 19.42	

### DONNÉES ÉLECTRIQUES

Alimentation électrique par unité extérieure	V~Hz	400 V - 3 P+N+T - 50 Hz		
Intensité maxi <sup>(2)</sup>	A	19.00	28.24	31.74

(1) Pression acoustique mesurée en chambre anéchoïque - (2) Protection électrique et câble d'alimentation à dimensionner suivant réglementation en vigueur, voir préconisations sur la notice d'installation.

\* : jusqu'à -15°C avec guide de protection d'air PAC-SH95AG-E x 2 (PUMY-P/M200) ou PAC-SK21AG-E x 2 (PUMY-P250/300), mais plage de +10°C à 52°C si connecté avec PKFY-P VLM, PFFY-P VKM / VCM ou unités intérieures gamme résidentielle et Mr Slim.

(3) : P200 : 1/2" si tube le + long > 60 m - P250 : 1/2" si tube le + long > 90 m

Valeurs certifiées Eurovent indiquées pour des combinaisons d'unités extérieures avec des unités intérieures gainables ou cassettes. Plus d'informations sur les combinaisons et valeurs actualisées disponibles sur [www.eurovent-certification.com](http://www.eurovent-certification.com)

		PAC-MK34BC (R410A)	PAC-MK54BC (R410A)
Nombre d'unités intérieures connectables <sup>(1)</sup>		Maxi 3	Maxi 5
Diamètre liquide / gaz flare côté UI	pouce	1/4" x 3 / 3/8" x 3	1/4" x 5 / 3/8" x 4 + 1/2" x 1
Diamètre liquide / gaz flare côté UE	pouce	3/8" / 5/8"	
Distance maxi entre boîtier et Unité intérieure	m	25	
Alimentation électrique	V~50Hz	230V (1 P + N + T) - 50Hz	
Câble alimentation unité intérieure / liaison bus UE - boîtier de répartition	mm²	4 x 2.5 mm² par unité intérieure / bus 2 x 1.5 mm² blindé par tresse métallique	
Intensité maxi <sup>(2)</sup>	A	6	
Dimensions Hauteur x Largeur x Profondeur	mm	170 x 450 x 280	
Poids	kg	6.7	7.4
Dans le cas de l'utilisation de 2 ou 3 boîtiers de répartition	-	MSDD-50AR-E : raccord flare obligatoire ou MSDD-50BR-E : raccord à braser obligatoire	

Note : pour le PUMY-M200YKM, les boîtiers compatibles R32 sont les PAC-MMK40BC et PAC-MMK60BC présents à la page 124 de ce catalogue.

Certifications actualisées sur [www.eurovent-certification.com](http://www.eurovent-certification.com)







# Multi-split avec ECS.

Grâce à cette nouvelle gamme triple service, vous pourrez combiner une solution Multi-Split avec un ballon d'eau chaude sanitaire thermodynamique.

R32 ●

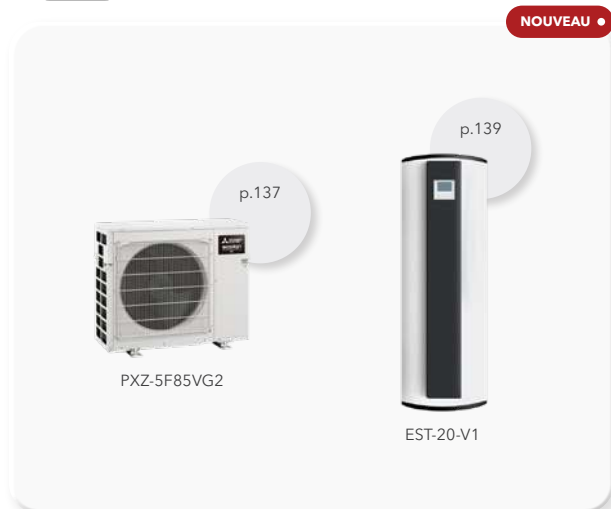

## Gamme résidentielle & tertiaire

Nombre d'unités intérieures connectables max (Air-Air)	4
Nombre de ballons connectables	1
Puissance frigorifique nominale (kW)	8,3
Puissance calorifique nominale (kW)	8,5
<b>PXZ INVERTER</b> PXZ-5F85VG2 <b>NOUVEAU</b>	△

R32 ● △ MULTI-SPLIT

<b>Ballon PXZ</b>	
Volume (L)	200
<b>EST-20-V1</b> <b>NOUVEAU</b>	△

△ COMPATIBLE R32



# Vision d'ensemble de la gamme.

## La solution Air-Air Multi-Split triple service



- 1 Unité extérieure MULTI-SPLIT avec ECS : PXZ
- 2 Ballon ECS
- 3 Unités intérieures Air-Air



### LE SAVIEZ-VOUS

Avec la gamme Multi-Split avec ECS, vos clients peuvent personnaliser l'équipement de leur maison à leur rythme. Par exemple, il est possible d'installer 1 ballon ECS avec 2 unités intérieures la première année et rajouter 2 unités intérieures l'année suivante. Grâce à sa compatibilité avec de nombreuses unités intérieures, vos clients pourront personnaliser leur intérieur selon leurs envies.

# Logique de régulation.

## 2 MODES •

### ALTERNÉ •

La solution bascule entre cycles **Air-Air ou l'ECS**. [Priorité ECS]

#### Mode boost (appoint élec.) : activable via télécommande

- Si activé : enclenchement de l'appoint sous conditions
- Si pas activé : enclenchement de l'appoint sans conditions

#### Conditions d'enclenchement de l'appoint :

Si les cycles thermodynamiques seuls ne permettent pas d'atteindre la température cible.

#### Durée des cycles :

Air-Air (chaud ou froid) : 30 min  
ECS : dépend du mode Air-Air  
Froid : 60min / Chaud: 45min

### SIMULTANÉ •

La solution fonctionne sur les cycles **Air-Air et ECS** sans interruption avec appoint électrique.

#### Mode boost (appoint élec.) : activé

- Appoint actif en permanence
- Non désactivable

#### Conditions d'enclenchement de l'appoint :

Aucune

#### Production ECS thermodynamique + appoint:

- Automatique lorsque les unités Air-Air sont à l'arrêt ou que l'ensemble des températures de consigne sont atteintes.

#### Durée des cycles :

Air-Air : sans limite de temps  
ECS : sans limite de temps

Réglage du mode par DIP SWITCH (sur le ballon) :

- SW1-9 = **ON** : mode **Simultané**
- SW1-9 = **OFF** : mode **Alterné** (par défaut)

## RÉGLAGES ECS •

- Fonction Timer et gestion de l'appoint électrique : accessible par l'utilisateur depuis la télécommande du ballon.
- Limites et réglages spécifiques accessibles depuis la télécommande du ballon depuis le menu par l'installateur et avec mot de passe.

# Dimensionnement des installations.

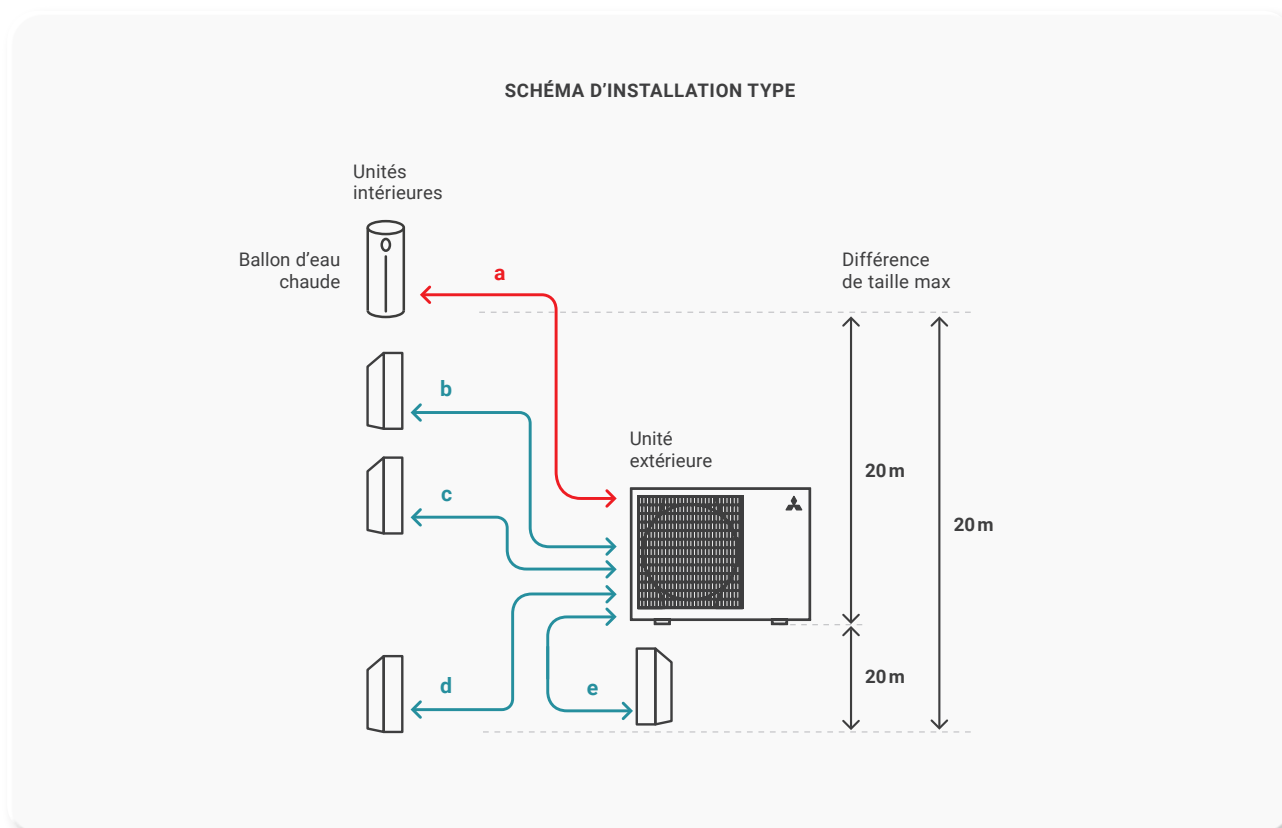

## Longueur max tuyau réfrigérant

Longueur liaison pour chaque unité intérieure (a, b, c, d, e)	<b>30 m</b>
Longueur totale des liaisons (a+b+c+d+e)	<b>70 m</b>
Nombre de coudes pour chaque unité	25
Nombre total de coudes	70









## Charge de réfrigérant

Unité extérieure préchargée	Longueur préchargée
	<b>70 m</b>
2,4 kg	Appoint nécessaire : 0 kg

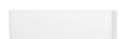
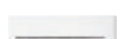
\* Quelle que soit la position de l'unité (au-dessus/en dessous de l'UE)

# Unités intérieures Air-Air compatibles.

## Compatibilité unités intérieures Air-Air avec le PXZ

Modèles	Indices de puissance									
	15	18	20	25	35	42	50	60	71	
 MSZ-RW				△	△		△			
 MSZ-LN		△		△	△		△			
<b>MURAUX</b>  MSZ-EF		△		△	△	△	△			
 MSZ-AY	△		△	△	△	△	△			
 MSZ-AP								△	△	
<b>CASSETTES</b>  MLZ-KY			△							
 MLZ-KP				△	△		△			
<b>CONSOLES</b>  MFZ-KT				△	△		△			
<b>GAINABLES</b>  SEZ-M				△	△		△	△		
 PEAD-M					△		△	△	△	

△ Unité intérieure compatible ▲ Une seule unité intérieure compatible. Aucune autre unité intérieure ne pourra être ajoutée.

### ZOOM +

Pour chaque projet, il est impératif de vérifier la validité de la combinaison à l'aide du livret des combinaisons Multi-Split avec ECS (fourni avec ce catalogue), la compatibilité de chaque unité intérieure avec le groupe extérieur sélectionné, ainsi que la validation de la configuration par le calcul de l'indice PXZ.

# Les points à vérifier lors de la sélection d'une solution Multi-Split avec ECS.

Groupe extérieur de la **puissance** déterminée lors du **bilan thermique**



**Puissance** pour **chaque pièce** validée et sélection de la puissance de chaque unité intérieure avec **tableaux de combinaisons** et de **compatibilité** (taille et type) (voir p.133)



Vérification de la **somme des Indices** de connexion PXZ (voir p.143)



**Taux de brassage** pour chaque pièce (idéal entre 5 à 7 volume/h)



Vérification des **longueurs et dénivelés** des liaisons frigorifiques

## SELECT ME

Select **ME**

Vous souhaitez vérifier rapidement votre sélection Multi-Split avec ECS, nous vous invitons à utiliser la fonction « Sélection rapide » de notre logiciel **SelectME**.

Le logiciel vous permettra de valider votre sélection Multi-Split avec ECS et de générer un rapport complet automatiquement lors de la dernière étape.

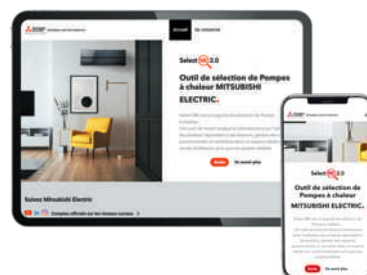

# Les tableaux de combinaisons.

Retrouvez dans le livret disponible avec ce catalogue les tableaux de combinaisons des gammes ci-contre :

MULTI-SPLIT ESSENTIEL R32

MULTI-SPLIT STANDARD R32 DU 2 AU 4 POSTES

MULTI-SPLIT HYPER HEATING R32

MULTI-SPLIT AVEC ECS

MULTI-SPLIT STANDARD R32 DU 5 AU 6 POSTES

Pour les gammes suivantes les combinaisons sont disponibles uniquement en version numérique :



Retrouvez le livret complet des combinaisons en PDF

**LE SAVIEZ-VOUS ?**

Nos tableaux de combinaisons vous permettront de vérifier la possibilité d'installer les puissances d'unités intérieures sélectionnées en fonction de chaque groupe extérieur.

**PXZ-5F85VG2**

Unités intérieures	Puissance (kW)					Puissance totale (kW)			Puissance restituée (kW)			EER	Puissance (kW)					Puissance totale (kW)			Puissance absorbée (kW)			COP
	Pièce A	Pièce B	Pièce C	Pièce D	Pièce E	Mini	Nom	Maxi	Mini	Nom	Maxi		Pièce A	Pièce B	Pièce C	Pièce D	Pièce E	Mini	Nom	Maxi	Mini	Nom	Maxi	
15+15+18+18	EST	1.5	1.5	1.8	1.8	3.7	6.4	8.2	3.70	6.40	8.20	4.31	EST	1.5	1.5	1.8	1.8	3.7	6.4	8.2	3.70	6.40	8.20	4.75
15+15+18+20	EST	1.4	1.4	1.7	1.9	3.7	6.5	8.5	3.70	6.50	8.50	4.25	EST	1.4	1.4	1.7	1.9	3.7	6.5	8.5	3.70	6.50	8.50	4.67
15+15+18+25	EST	1.5	1.5	1.8	2.4	3.7	7.1	9.2	3.70	7.10	9.20	4.32	EST	1.5	1.5	1.8	2.4	3.7	7.1	9.2	3.70	7.10	9.20	4.75
15+15+18+42	EST	1.4	1.4	1.6	3.8	3.7	8.1	9.2	3.70	8.10	9.20	4.29	EST	1.4	1.4	1.6	3.8	3.7	8.1	9.2	3.70	8.10	9.20	4.77
15+15+18+50	EST	1.2	1.2	1.5	4.1	3.7	8.1	9.2	3.70	8.10	9.20	4.29	EST	1.2	1.2	1.5	4.1	3.7	8.1	9.2	3.70	8.10	9.20	4.77
15+15+18+60	EST	1.1	1.1	1.4	4.5	3.7	8.1	9.2	3.70	8.10	9.20	4.33	EST	1.1	1.1	1.4	4.5	3.7	8.1	9.2	3.70	8.10	9.20	4.81
15+15+20+20	EST	1.4	1.4	1.9	1.9	3.7	6.6	8.9	3.70	6.60	8.90	4.16	EST	1.4	1.4	1.9	1.9	3.7	6.6	8.9	3.70	6.60	8.90	4.60
15+15+20+25	EST	1.4	1.4	1.9	2.4	3.7	7.1	9.2	3.70	7.10	9.20	4.20	EST	1.4	1.4	1.9	2.4	3.7	7.1	9.2	3.70	7.10	9.20	4.70
15+15+20+35	EST	1.4	1.4	1.9	3.3	3.7	7.9	9.2	3.70	7.90	9.20	4.22	EST	1.4	1.4	1.9	3.3	3.7	7.9	9.2	3.70	7.90	9.20	4.66
15+15+20+42	EST	1.3	1.3	1.7	3.7	3.7	8.0	9.2	3.70	8.00	9.20	4.22	EST	1.3	1.3	1.7	3.7	3.7	8.0	9.2	3.70	8.00	9.20	4.70
15+15+20+50	EST	1.2	1.2	1.6	4.0	3.7	8.0	9.2	3.70	8.00	9.20	4.22	EST	1.2	1.2	1.6	4.0	3.7	8.0	9.2	3.70	8.00	9.20	4.70
15+15+25+25	EST	1.4	1.4	2.4	2.4	3.7	7.6	9.2	3.70	7.60	9.20	4.28	EST	1.4	1.4	2.4	2.4	3.7	7.6	9.2	3.70	7.60	9.20	4.78
15+15+25+35	EST	1.4	1.4	2.3	3.2	3.7	8.1	9.2	3.70	8.10	9.20	4.28	EST	1.4	1.4	2.3	3.2	3.7	8.1	9.2	3.70	8.10	9.20	4.75
15+15+25+42	EST	1.3	1.3	2.1	3.5	3.7	8.1	9.2	3.70	8.10	9.20	4.29	EST	1.3	1.3	2.1	3.5	3.7	8.1	9.2	3.70	8.10	9.20	4.77
15+15+25+50	EST	1.2	1.2	1.9	3.9	3.7	8.1	9.2	3.70	8.10	9.20	4.29	EST	1.2	1.2	1.9	3.9	3.7	8.1	9.2	3.70	8.10	9.20	4.77
15+15+35+35	EST	1.2	1.2	2.8	2.8	3.7	8.1	9.2	3.70	8.10	9.20	4.28	EST	1.2	1.2	2.8	2.8	3.7	8.1	9.2	3.70	8.10	9.20	4.75
15+15+35+42	EST	1.1	1.1	2.7	3.2	3.7	8.1	9.2	3.70	8.10	9.20	4.29	EST	1.1	1.1	2.7	3.2	3.7	8.1	9.2	3.70	8.10	9.20	4.77
15+18+18+18	EST	1.5	1.8	1.8	1.8	3.7	6.8	8.7	3.70	6.80	8.70	4.40	EST	1.5	1.8	1.8	1.8	3.7	6.8	8.7	3.70	6.80	8.70	4.82
15+18+18+20	EST	1.5	1.8	1.8	1.9	3.7	6.9	9.0	3.70	6.90	9.00	4.31	EST	1.5	1.8	1.8	1.9	3.7	6.9	9.0	3.70	6.90	9.00	4.75
15+18+18+25	EST	1.5	1.8	1.8	2.4	3.7	7.4	9.2	3.70	7.40	9.20	4.39	EST	1.5	1.8	1.8	2.4	3.7	7.4	9.2	3.70	7.40	9.20	4.83
15+18+18+35	EST	1.4	1.7	1.7	3.3	3.7	8.2	9.2	3.70	8.20	9.20	4.37	EST	1.4	1.7	1.7	3.3	3.7	8.2	9.2	3.70	8.20	9.20	4.85
15+18+18+42	EST	1.3	1.6	1.6	3.7	3.7	8.2	9.2	3.70	8.20	9.20	4.36	EST	1.3	1.6	1.6	3.7	3.7	8.2	9.2	3.70	8.20	9.20	4.84
15+18+18+50	EST	1.2	1.5	1.5	4.1	3.7	8.2	9.2	3.70	8.20	9.20	4.36	EST	1.2	1.5	1.5	4.1	3.7	8.2	9.2	3.70	8.20	9.20	4.84
15+18+20+20	EST	1.4	1.7	1.9	1.9	3.7	7.0	9.2	3.70	7.00	9.20	4.24	EST	1.4	1.7	1.9	1.9	3.7	7.0	9.2	3.70	7.00	9.20	4.68
15+18+20+25	EST	1.4	1.7	1.9	2.4	3.7	7.5	9.2	3.70	7.50	9.20	4.33	EST	1.4	1.7	1.9	2.4	3.7	7.5	9.2	3.70	7.50	9.20	4.75

Caractéristiques en Froid

Caractéristiques en Chaud

# PXZ.

## Groupe extérieur Multi-Split avec ECS

**NOUVEAU**

+ D'INFOS



PXZ-5F85VG2

CLASSE ÉNERGÉTIQUE<sup>(1)</sup>

SCOP JUSQU'À 4,7



CLASSE ÉNERGÉTIQUE ECS



GAMME CHAUFFAGE SEUL - RE2020



MODE CHAUD -20/+24°C



PRECHARGE À 100%



MODE FROID -10/+46°C



TRIPLE SERVICE

### Les + produits.

- **Solution 3-en-1 :**  
Chauffage/Rafrâichissement/Eau chaude sanitaire
- **De 1 à 4 unités intérieures Air-Air connectables + 1 ballon ECS**
- **Large gamme d'unités intérieures compatibles :** Muraux/Consoles/Gainables/Cassette 1 voie
- **Longueur frigorifique jusqu'à 70m et dénivelé jusqu'à 20m**
- **Niveau de puissance sonore :** 61 dB(A) en mode froid



(1) Classe énergétique saisonnière

# PXZ.

## Groupe extérieur Multi-Split avec ECS R32 NOUVEAU

### INVERTER

- Chauffage garanti jusqu'à -20°C
- Consommation électrique maîtrisée
- Préchargés à 100%



PXZ-5F85VG2

Tailles		PXZ-5F85VG2
Nombre d'unités intérieures connectables mini / maxi		1 (Selon modèle) / 4
Nombre de ballons connectables		1
<b>Indice total PXZ max UI connectables à ne pas dépasser</b>		<b>32</b>
<b>FROID</b>		
Puissance frigorifique min / nominale / max	kW	3.7 / <b>8.3</b> / 9.2
Puissance absorbée totale nominale	kW	1.97
EER *	-	4.21
<b>SEER ** / Classe énergétique saisonnière (D à A+++)</b>	-	<b>8.5 / A+++</b>
Consommation électrique annuelle en froid	kWh/an	342
Plage de fonctionnement (T*ext. sèche/sèche)	°C	-10 / +46
<b>CHAUFFAGE</b>		
Puissance calorifique min / nominale / max à +7°C	kW	3.4 / <b>9.3</b> / 11.6
Puissance calorifique min / nominale / max à -7°C	kW	3.3 / <b>6.2</b> / 8.1
Puissance absorbée totale nominale	kW	2
COP *	-	4.65
<b>SCOP ** / Classe énergétique saisonnière (D à A+++)</b>	-	<b>4.7 / A++</b>
Consommation électrique annuelle en chaud	kWh/an	2087
Plage de fonctionnement (T*ext. sèche/sèche)	°C	-20 / +24
Plage de fonctionnement (T*ext. sèche/sèche) / T° ECS 55°C °C		-20 / +35
<b>UNITÉ EXTÉRIEURE</b>		
Débit d'air en froid	GV m³/h	3420
Pression acoustique en froid *** 1 m	GV dB(A)	49
Puissance acoustique en froid	SGV dB(A)	61
Hauteur x Largeur x Profondeur (encastrée)	mm	796 x 950 x 330
Poids net	kg	61
<b>DONNÉES FRIGORIFIQUES</b>		
Diamètre liquide	pouce	5 x 1/4" flare
Diamètre gaz	pouce	4 x 3/8" + 1/2" flare (réduction 1/4" fournie avec le ballon EST)
Longueur maxi totale	m	70
Longueur maxi UE-UI / Dénivelé maxi	m	30 / 20
Longueur maxi UE-Ballon / Dénivelé maxi	m	30 / 20
Fluide / PRP (Pouvoir de Réchauffement Planétaire)	- / -	R32 / 675
Lg préchargée / Précharge / Tonne équivalent CO <sub>2</sub>	m / kg / t	70 / 2.4 / 1.62
Charge supplémentaire / Qté réfrigérant additionnelle maxi	g/m / kg	0.00 / 0.00
<b>DONNÉES ÉLECTRIQUES</b>		
Alimentation électrique par unité extérieure	V~50Hz	230 V (1P+N+T)
Câble unité extérieure	mm²	3G 4
Protection électrique	A	25

\* : COP et EER calculés avec UE seules; \*\* : SCOP et SEER mesurés avec des UE et UI selon EN14825; \*\*\* : mesurée en chambre anéchoïque; Note : Données électriques à valeurs indicatives, se reporter à la norme NFC 15-100

# EST.

## Ballon ECS compatible PXZ

**NOUVEAU**

+ D'INFOS



EST-20-V1

CUVE EN INOX  
200LAPPOINT INTEGRE  
1,5KW

MADE IN EUROPE

V40 100% TD  
259 LSURFACE  $\geq$  7M<sup>2</sup>

### Les + produits.

- Ballon ECS Inox (AISI 444) de 200L (Made in Europe)
- Appoint électrique 1,5 kW
- ECS jusqu'à 55°C sans appoint et 65°C avec l'appoint
- Deux sondes sanitaires pour un mode Confort ou Eco
- Programmation horaire de série
- Ballon avec un double échangeur de technologie «D Shape»: échange optimisé avec quantité de fluide limitée.
- Mode secours disponible
- Surface minimum d'installation requise pour le ballon de seulement 7m<sup>2</sup> !
- Connexions frigorifiques flare en haut
- Connexions hydrauliques en haut (Départ ECS) et à l'arrière (Entrée EFS)
- Composants accessibles en façade (télécommande, PCB, sondes et résistante électrique)
- Réduction 1/2 > 1/4 inclue de série avec le ballon



#### LE SAVIEZ-VOUS

La position des raccords frigorifiques en hauteur associée à la technologie D-Shape optimise la gestion du fluide frigorigène et fait que la mise en place de ce ballon est l'une des moins contraignantes du marché, autorisant une installation simple et rapide dès 7m<sup>2</sup> de surface au sol.

# EST.

## Ballon ECS compatible PXZ NOUVEAU



EST-20-V1

Tailles		EST-20-V1
COP ECS*	-	3.1
Rendement saisonnier ( $\eta_{wh}$ ) / Cycle de puisage ECS	- / -	131% / L
Classe énergétique saisonnière (D à A+++)*	-	A+
Consommation électrique annuelle en ECS	kWh/an	794
Puissance de réserve Pes*	W	40.4
T° de référence ECS	°C	52.1
Temps de montée en T° en 100% thermodynamique*	h	3h27
Temps de montée en T° en thermodynamique + appoint électrique au dessus de 48°C***	h	2h31
Temps de montée en T° en thermodynamique + appoint électrique en fonctionnement simultanée***	h	1h53
V40 selon EN 16147*	L	259

### BALLON ECS

Volume ballon eau chaude sanitaire	°C	200
Type de cuve	-	Acier inoxydable
Appoint électrique	kW	1.5
Température ECS max sans appoint / avec appoint	°C	55 / 65
Hauteur x Largeur x Profondeur	mm	1570 x 550 x 630
Poids Net (Vide)	kg	56

### DONNÉES FRIGORIFIQUES

Diamètre liquide	pouce	1/4"
Diamètre gaz	pouce	3/8"
Indice PXZ ballon	-	10

### DONNÉES HYDRAULIQUES

Diamètre raccord ECS (Arrivée - Départ)	pouce	G3/4 F - G3/4 F
---	-------	-----------------

### DONNÉES ÉLECTRIQUES\*\*

Alimentation électrique	V~50Hz	230 V (1P+N+T)
Câble unité extérieure - Ballon	mm <sup>2</sup>	3G 1.5
Câble Ballon	mm <sup>2</sup>	3G 2.5
Protection électrique appoint	A	10

\* Données certifiées HP Keymark - Selon EN 16147:2022; \*\* Données électriques à valeurs indicatives, se rapporter à la norme NFC 15-100 ; \*\*\* Données déclaratives issues de tests internes réalisés dans les conditions suivante : température extérieure 7°C, température cible 53°C, température d'eau de départ 10°C (Conditions d'essais suivant EN 16147:2022).

# Unités intérieures compatibles.

(selon tableau p.133)



+ D'INFOS

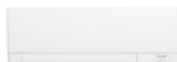

MURAL COMPACT			MSZ-AY15VGK2	MSZ-AY20VGK2
Débit d'air en froid	Silence/PV/MV/GV/SGV	m <sup>3</sup> /h	168 / 222 / 264 / 312 / 366	168 / 222 / 264 / 312 / 396
Pression acoustique en froid <sup>(1)</sup> 1 m	Silence/PV/MV/GV/SGV	dB(A)	19 / 26 / 30 / 35 / 40	19 / 26 / 30 / 35 / 42
Hauteur x Largeur x Profondeur		mm	250 x 760 x 199	
Poids net		kg	8	
Intensité absorbée maxi *		A	0.17	0.20
Diamètre liquide flare / gaz flare		pouce	1/4" / 3/8"	
<b>Indice PXZ Unité Intérieure</b>		-	<b>5.1</b>	

Télécommande infrarouge de série - Support de télécommande en option - Wi-Fi de série.



+ D'INFOS



MURAL COMPACT			MSZ-AY25VGK2	MSZ-AY35VGK2	MSZ-AY42VGK2	MSZ-AY50VGK2
Débit d'air en froid	Silence/PV/MV/GV/SGV	m <sup>3</sup> /h	216 / 300 / 378 / 468 / 630	216 / 300 / 378 / 468 / 666	270 / 342 / 414 / 504 / 684	312 / 384 / 450 / 546 / 702
Pression acoustique en froid <sup>(1)</sup> 1 m	Silence/PV/MV/GV/SGV	dB(A)	18 / 24 / 30 / 36 / 42		21 / 29 / 34 / 38 / 42	28 / 33 / 36 / 40 / 44
Hauteur x Largeur x Profondeur		mm	299 x 798 x 245			
Poids net		kg	11			
Intensité absorbée maxi *		A	0.30	0.30	0.30	0.30
Diamètre liquide flare / gaz flare		pouce	1/4" / 3/8"			
<b>Indice PXZ Unité Intérieure</b>		-	<b>5.4</b>			

Télécommande infrarouge de série - Support de télécommande en option - Wi-Fi de série.



+ D'INFOS



MURAL DESIGN			MSZ-EF18VGK2	MSZ-EF25VGK2	MSZ-EF35VGK2	MSZ-EF42VGK2	MSZ-EF50VGK2
Débit d'air en froid	Silence/PV/MV/GV/SGV	m <sup>3</sup> /h	228 / 270 / 390 / 522 / 666			354 / 408 / 480 / 558 / 708	354 / 420 / 492 / 582 / 714
Pression acoustique en froid <sup>(1)</sup> 1 m	Silence/PV/MV/GV/SGV	dB(A)	21 / 23 / 29 / 36 / 42		21 / 24 / 29 / 36 / 42	28 / 31 / 35 / 39 / 43	30 / 33 / 36 / 40 / 43
Hauteur x Largeur x Profondeur		mm	299 x 885 x 195				
Poids net		kg	11				
Intensité absorbée maxi *		A	0.30	0.30	0.30	0.40	0.40
Diamètre liquide flare / gaz flare		pouce	1/4" / 3/8"				
<b>Indice PXZ Unité Intérieure</b>		-	<b>8.9</b>				

Télécommande infrarouge de série - Support de télécommande en option - Wi-Fi de série. Unité intérieure W = Blanc ; B = Noir ; S = Argent.



+ D'INFOS

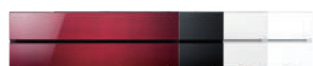

MURAL DESIGN PREMIUM			MSZ-LN18VG3	MSZ-LN25VG3	MSZ-LN35VG3	MSZ-LN50VG3
Débit d'air en froid	Silence/PV/MV/GV/SGV	m <sup>3</sup> /h	282 / 354 / 426 / 552 / 744	282 / 336 / 408 / 510 / 744	282 / 336 / 408 / 510 / 780	342 / 456 / 636 / 834
Pression acoustique en froid <sup>(1)</sup> 1 m	Silence/PV/MV/GV/SGV	dB(A)	19 / 23 / 29 / 36 / 42		19 / 24 / 29 / 36 / 43	27 / 31 / 35 / 39 / 46
Hauteur x Largeur x Profondeur		mm	307 x 890 x 233			
Poids net		kg	14			15
Intensité absorbée maxi *		A	0.30	0.30	0.30	0.40
Diamètre liquide flare / gaz flare		pouce	1/4" / 3/8"			
<b>Indice PXZ Unité Intérieure</b>		-	<b>7.5</b>			<b>12.0</b>

Télécommande infrarouge de série - Support de télécommande en option - Wi-Fi de série. Unité intérieure W = Blanc pur ; V = Blanc perle ; B = Noir Onix ; R = Rouge rubis.

# Unités intérieures compatibles.

(selon tableau p.133)



+ D'INFOS



MURAL GRANDES PIÈCES			MSZ-AP60VG2	MSZ-AP71VG2
Débit d'air en froid	Silence/PV/MV/GV/SGV	m <sup>3</sup> /h	564 / 660 / 792 / 960 / 1134	576 / 690 / 792 / 918 / 1116
Pression acoustique en froid <sup>(1)</sup> 1 m	Silence/PV/MV/GV/SGV	dB(A)	29 / 37 / 41 / 45 / 48	30 / 37 / 41 / 45 / 51
Hauteur x Largeur x Profondeur		mm	325 x 1100 x 257	
Poids net		kg	16	17
Intensité absorbée maxi *		A	0.50	0.40
Diamètre liquide flare / gaz flare		pouce	1/4" / 1/2"	
<b>Indice PXZ Unité Intérieure</b>		-	<b>12.2</b>	<b>14.9</b>

Télécommande infrarouge de série - Support de télécommande en option - Wi-Fi en option



+ D'INFOS



MURAL ULTIMATE+			MSZ-RW25VG2	MSZ-RW35VG2	MSZ-RW50VG2
Débit d'air en froid	Silence/PV/MV/GV/SGV	m <sup>3</sup> /h	306 / 390 / 540 / 630 / 702	360 / 414 / 540 / 690 / 846	468 / 570 / 666 / 786 / 972
Pression acoustique en froid <sup>(1)</sup> 1 m	Silence/PV/MV/GV/SGV	dB(A)	19 / 23 / 29 / 36 / 42	19 / 24 / 29 / 36 / 43	26 / 30 / 34 / 39 / 45
Hauteur x Largeur x Profondeur		mm	305 x 998 x 247		
Poids net		kg	15		
Intensité absorbée maxi *		A	0.21	0.22	0.37
Diamètre liquide flare / gaz flare		pouce	1/4" / 3/8"		
<b>Indice PXZ Unité Intérieure</b>		-	<b>9.1</b>		

Télécommande infrarouge de série - Support de télécommande en option - Wi-Fi de série.



+ D'INFOS



CONSOLE DESIGN			MFZ-KT25VGK	MFZ-KT35VGK	MFZ-KT50VGK
Débit d'air en froid	Silence/PV/MV/GV/SGV	m <sup>3</sup> /h	234 / 288 / 390 / 468 / 534	336 / 402 / 516 / 624 / 738	
Pression acoustique en froid <sup>(1)</sup> 1 m	Silence/PV/MV/GV/SGV	dB(A)	19 / 24 / 31 / 37 / 41	28 / 32 / 37 / 42 / 48	
Hauteur x Largeur x Profondeur		mm	600 x 750 x 215		
Poids net		kg	15		
Intensité absorbée maxi *		A	0.27	0.27	0.45
Diamètre liquide flare / gaz flare		pouce	1/4" / 3/8"	1/4" / 1/2"	
<b>Indice PXZ Unité Intérieure</b>		-	<b>7.7</b>	<b>11.5</b>	

Télécommande infrarouge de série - Support de télécommande en option - Wi-Fi de série.

ZOOM +

**L'indice PXZ est lié à un volume disponible de l'échangeur de l'unité intérieure, à ne pas confondre avec l'indice de puissance lié à la puissance des unités intérieures.**

# Unités intérieures compatibles.

(selon tableau p.133)

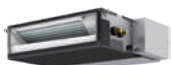

+ D'INFOS

GAINABLE COMPACT		SEZ-M25DA3	SEZ-M35DA3	SEZ-M50DA3	SEZ-M60DA3
Débit d'air en froid	-/PV/MV/GV/ m³/h	- / 330 / 420 / 540 / -	- / 420 / 540 / 660 / -	- / 600 / 750 / 900 / -	- / 720 / 900 / 1080 / -
Pression acoustique en froid (1) 1,5 m	-/PV/MV/GV/ dB(A)	- / 23 / 26 / 30 / -	- / 23 / 27 / 31 / -	- / 30 / 34 / 37 / -	- / 30 / 34 / 38 / -
Hauteur x Largeur x Profondeur	mm	200 x 790 x 700	200 x 990 x 700		200 x 1190 x 700
Poids net	kg	18	22		26
Intensité absorbée maxi *	A	0.62	0.65	0.82	0.88
Diamètre liquide flare / gaz flare	pouce	1/4" / 3/8"		1/4" / 1/2"	1/4" / 5/8"
<b>Indice PXZ Unité Intérieure</b>	-	<b>7.2</b>	<b>9.9</b>		<b>12.6</b>

Télécommande à commander séparément - Wi-Fi en option



+ D'INFOS

GAINABLE FLEXIBLE		PEAD-M35JA3	PEAD-M50JA3	PEAD-M60JA3	PEAD-M71JA3
Débit d'air en froid	-/PV/MV/GV/ m³/h	- / 510 / 600 / 690 / -	- / 720 / 870 / 1020 / -	- / 840 / 1020 / 1200 / -	- / 870 / 1080 / 1380 / -
Pression acoustique en froid (1) 1,5 m	-/PV/MV/GV/ dB(A)	- / 24 / 29 / 32 / -	- / 27 / 33 / 35 / -	- / 26 / 32 / 35 / -	- / 26 / 32 / 37 / -
Hauteur x Largeur x Profondeur	mm	250 x 900 x 732		250 x 1100 x 732	
Poids net	kg	25	27	30	
Intensité absorbée maxi *	A	1.16	1.35	1.85	1.90
Diamètre liquide flare / gaz flare	pouce	1/4" / 1/2"		1/4 ou 3/8" / 5/8"	3/8" / 5/8"
<b>Indice PXZ Unité Intérieure</b>	-	<b>8.3</b>	<b>12.5</b>	<b>16.1</b>	

Télécommande à commander séparément - Wi-Fi en option Les PEAD-M60/71JA3 sont compatibles. Mais il n'y aura qu'une seule unité intérieure Air-Air, aucune autre unité intérieure ne peut être ajoutée



+ D'INFOS

CASSETTE 1 VOIE		MLZ-KY20VG	MLZ-KP25VG	MLZ-KP35VG	MLZ-KP50VG
Débit d'air en froid	-/PV/MV/GV/SGV m³/h	- / 360 / 432 / 480 / 528	360 / 432 / 480 / 528 / -	360 / 438 / 504 / 564 / -	360 / 498 / 588 / 684 / -
Pression acoustique en froid (1) 1,5 m	-/PV/MV/GV/SGV dB(A)	- / 27 / 31 / 34 / 38	27 / 31 / 34 / 38 / -	27 / 32 / 36 / 40 / -	29 / 36 / 41 / 47 / -
Hauteur x Largeur x Profondeur	mm	194 x 842 x 301	185 x 1102 x 360		
Façade : Hauteur x Largeur x Profondeur	mm	35 x 915 x 370	24 x 1200 x 424		
Poids net du corps / Poids net de la façade	kg	11 / 3.0	15 / 3.5		
Intensité absorbée maxi *	A	0.12	0.40	0.40	0.40
Diamètre liquide flare / gaz flare	pouce	1/4" / 3/8"			1/4" / 1/2"
<b>Indice PXZ Unité Intérieure</b>	-	<b>5.9</b>	<b>10.3</b>		

Télécommande infrarouge de série - Support de télécommande en option - Wi-Fi en option  
La façade blanche MLP-448W est à commander séparément pour la MLZ-KY 20 VG.  
La façade blanche MLP-444W est à commander séparément pour la MLZ-KP 25/35/50 VG.

# Unités intérieures compatibles.

## Vérification de l'indice PXZ

### Groupe extérieur

Référence groupe extérieur	Indice total PXZ max UI connectables à ne pas dépasser
PXZ-5F85VG2	32

### Ballon

Référence Ballon	Indice PXZ ballon
EST-20-V1	10

### Unités intérieures

Référence unité intérieure	Indice PXZ unité intérieure
MFZ-KT25VGK	7,7
MFZ-KT35VGK	7,7
MFZ-KT50VGK	11,5
MLZ-KY20VG	5,9
MLZ-KP25VG	10,3
MLZ-KP35VG	10,3
MLZ-KP50VG	10,3
MSZ-AY15VGK2	5,1
MSZ-AY20VGK2	5,1
MSZ-AY25VGK2	5,4
MSZ-AY35VGK2	5,4
MSZ-AY42VGK2	5,4
MSZ-AY50VGK2	5,4
MSZ-AP60VG2	12,2
MSZ-AP71VG2	14,9

### LE SAVIEZ-VOUS ?

L'indice PXZ est lié au volume de réfrigérant disponible au niveau du groupe que l'on vient comparer au volume des échangeurs des UI et aussi du ballon ECS.

### Unités intérieures

Référence unité intérieure	Indice PXZ unité intérieure
MSZ-EF18VGK2	8,9
MSZ-EF25VGK2	8,9
MSZ-EF35VGK2	8,9
MSZ-EF42VGK2	8,9
MSZ-EF50VGK2	8,9
MSZ-LN18VG3	7,5
MSZ-LN25VG3	7,5
MSZ-LN35VG3	7,5
MSZ-LN50VG3	12
MSZ-RW25VG2	9,1
MSZ-RW35VG2	9,1
MSZ-RW50VG2	9,1
PEAD-M35JA3	8,3
PEAD-M50JA3	12,5
PEAD-M60JA3	16,1
PEAD-M71JA3	16,1
SEZ-M25DA3	7,2
SEZ-M35DA3	9,9
SEZ-M50DA3	9,9
SEZ-M60DA3	12,6

### ZOOM +

**Vérification :** La somme des indices PXZ du ballon et des indices PXZ des unités intérieures (U1 + U2 + U3 + U4) doit être inférieure ou égale à l'indice total PXZ max UI connectables du groupe extérieur PXZ.





# Gainable.

Les gammes SEZ-M et PEAD-M offrent une solution complète adaptée pour le résidentiel. Elles pourront s'adapter aux différents besoins : une seule pièce à traiter, un étage complet ou une maison entière. Le gainable haute pression PEA-M est quant à lui adapté aux grands volumes pour une application tertiaire.

R32 ●

R32 ●

**GAMME STANDARD  
TECHNOLOGIE INVERTER**

SEZ-M DA3 (p.149)      PEAD-M JA3 (p.153)

PEA-M LA2 (p.159)

**INVERTER**

**GAMME PREMIUM  
TECHNOLOGIE POWER INVERTER**

SEZ-M DA3 (p.150)      PEAD-M JA3 (p.156)

PEA-M LA2 (p.159)

**POWER INVERTER**

## Gamme résidentielle & tertiaire

Taille des unités intérieures	25	35	50	60	71	100	125	140	200	250
Puissance frigorifique nominale (kW)	2,5	3,5	5,0	6,0	7,1	10,0	12,5	14,0	19,0	22,0
Puissance calorifique nominale (kW)	3,0	4,0	5,8	7,0	8,1	11,0	14,0	16,0	22,4	27,0
<b>SEZ-M DA3</b> BASSE PRESSION	p.149/150									
<b>PEAD-M JA3</b> MOYENNE PRESSION	p.153/156									
<b>PEA-M LA2</b> HAUTE PRESSION	p.159									

R32 ● I MONO-SPLIT INVERTER    P MONO-SPLIT POWER INVERTER    O MULTI-SPLIT    Δ MULTI-SPLIT AVEC ECS

ZOOM +

Découvrez notre solution Melzone Home dans le chapitre suivant.

# Vision d'ensemble de la gamme.

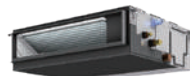
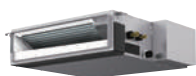

MODÈLES	SEZ-M	PEAD-M	PEA-M
Type d'application	Résidentiel	Résidentiel & tertiaire	Tertiaire
Confort Acoustique	★★★★	★★★	★★
Filtration de l'air	★★	★★	★★
Filtre	De série	De série	De série
Pression statique disponible	Jusqu'à 50 Pa	Jusqu'à 150 Pa	Jusqu'à 250 Pa
Filtration Plasma Quad	En option avec MAC-100FT-E + pâte de fixation PAC-HA11PAR (installation sans gaine, aspiration par l'arrière)	En option avec MAC-100FT-E avec: - Pâte de fixation PAC-HA31PAR (installation sans gaine, aspiration par l'arrière) OU - Pâte de fixation PAC-HA31PAU (installation sans gaine, aspiration par le dessous) OU - Caisson d'extension PAC-KE91/92/93/94/95PTB-E (installation avec gaine, aspiration par l'arrière)	-
Interface Wi-Fi	En option	En option*	En option
Solution Multizone	-	Melzone Home Essentiel (voir p.166)	-
Solution Multizone + diffusion	-	Melzone Home Flex (voir p.168)	-
Solution Multizone + diffusion + VMC	-	Melzone Home All in One (voir p.170)	-
Raccords Flare	•	•	•
Programmation hebdo	Via PAR-41MAA	Via PAR-41MAA	Via PAR-41MAA
Fonction secours / rotation 2+1	Avec PUZ-ZM (+PAR-41MAA)	Avec PUZ-M & PUZ-ZM (+PAR-41MAA)	Avec PUZ-M & PUZ-ZM (+PAR-41MAA)
Fonction dégivrage alterné	Avec PUZ-ZM (+PAR-41MAA)	Avec PUZ-M & PUZ-ZM (+PAR-41MAA)	Avec PUZ-M & PUZ-ZM (+PAR-41MAA)
Télécommande infrarouge	En option avec PAR-SL97A-E + PAR-SA9CA-E	En option avec PAR-SL97A-E + PAR-SA9CA-E	En option avec PAR-SL97A-E + PAR-SA9CA-E
Télécommande filaire	En option	En option	En option
Alimentation par unité extérieure	•	•	•
Technologie groupe extérieur			
Performances saisonnières	★★★	★★★★	★★★
Puissance calorifique constante jusqu'à	-3°C (avec PUZ-ZM)	-3°C (avec PUZ-ZM)	-
Chauffage garanti jusqu'à	-20°C**	-20°C**	-20°C**
Pompe de relevage des condensats	En option	De série	-
Fluide			
Isolation de l'unité intérieure (intérieure / extérieure)	M0/M1 sur demande	M1/M1 de série M0/M1 sur demande	M1/M1 de série M0/M1 sur demande

\*MAC-5971F-E non compatible avec les solutions Multizone. Se renseigner auprès des fournisseurs Multizone

\*\*Selon modèles et technologies

# Points forts de la gamme.

## PEAD-M, SEZ-M

### Fonctionnement ultra-silencieux

Les appareils Mitsubishi Electric ont toujours été parmi les plus silencieux du marché, les modèles SEZ atteignent même un niveau sonore inégalé avec seulement 23 dB(A) !



## PEAD-M

### Pompe de relevage des condensats de série

La hauteur de relevage de 550mm permet une grande flexibilité lors de l'installation dans le choix du positionnement de l'unité.

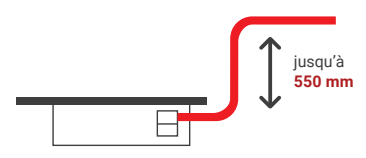

Évacuation possible au-dessus de l'unité

## PEAD-M, MELZONE (ALL IN ONE / FLEX / ESSENTIEL)

### Melzone Essentiel - Système Multizone

Grâce à nos solutions Multizone, un seul gainable PEAD peut alimenter indépendamment plusieurs pièces au travers d'un réseau de gaines. Le débit d'air fourni s'ajuste alors automatiquement en fonction des besoins de chaque pièce. (Voir chapitre Multizoning p.160)

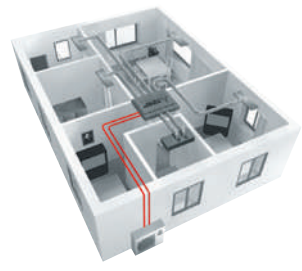

## MAC-597IF-E

### Accédez à distance, en toute sécurité, à votre installation de chauffage et climatisation

L'interface Wi-Fi MAC-597IF-E permet de connecter votre installation Mitsubishi Electric à votre réseau Wi-Fi. Avec l'application MELCloud Home il est possible de piloter les installations de chauffage et rafraîchissement à distance, grâce à un smartphone, une tablette ou un ordinateur. Elle est idéale pour la gestion de vos multi-sites et vous pouvez les visualiser sur une carte.

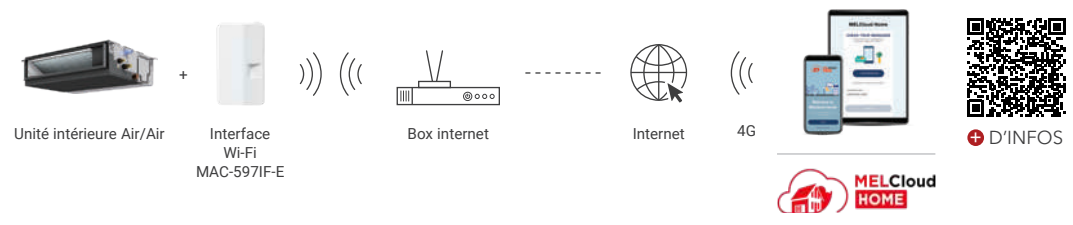

Si le gainable est installé avec une solution MELZONE ESSENTIEL, la solution de contrôle à distance à choisir sera celle de l'offre MELZONE. Cela permettra de contrôler à distance chacune des zones indépendamment.

# SEZ-M.

Gainable basse pression



D'INFOS

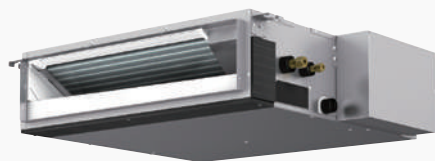

SEZ-M DA3



CLASSE ÉNERGÉTIQUE<sup>(1)</sup>



À PARTIR DE 23dB(A)



SCOP JUSQU'À 4,2



ISOLANT M0/M1 SUR DEMANDE



MODE CHAUD -20/+24°C<sup>(2)</sup>



COMPATIBLE ASSISTANTS VOCAUX



MODE FROID -15/+46°C<sup>(2)</sup>



WI-FI COMPATIBLE

## Les + produits.

**Idéal pour faux-plafonds exigus :**

200 mm de hauteur seulement

**Pression statique disponible jusqu'à 50 Pa**

**4 paliers de réglages :** 5/15/35/50 Pa

### EN OPTION

#### Télécommande filaire



PAR-41 MAA  
(voir p.244)

La plus complète



PAC-YT52 CRA  
(voir p.244)

Simple et efficace



PAR-CT01 SB/PB  
(voir p.245)

Tactile, bluetooth et personnalisable

#### MELCloud Home

**Interface Wi-Fi**

MAC-597IF-E (voir p.242)

**Interface 4G<sup>(3)</sup>, LAN & Wi-Fi**

MELCLOUD-CL-HA1-A1 (voir p.242)

**Application**

Permet le contrôle de votre climatiseur à distance sur votre smartphone, tablette ou ordinateur. (voir p.243)



MELCloud HOME



#### Télécommande infrarouge + récepteur



PAR-SL97A-E + PAR-SA9CA-E  
(voir p.246)

Seules les fonctions de base sont accessibles.



#### Purificateur d'air Plasma Quad Connect

MAC-100FT-E (voir p.32)

- Effet : Anti-virus / Anti SARS-COV2 / Anti-allergène / Anti-moisissure / Anti-poussière / Antibactérien / Anti particules fines

#### Autres accessoires

**Connecteur contact externe**

PAC-SA88HA-E (5 fils)  
PAC-SF40RM-E<sup>(4)</sup> (contact sec)  
PAC-SE55RA-E (3 fils)  
(voir p.248 à 250)

**Interface commande groupe MXZ/SUZ**

MAC-497IF-E  
(voir p.247)

**Interface M-Net**

MAC-334IF-E  
(voir p.247)

**Installation**

**Sonde**

PAC-SE42TS-E

**Pompe à condensats**

PAC-KE07DM-E  
(voir p.271)

**Défecteurs d'air (série S)**

MAC-889SG

MAC-886SG

**Défecteurs d'air (série P)**

PAC-SJ07SG-E

PAC-SG59SG-E

**Guide de protection d'air**

PAC-SJ06AG-E

PAC-SH63AG-E

(voir p.272)

(1) Meilleure classe énergétique saisonnière froid/chaud (2) Selon gammes

(3) 10 ans d'abonnement inclus (4) Non compatible avec l'interface Wi-Fi MAC-597IF-E ou avec une télécommande infrarouge

# SEZ-M.

Gainable basse pression

R32



SEZ-M DA3

## INVERTER

- Chauffage garanti jusqu'à -10°C extérieur
- Discrétion absolue : unité extérieure à faible niveau sonore



SUZ-M 25/35 VA2



SUZ-M 50 VA2



SUZ-M 60 VA2

Tailles		25	35	50	60
❄️	Puissance frigorifique min / nominale / max	kW   1.4 / <b>2.5</b> / 3.2	0.7 / <b>3.5</b> / 3.9	1.1 / <b>5.0</b> / 5.6	1.6 / <b>6.1</b> / 6.3
	Puissance absorbée totale nominale	kW   0.715	1.000	1.548	1.848
	EER	-   3.50		3.23	3.30
	<b>SEER / Classe énergétique saisonnière (D à A***)</b>	-	<b>6.0 / A+</b>		<b>5.5 / A</b>
	Consommation électrique annuelle en froid	kWh/an   146	202	290	385
Plage de fonctionnement (T°ext. sèche/sèche)		°C   -10 / +46		-15 / +46	

☀️	Puissance calorifique min / nominale / max à +7°C	kW   1.3 / <b>2.9</b> / 4.2	1.1 / <b>4.2</b> / 5.0	1.5 / <b>6.0</b> / 7.2	1.6 / <b>7.4</b> / 8.0
	Puissance calorifique min / nominale / max à -7°C	kW   0.8 / <b>1.8</b> / 2.7	0.7 / <b>2.7</b> / 3.2	0.9 / <b>3.9</b> / 4.7	1.0 / <b>4.8</b> / 5.2
	Puissance absorbée totale nominale	kW   0.804	1.077	1.618	2.050
	COP	-   3.61	3.90	3.71	3.61
	<b>SCOP / Classe énergétique saisonnière (D à A***)</b>	-	<b>4.0 / A+</b>	<b>4.1 / A+</b>	<b>4.0 / A+</b>
Consommation électrique annuelle en chaud		kWh/an   769	878	1501	1516
Plage de fonctionnement (T°ext. humide/sèche)		°C   -10 / +24			

UNITÉS INTÉRIEURES	SEZ-M25DA3	SEZ-M35DA3	SEZ-M50DA3	SEZ-M60DA3
Débit d'air en froid	- / PV/MV/GV/ - m³/h   - / 330 / 420 / 540 / -	- / 420 / 540 / 660 / -	- / 600 / 750 / 900 / -	- / 720 / 900 / 1080 / -
Pression acoustique en froid <sup>(1)</sup> 1,5 m	- / PV/MV/GV/ - dB(A)   - / 23 / 26 / 30 / -	- / 23 / 27 / 31 / -	- / 30 / 34 / 37 / -	- / 30 / 34 / 38 / -
Puissance acoustique en froid	SGV dB(A)   54	53	60	
Pression statique disponible <sup>(2)</sup>	Pa	5 / 15 / 35 / 50		
Hauteur x Largeur x Profondeur	mm   200 x 790 x 700	200 x 990 x 700		200 x 1190 x 700
Poids net	kg   18	22		26
Ø des condensats / Pompe de relevage	mm	32 / En Option		

UNITÉS EXTÉRIEURES	SUZ-M25VA2	SUZ-M35VA2	SUZ-M50VA2	SUZ-M60VA2
Débit d'air en froid	GV m³/h   2160	2040	2760	3000
Pression acoustique <sup>(1)</sup> en froid 1 m	GV dB(A)   45	48	49	
Puissance acoustique en froid	GV dB(A)   59	64	65	
Hauteur x Largeur x Profondeur	mm   550 x 800 x 285	714 x 800 x 285	880 x 840 x 330	
Poids net	kg   30	35	41	54

## DONNÉES FRIGORIFIQUES

Diamètre liquide	pouce	1/4 flare			
Diamètre gaz	pouce	3/8 flare	1/2 flare	5/8 flare	
Longueur maxi / Dénivelé maxi	m	20 / 12	30 / 30		
Fluide / PRP (Pouvoir de Réchauffement Planétaire)	- / -	R32 / 675			
Lg préchargée / Précharge / Tonne équivalent CO <sub>2</sub>	m / kg / t	7.0 / 0.65 / 0.439	7.0 / 0.90 / 0.608	7.0 / 1.20 / 0.810	7.0 / 1.25 / 0.844
Charge supplémentaire / Qté réfrigérant additionnelle maxi	g/m / kg	20 / 0.26	20 / 0.46		

## DONNÉES ÉLECTRIQUES

Alimentation électrique par unité extérieure	V-50Hz	230 V (1P+N+T)		
Câble unité extérieure	mm²	3G 2.5	3G 4	
Câble liaison intérieure - extérieure	mm²	4G 1.5		
Protection électrique	A	10	16	20

(1) : mesurée en chambre anéchoïque (2) : réglage usine 25 Pa Note : Données électriques à valeurs indicatives, se reporter à la norme NFC 15-100



Certifications actualisées sur [www.eurovent-certification.com](http://www.eurovent-certification.com)

# SEZ-M.

## Gainable basse pression R32

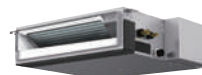

SEZ-M DA3



+ D'INFOS



- Chauffage garanti jusqu'à -20°C extérieur
- Discrétion absolue : unité extérieure à faible niveau sonore
- Cycles de dégivrage rapides
- Installation facilitée : longueur d'installation jusqu'à 55m
- Puissance nominale maintenue jusqu'à -3°C
- Fonctions : - secours / rotation 2+1  
- dégivrage alterné



PUZ-ZM 35/50 VKA3



PUZ-ZM 60 VHA3

Tailles		35	50	60
Puissance frigorifique min / nominale / max	kW	1.6 / <b>3.6</b> / 3.9	2.3 / <b>5.0</b> / 5.6	2.7 / <b>6.1</b> / 6.3
Puissance absorbée totale nominale	kW	0.857	1.316	1.525
EER	-	4.20	3.80	4.00
<b>SEER / Classe énergétique saisonnière (D à A+++)</b>	-	<b>6.1 / A++</b>		<b>6.0 / A+</b>
Consommation électrique annuelle en froid	kWh/an	205	287	352
Plage de fonctionnement (T° ext. sèche/sèche)	°C	-5 (-15*) / +46		

Puissance calorifique min / nominale / max à +7°C	kW	1.6 / <b>4.1</b> / 5.0	2.5 / <b>6.0</b> / 7.2	2.8 / <b>7.0</b> / 8.0
Puissance calorifique min / nominale / max à -7°C	kW	1.4 / <b>3.7</b> / 4.5	2.2 / <b>5.3</b> / 6.4	2.5 / <b>6.2</b> / 7.1
Puissance absorbée totale nominale	kW	1.025	1.579	1.708
COP	-	4.00	3.80	4.10
<b>SCOP / Classe énergétique saisonnière (D à A+++)</b>	-	<b>4.2 / A+</b>	<b>4.1 / A+</b>	<b>4.2 / A+</b>
Consommation électrique annuelle en chaud	kWh/an	791	1279	1464
Plage de fonctionnement (T° ext. humide/sèche)	°C	-11 / +21		

UNITÉS INTÉRIEURES		SEZ-M35DA3	SEZ-M50DA3	SEZ-M60DA3
Débit d'air en froid	-/PV/MV/GV/ m³/h	- / 420 / 540 / 660 / -	- / 600 / 750 / 900 / -	- / 720 / 900 / 1080 / -
Pression acoustique en froid (1) 1,5 m	-/PV/MV/GV/ dB(A)	- / 23 / 27 / 31 / -	- / 30 / 34 / 37 / -	- / 30 / 34 / 38 / -
Puissance acoustique en froid	SGV dB(A)	53	60	
Pression statique disponible (2)	Pa	5 / 15 / 35 / 50		
Hauteur x Largeur x Profondeur	mm	200 x 990 x 700		200 x 1190 x 700
Poids net	kg	22		26
Ø des condensats / Pompe de relevage	mm	32 / En Option		

UNITÉS EXTÉRIEURES		PUZ-ZM35VKA3	PUZ-ZM50VKA3	PUZ-ZM60VHA3
Débit d'air en froid	GV m³/h	2400	3300	
Pression acoustique (1) en froid 1 m	GV dB(A)	44	47	
Puissance acoustique en froid	GV dB(A)	65	67	
Hauteur x Largeur x Profondeur	mm	630 x 809 x 300	943 x 950 x 330	
Poids net	kg	46	67	

DONNÉES FRIGORIFIQUES				
Diamètre liquide	pouce	1/4 flare		3/8 flare
Diamètre gaz	pouce	1/2 flare		5/8 flare
Longueur maxi / Dénivelé maxi	m	50 / 30		55 / 30
Fluide / PRP (Pouvoir de Réchauffement Planétaire)	- / -	R32 / 675		
Lg préchargée / Précharge / Tonne équivalent CO <sub>2</sub>	m / kg / t	30.0 / 2.00 / 1.350		30.0 / 2.80 / 1.890
Charge supplémentaire / Qté réfrigérant additionnelle maxi	g/m / kg	15 / 0.30		40 / 0.80

DONNÉES ÉLECTRIQUES				
Alimentation électrique par unité extérieure	V~50Hz	230 V (1P+N+T)		
Câble unité extérieure	mm²	3G 2.5		3G 4
Câble liaison intérieure - extérieure	mm²	4G 1.5		
Protection électrique	A	16		25

(1) : mesurée en chambre anéchoïque (2) : réglage usine 25 Pa \* : avec guide de protection d'air Note : Données électriques à valeurs indicatives, se reporter à la norme NFC 15-100



Certifications actualisées sur [www.eurovent-certification.com](http://www.eurovent-certification.com)

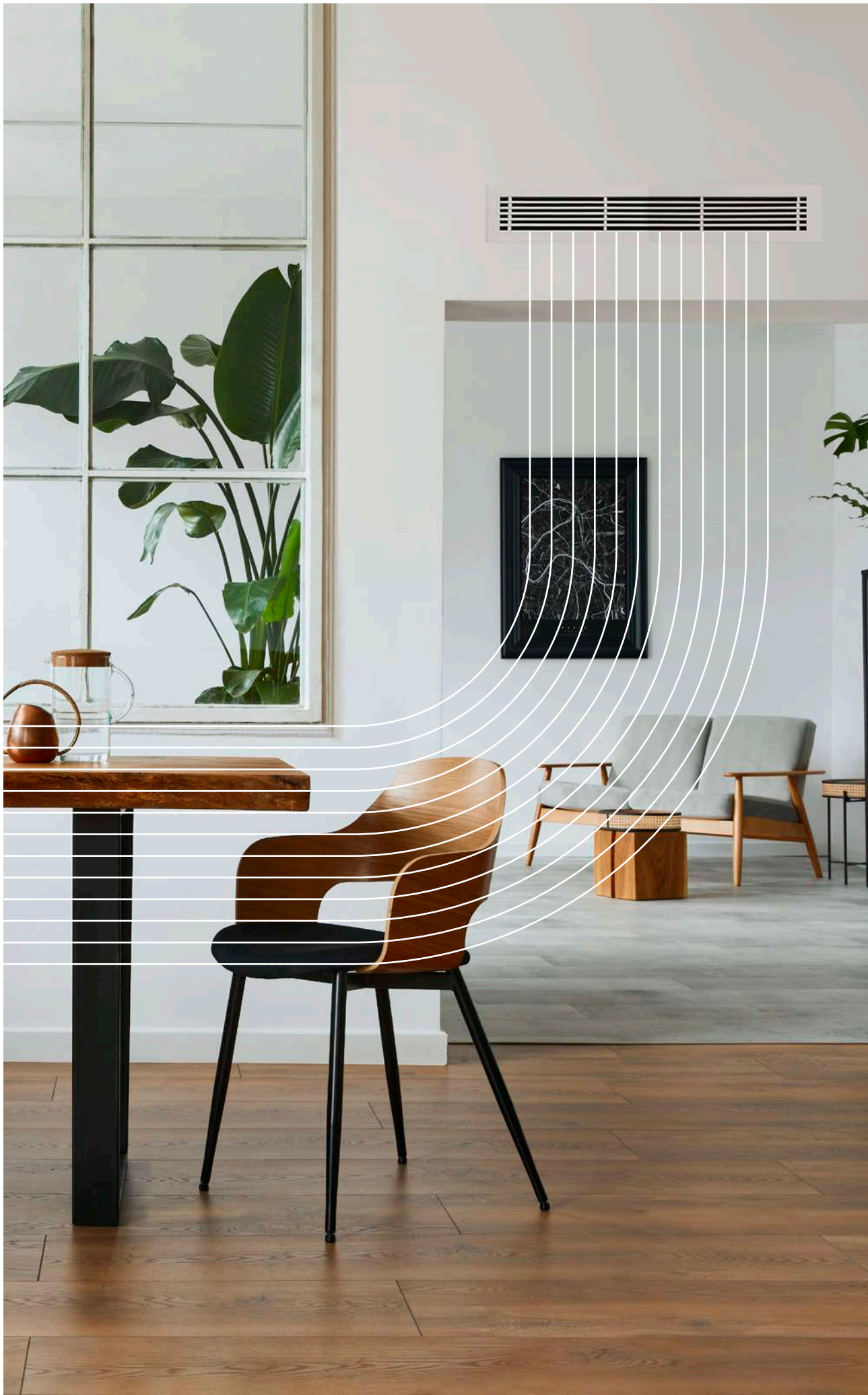

GTC / FONCTIONS  
ACCESSOIRES

VENTILATION

TWIN / TRIPLE /  
QUADRI

MURAL TERTIAIRE /  
ARMOIRE

PLAFONNIER

CASSETTE

MULTIZONING

GAINABLE

MULTI-SPLIT  
AVEC ECS

MULTI-SPLIT

CONSOLE

MURAL  
RÉSIDENTIEL

GAMME  
2026

# PEAD-M.

Gainable moyenne pression



D'INFOS

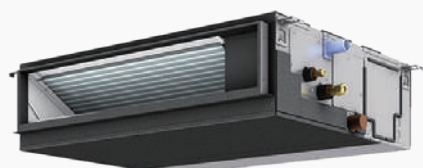

PEAD-M JA3



CLASSE ÉNERGÉTIQUE<sup>(1)</sup>



À PARTIR DE 24 dB(A)



SCOP JUSQU'À 4,4



ISOLANT M1/M1 DE SÉRIE ET M0/M1 SUR DEMANDE



MODE CHAUD -20/+24°C<sup>(2)</sup>



COMPATIBLE ASSISTANTS VOCAUX



MODE FROID -15/+46°C<sup>(2)</sup>



WI-FI COMPATIBLE

## Les + produits.

**Idéal pour faux-plafonds exigus :**

250mm de hauteur seulement

**Forte pression statique disponible jusqu'à 150 Pa**

**5 paliers de réglages :** 35/50/70/100/150 Pa

DE SÉRIE

### Installation

Pompe de relevage

## EN OPTION

### Télécommande filaire



PAR-41 MAA  
(voir p.244)

La plus complète



PAC-YT52 CRA  
(voir p.244)

Simple et efficace



PAR-CT01 SB/PB  
(voir p.245)

Tactile, bluetooth et personnalisable

### MELCloud Home

**Interface Wi-Fi**

MAC-597IF-E (voir p.242)

**Interface 4G<sup>(3)</sup>, LAN & Wi-Fi**

MELCLOUD-CL-HA1-A1 (voir p.242)

**Application**

Permet le contrôle de votre climatiseur à distance sur votre smartphone, tablette ou ordinateur. (voir p.243)



MELCloud HOME



### Télécommande infrarouge + récepteur



PAR-SL97A-E + PAR-SA9CA-E  
(voir p.246)

Seules les fonctions de base sont accessibles.

### Purificateur d'air Plasma Quad Connect

MAC-100FT-E (voir p.32)

- Effet : Anti-virus / Anti SARS-COV2 / Anti-allergène / Anti-moisissure / Anti-poussière / Antibactérien / Anti particules fines

### Multizone

Découvrez l'offre de solution Multizone

MELZONE ESSENTIEL (voir p.166)

### Autres accessoires

**Connecteur contact externe**

PAC-SA88HA-E (5 fils)  
PAC-SF40RM-E<sup>(4)</sup> (contact sec)  
PAC-SE55RA-E (3 fils)  
(voir p.248 à 250)

**Interface M-Net**

MAC-334IF-E  
(voir p.247)

**Sonde**

PAC-SE42TS-E  
(voir p.271)

**Défecteurs d'air (série S)**

MAC-881SG  
MAC-882SG  
MAC-886SG

**Défecteurs d'air (série P)**

PAC-SH96SG-E  
(voir p.272)

(1) Meilleure classe énergétique saisonnière froid/chaud (2) Selon gammes

(3) 10 ans d'abonnement inclus (4) Non compatible avec l'interface Wi-Fi MAC-597IF-E ou avec une télécommande infrarouge

# PEAD-M.

Gainable moyenne pression

R32



PEAD-M JA3

## INVERTER

- Chauffage garanti jusqu'à -10°C extérieur
- Discrétion absolue : unité extérieure à faible niveau sonore



SUZ-M 35 VA2



SUZ-M 50 VA2



SUZ-M 60/71 VA2

Tailles		35	50	60	71		
❄️	Puissance frigorifique min / nominale / max	kW		0.8 / <b>3.6</b> / 3.9	1.7 / <b>5.0</b> / 5.6	1.6 / <b>6.1</b> / 6.3	2.2 / <b>7.1</b> / 8.1
	Puissance absorbée totale nominale	kW		0.924	1.352	1.695	2.029
	EER	-		3.90	3.70	3.60	3.50
	<b>SEER / Classe énergétique saisonnière (D à A**)</b>	-		<b>6.3 / A++</b>		<b>6.1 / A++</b>	<b>6.2 / A++</b>
	Consommation électrique annuelle en froid	kWh/an		199	277	345	397
Plage de fonctionnement (T°ext. sèche/sèche)		°C		-10 / +46		-15 / +46	

☀️	Puissance calorifique min / nominale / max à +7°C	kW		1.1 / <b>4.1</b> / 5.0	1.5 / <b>6.0</b> / 7.2	1.6 / <b>7.0</b> / 8.0	2.0 / <b>8.0</b> / 10.2
	Puissance calorifique min / nominale / max à -7°C	kW		0.7 / <b>2.6</b> / 3.2	0.9 / <b>3.9</b> / 4.7	1.0 / <b>4.5</b> / 5.2	1.2 / <b>5.2</b> / 6.6
	Puissance absorbée totale nominale	kW		1.025	1.464	1.843	2.106
	COP	-		4.00	4.10	3.80	
	<b>SCOP / Classe énergétique saisonnière (D à A**)</b>	-		<b>4.1 / A+</b>		<b>4.1 / A+</b>	
Consommation électrique annuelle en chaud		kWh/an		884	1417	1558	1973
Plage de fonctionnement (T°ext. humide/sèche)		°C		-10 / +24			

UNITÉS INTÉRIEURES		PEAD-M35JA3	PEAD-M50JA3	PEAD-M60JA3	PEAD-M71JA3
Débit d'air en froid	-/PV/MV/GV/- m³/h	- / 510 / 600 / 690 / -		- / 720 / 870 / 1020 / -	
Pression acoustique en froid <sup>(1)</sup> 1,5 m	-/PV/MV/GV/- dB(A)	- / 24 / 29 / 32 / -		- / 27 / 33 / 35 / -	
Puissance acoustique en froid	SGV dB(A)	49		57	
Pression statique disponible <sup>(2)</sup>	Pa	35 / 50 / 70 / 100 / 150			
Hauteur x Largeur x Profondeur		mm		250 x 900 x 732	
Poids net	kg	25		27	
Ø des condensats / Pompe de relevage		mm			
		32 / De série			

UNITÉS EXTÉRIEURES		SUZ-M35VA2	SUZ-M50VA2	SUZ-M60VA2	SUZ-M71VA2
Débit d'air en froid	GV m³/h	2040		2760	
Pression acoustique <sup>(1)</sup> en froid 1 m	GV dB(A)	48		49	
Puissance acoustique en froid	GV dB(A)	59		64	
Hauteur x Largeur x Profondeur		mm		550 x 800 x 285	
Poids net	kg	35		41	
		35		41	
		54		55	

DONNÉES FRIGORIFIQUES		35	50	60	71
Diamètre liquide	pouce	1/4 flare		3/8 flare	
Diamètre gaz	pouce	3/8 flare		1/2 flare	
Longueur maxi / Dénivelé maxi	m	20 / 12		30 / 30	
Fluide / PRP (Pouvoir de Réchauffement Planétaire)	- / -	R32 / 675			
Lg préchargée / Précharge / Tonne équivalent CO <sub>2</sub>	m / kg / t	7.0 / 0.90 / 0.608		7.0 / 1.25 / 0.844	
Charge supplémentaire / Qté réfrigérant additionnelle maxi	g/m / kg	20 / 0.26		20 / 0.46	

DONNÉES ÉLECTRIQUES		35	50	60	71
Alimentation électrique par unité extérieure	V-50Hz	230 V (1P+N+T)			
Câble unité extérieure	mm²	3G 2.5		3G 4	
Câble liaison intérieure - extérieure	mm²	4G 2.5			
Protection électrique	A	16		20	

(1) : mesurée en chambre anéchoïque (2) : réglage usine 50 Pa Note : Données électriques à valeurs indicatives, se rapporter à la norme NFC 15-100



Certifications actualisées sur [www.eurovent-certification.com](http://www.eurovent-certification.com)

# PEAD-M.

Gainable moyenne pression

R32



PEAD-M JA3



D'INFOS

**INVERTER**



- Chauffage garanti jusqu'à -15°C
- Discrétion absolue : unité extérieure à faible niveau sonore
- Fonctions : - secours / rotation 2+1  
- 10°C en mode chaud  
- dégivrage alterné



PUZ-M 100/125/140  
VKA3/YKA3

Tailles		100	125	140	
❄️	Puissance frigorifique min / nominale / max	kW 4.0 / 9.5 / 10.6	6.0 / 12.1 / 13.0	6.1 / 13.4 / 14.1	
	Puissance absorbée totale nominale	kW 2.879	4.020	4.769	
	EER	- 3.30	3.01	2.81	
	SEER / Classe énergétique saisonnière (D à A+++)	- 6.1 / A++	218.5 %	213.3 %	213.0 %
	Consommation électrique annuelle en froid	kWh/an 538	792	895	
Plage de fonctionnement (T° ext. sèche/sèche)		°C -5 (-15*) / +46			

☀️	Puissance calorifique min / nominale / max à +7°C	kW 2.8 / 11.2 / 12.5	4.1 / 13.5 / 15.0	4.2 / 15.0 / 15.8
	Puissance calorifique min / nominale / max à -7°C	kW 1.7 / 7.0 / 7.8	2.5 / 8.5 / 9.4	2.6 / 9.4 / 9.9
	Puissance absorbée totale nominale	kW 2.948	3.740	4.156
	COP	- 3.80	3.61	
	SCOP / Classe énergétique saisonnière (D à A+++)	- 4.1 / A+	152.1 %	152.9 %
Consommation électrique annuelle en chaud		kWh/an 2725	3070	3399
Plage de fonctionnement (T° ext. humide/sèche)		°C -15 / +21		

UNITÉS INTÉRIEURES	PEAD-M100JA3	PEAD-M125JA3	PEAD-M140JA3	
Débit d'air en froid	- / PV / MV / GV - m³/h	- / 1380 / 1680 / 1920 / -	- / 1680 / 2040 / 2220 / -	- / 1770 / 2130 / 2400 / -
Pression acoustique en froid (1) 1,5 m	- / PV / MV / GV - dB(A)	- / 31 / 36 / 39 / -	- / 35 / 39 / 41 / -	- / 34 / 38 / 41 / -
Puissance acoustique en froid	SGV dB(A)	63	66	
Pression statique disponible (2)	Pa	35 / 50 / 70 / 100 / 150		
Hauteur x Largeur x Profondeur	mm	250 x 1400 x 732		250 x 1600 x 732
Poids net	kg	37	38	42
Ø des condensats / Pompe de relevage	mm	32 / De série		

UNITÉS EXTÉRIEURES	PUZ-M100VKA3	PUZ-M100YKA3	PUZ-M125VKA3	PUZ-M125YKA3	PUZ-M140VKA3	PUZ-M140YKA3	
Débit d'air en froid	GV m³/h	4740		5160			
Pression acoustique (1) en froid 1 m	GV dB(A)	51		54		56	
Puissance acoustique en froid	GV dB(A)	70		72		73	
Hauteur x Largeur x Profondeur	mm	981 x 1050 x 330					
Poids net	kg	76	78	84	86	84	86

## DONNÉES FRIGORIFIQUES

Diamètre liquide	pouce	3/8 flare				
Diamètre gaz	pouce	5/8 flare				
Longueur maxi / Dénivelé maxi	m	55 / 30		65 / 30		
Fluide / PRP (Pouvoir de Réchauffement Planétaire)	- / -	R32 / 675				
Lg préchargée / Précharge / Tonne équivalent CO <sub>2</sub>	m / kg / t	30.0 / 3.10 / 2.093		30.0 / 3.60 / 2.430		
Charge supplémentaire / Qté réfrigérant additionnelle maxi	g/m / kg	40 / 1.00		40 / 1.40		

## DONNÉES ÉLECTRIQUES

Alimentation électrique par unité extérieure	V~50Hz	230 V (1P+N+T)	400 V (3P+N+T)	230 V (1P+N+T)	400 V (3P+N+T)	230 V (1P+N+T)	400 V (3P+N+T)
Câble unité extérieure	mm²	3G 6	5G 2.5	3G 6	5G 2.5	3G 10	5G 2.5
Câble liaison intérieure - extérieure	mm²	4G 2.5					
Protection électrique	A	32	16	32	16	40	16

(1) : mesurée en chambre anéchoïque (2) : réglage usine 50 Pa \* : avec guide de protection d'air Note : Données électriques à valeurs indicatives, se reporter à la norme NFC 15-100



Certifications actualisées sur [www.eurovent-certification.com](http://www.eurovent-certification.com)



GTC / FONCTIONS  
ACCESSOIRES

VENTILATION

TWIN / TRIPLE /  
QUADRI

MURAL TERTIAIRE /  
ARMOIRE

PLAFONNIER

CASSETTE

MULTIZONING

GAINABLE

MULTI-SPLIT  
AVEC ECS

MULTI-SPLIT

CONSOLE

MURAL  
RÉSIDENTIEL

GAMME  
2026

# PEAD-M.

Gainable moyenne pression

R32



PEAD-M JA3



D'INFOS



- Chauffage garanti jusqu'à -20°C extérieur
- Discrétion absolue : unité extérieure à faible niveau sonore
- Cycles de dégivrage rapides
- Installation facilitée : longueur d'installation jusqu'à 55m
- Puissance nominale maintenue jusqu'à -3°C
- Fonctions : - secours / rotation 2+1  
- dégivrage alterné



PUZ-ZM 35/50 VKA3



PUZ-ZM 60/71 VHA3

Tailles		35	50	60	71	
❄️	Puissance frigorifique min / nominale / max	kW	1.6 / <b>3.6</b> / 4.5	2.3 / <b>5.0</b> / 5.6	2.7 / <b>6.1</b> / 6.7	3.3 / <b>7.1</b> / 8.1
	Puissance absorbée totale nominale	kW	0.838	1.191	1.488	1.775
	EER	-	4.30	4.20	4.10	4.00
	SEER / Classe énergétique saisonnière (D à A+++)	-	<b>6.3 / A++</b>	<b>6.4 / A++</b>	<b>6.2 / A++</b>	<b>6.3 / A++</b>
	Consommation électrique annuelle en froid	kWh/an	199	273	342	393
Plage de fonctionnement (T*ext. sèche/sèche)		°C				-5 (-15*) / +46

☀️	Puissance calorifique min / nominale / max à +7°C	kW	1.6 / <b>4.1</b> / 5.2	2.5 / <b>6.0</b> / 7.3	2.8 / <b>7.0</b> / 8.2	3.5 / <b>8.0</b> / 10.2
	Puissance calorifique min / nominale / max à -7°C	kW	1.4 / <b>3.7</b> / 4.6	2.2 / <b>5.3</b> / 6.5	2.5 / <b>6.2</b> / 7.3	3.1 / <b>7.1</b> / 9.1
	Puissance absorbée totale nominale	kW	0.977	1.364	1.591	1.905
	COP	-	4.50	4.40	4.20	4.20
	SCOP / Classe énergétique saisonnière (D à A+++)	-	<b>4.2 / A+</b>	<b>4.4 / A+</b>	<b>4.2 / A+</b>	<b>4.3 / A+</b>
	Consommation électrique annuelle en chaud	kWh/an	816	1202	1459	1585
Plage de fonctionnement (T*ext. humide/sèche)		°C				-11 / +21

UNITÉS INTÉRIEURES		PEAD-M35JA3	PEAD-M50JA3	PEAD-M60JA3	PEAD-M71JA3
Débit d'air en froid	-/PV/MV/GV/- m³/h	- / 510 / 600 / 690 / -	- / 720 / 870 / 1020 / -	- / 840 / 1020 / 1200 / -	- / 870 / 1080 / 1380 / -
Pression acoustique en froid (1) 1,5 m	-/PV/MV/GV/- dB(A)	- / 24 / 29 / 32 / -	- / 27 / 33 / 35 / -	- / 26 / 32 / 35 / -	- / 26 / 32 / 37 / -
Puissance acoustique en froid	SGV dB(A)	49	57	61	61
Pression statique disponible (2)	Pa	35 / 50 / 70 / 100 / 150			
Hauteur x Largeur x Profondeur	mm	250 x 900 x 732		250 x 1100 x 732	
Poids net	kg	25	27	30	
Ø des condensats / Pompe de relevage	mm	32 / De série			

UNITÉS EXTÉRIEURES		PUZ-ZM35VKA3	PUZ-ZM50VKA3	PUZ-ZM60VHA3	PUZ-ZM71VHA3
Débit d'air en froid	GV m³/h	2400		3300	
Pression acoustique (1) en froid 1 m	GV dB(A)	44		47	
Puissance acoustique en froid	GV dB(A)	65		67	
Hauteur x Largeur x Profondeur	mm	630 x 809 x 300		943 x 950 x 330	
Poids net	kg	46		67	

DONNÉES FRIGORIFIQUES		R32 / 675	
Diamètre liquide	pouce	1/4 flare	
Diamètre gaz	pouce	1/2 flare	
Longueur maxi / Dénivelé maxi	m	50 / 30	
Fluide / PRP (Pouvoir de Réchauffement Planétaire)	- / -	R32 / 675	
Lg préchargée / Précharge / Tonne équivalent CO <sub>2</sub>	m / kg / t	30.0 / 2.00 / 1.350	
Charge supplémentaire / Qté réfrigérant additionnelle maxi	g/m / kg	15 / 0.30	

DONNÉES ÉLECTRIQUES		230 V (1P+N+T)	
Alimentation électrique par unité extérieure	V~50Hz	230 V (1P+N+T)	
Câble unité extérieure	mm²	3G 2.5	
Câble liaison intérieure - extérieure	mm²	4G 2.5	
Protection électrique	A	16	

(1) : mesurée en chambre anéchoïque (2) : réglage usine 50 Pa \* : avec guide de protection d'air Note : Données électriques à valeurs indicatives, se rapporter à la norme NFC 15-100



Certifications actualisées sur [www.eurovent-certification.com](http://www.eurovent-certification.com)

# PEAD-M.

Gainable moyenne pression

R32



PEAD-M JA3



+ D'INFOS



- Chauffage garanti jusqu'à -20°C extérieur
- Discrétion absolue : unité extérieure à faible niveau sonore
- Cycles de dégivrage rapides
- Installation facilitée : longueur d'installation jusqu'à 100m

- Puissance nominale maintenue jusqu'à -3°C
- Fonctions : - secours / rotation 2+1  
- 10°C en mode chaud  
- dégivrage alterné
- Mode silence, 3 paliers réglables  
-2 / -4 / -6 dB(A) de puissance acoustique en froid



PUZ-ZM 100/125/140 VDA2/YDA2

Tailles		100	125	140
❄️	Puissance frigorifique min / nominale / max	4.9 / <b>9.5</b> / 11.4		5.1 / <b>12.5</b> / 14.0
	Puissance absorbée totale nominale	2.262		3.379
	EER	4.20		3.70
	SEER / Classe énergétique saisonnière (D à A++) ou n <sub>sc</sub>	<b>6.6 / A++</b>		<b>6.5 / A++</b>
	Consommation électrique annuelle en froid	499		680
Plage de fonctionnement (T*ext. sèche/sèche)		-5 (-20 *) / +46		

☀️	Puissance calorifique min / nominale / max à +7°C	2.7 / <b>11.2</b> / 14.0		3.2 / <b>14.0</b> / 16.0
	Puissance calorifique min / nominale / max à -7°C	2.4 / <b>10.0</b> / 12.5		2.9 / <b>12.5</b> / 14.2
	Puissance absorbée totale nominale	2.546		3.764
	COP	4.40		3.72
	SCOP / Classe énergétique saisonnière (D à A+) ou n <sub>sh</sub>	<b>4.4 / A+</b>		<b>164.5 %</b>
Consommation électrique annuelle en chaud		2445		3110
Plage de fonctionnement (T*ext. humide/sèche)		-20 / +21		

UNITÉS INTÉRIEURES	PEAD-M100JA3	PEAD-M125JA3	PEAD-M140JA3
Débit d'air en froid	- / 1380 / 1680 / 1920 / -		- / 1770 / 2130 / 2400 / -
Pression acoustique en froid <sup>(1)</sup> 1,5 m	- / 31 / 36 / 39 / -		- / 34 / 38 / 41 / -
Puissance acoustique en froid	63		66
Pression statique disponible <sup>(2)</sup>	35 / 50 / 70 / 100 / 150		
Hauteur x Largeur x Profondeur	250 x 1400 x 732		250 x 1600 x 732
Poids net	37		42
Ø des condensats / Pompe de relevage	32 / De série		

UNITÉS EXTÉRIEURES	PUZ-ZM100VDA2	PUZ-ZM100YDA2	PUZ-ZM125VDA2	PUZ-ZM125YDA2	PUZ-ZM140VDA2	PUZ-ZM140YDA2
Débit d'air en froid	4800		5040		5820	
Pression acoustique <sup>(1)</sup> en froid 1 m	44		47		49	
Puissance acoustique en froid	63		66		68	
Hauteur x Largeur x Profondeur	870 x 1100 x 460					
Poids net	108	114	108	116	108	121

## DONNÉES FRIGORIFIQUES

Diamètre liquide	pouce	3/8 flare
Diamètre gaz	pouce	5/8 flare
Longueur maxi / Dénivelé maxi	m	100 / 30
Fluide / PRP (Pouvoir de Réchauffement Planétaire)	- / -	R32 / 675
Lg préchargée / Précharge / Tonne équivalent CO <sub>2</sub>	m / kg / t	40.0 / 3.60 / 2.430
Charge supplémentaire / Qté réfrigérant additionnelle maxi	g/m / kg	40 / 2.40

## DONNÉES ÉLECTRIQUES

Alimentation électrique par unité extérieure	V~50Hz	230 V (1P+N+T)	400 V (3P+N+T)	230 V (1P+N+T)	400 V (3P+N+T)	230 V (1P+N+T)	400 V (3P+N+T)
Câble unité extérieure	mm <sup>2</sup>	3G 6	5G 2.5	3G 6	5G 2.5	3G 10	5G 2.5
Câble liaison intérieure - extérieure	mm <sup>2</sup>	4G 2.5					
Protection électrique	A	32	16	32	16	40	16

(1) : mesurée en chambre anéchoïque (2) : réglage usine 50 Pa \* : avec guide de protection d'air Note : Données électriques à valeurs indicatives, se rapporter à la norme NFC 15-100

# PEA-M.

## Gainable haute pression



INVERTER



POWER INVERTER



PEA-M LA2

MODE CHAUD  
-20/+21°C<sup>(1)</sup>À PARTIR DE  
35 dB(A)MODE FROID  
-15/+46°C<sup>(1)</sup>ISOLANT M0/M1  
SUR DEMANDE

### Les + produits.

**Forte pression statique jusqu'à 250 Pa****Paliers de pression statique réglables****5 paliers de vitesse de réglage :**

75/100/150/200/250 Pa

**Gainable démontable en deux parties  
pour une manutention simplifiée**

#### DE SÉRIE

#### Filtration

Pré-filtre standard

#### EN OPTION

#### Télécommande filaire

PAR-41 MAA  
(voir p.244)La plus  
complètePAC-YT52 CRA  
(voir p.244)Simple  
et efficacePAR-CT01 SB/PB  
(voir p.245)Tactile, bluetooth  
et personnalisable

#### MELCloud Home

##### Interface Wi-Fi

MAC-597IF-E (voir p.242)

##### Interface 4G<sup>(1)</sup>, LAN & Wi-Fi

MELCLOUD-CL-HA1-A1 (voir p.242)

##### Application

Permet le contrôle de votre climatiseur à distance  
sur votre smartphone, tablette ou ordinateur. (voir p.243)

#### Télécommande infrarouge + récepteur

PAR-SL97A-E + PAR-SA9CA-E  
(voir p.246)Seules les fonctions de base  
sont accessibles.

#### Autres accessoires

##### Connecteur contact externe

PAC-SA88HA-E (5 fils)  
PAC-SF40RM-E<sup>(2)</sup> (contact sec)  
PAC-SE55RA-E (3 fils)  
(voir p.248 à 250)

##### Interface M-Net

MAC-334IF-E  
(voir p.247)

##### Sonde

PAC-SE42TS-E  
(voir p.271)

##### Défecteurs d'air (série P)

PAC-SH96SG-E

##### Guide de protection d'air (série P)

PAC-SH95AG-E  
(voir p.272)

(1) 10 ans d'abonnement inclus (2) Non compatible avec l'interface Wi-Fi MAC-597IF-E ou avec une télécommande infrarouge

# PEA-M.

Gainable haute pression R32



PEA-M LA2

## INVERTER



- Chauffage garanti jusqu'à -20°C
- Installation facilitée : longueur d'installation jusqu'à 70m
- Fonction : - 10°C en mode chaud
- Mode silence, 3 paliers réglables -2/-4/-6 dB(A) de puissance acoustique en froid

- Chauffage garanti jusqu'à -20°C extérieur
- Cycles de dégivrage rapides
- Installation facilitée : longueur d'installation jusqu'à 100m
- Fonction : - 10°C en mode chaud



PUZ-M 200-250 YDA



PUZ-ZM 200-250 YKA3

NOUVEAU - SEPTEMBRE 2026

Tailles		200		250		
	Puissance frigorifique min / nominale / max	kW	6.6 / 19.0 / 22.4	9.2 / 19.0 / 22.4	7.6 / 22.0 / 26.0	9.9 / 22.0 / 27.0
	Puissance absorbée totale nominale	kW	6.589	5.757	7.587	7.213
	EER	-	3.00	3.30	2.90	3.05
	n <sub>sc</sub>	-	217.2 %	232.2 %	213.2 %	213.7 %
	Consommation électrique annuelle en froid	kWh/an	2071	1149	2442	1439
Plage de fonctionnement (T*ext. sèche/sèche)	°C	-5 (-20 *) / +43	-5 (-15 *) / +46	-5 (-20 *) / +46	-5 (-15 *) / +46	

	Puissance calorifique min / nominale / max à +7°C	kW	5.4 / 22.4 / 25.0	7.1 / 22.4 / 25.0	6.3 / 24.0 / 27.6	7.3 / 27.0 / 31.0
	Puissance calorifique min / nominale / max à -7°C	kW	3.4 / 14.1 / 15.7	4.4 / 14.1 / 15.7	4.0 / 15.1 / 17.4	4.5 / 17.0 / 19.5
	Puissance absorbée totale nominale	kW	6.589	6.400	7.732	7.941
	COP	-	3.40	3.50	3.30	3.40
	n <sub>sc</sub>	-	147.9 %	141.6 %	140.5 %	139.7 %
	Consommation électrique annuelle en chaud	kWh/an	5751	7320	6635	7925
Plage de fonctionnement (T*ext. humide/sèche)	°C	-20 / +21				

UNITÉS INTÉRIEURES		PEA-M200LA2		PEA-M250LA2	
Débit d'air en froid	-/PV/MV/GV/-	m³/h	- / 2520 / 3060 / 3600 / -	- / 3000 / 3660 / 4320 / -	
Pression acoustique en froid <sup>(1)</sup> 1,5 m	-/PV/MV/GV/-	dB(A)	- / 35 / 39 / 43 / -	- / 38 / 42 / 46 / -	
Puissance acoustique en froid	SGV	dB(A)	70	72	
Pression statique disponible <sup>(2)</sup>		Pa	75 / 100 / 150 / 200 / 250		
Hauteur x Largeur x Profondeur		mm	470 x 1370 x 1120		
Poids net		kg	88		
Ø des condensats / Pompe de relevage		mm	32 / Non fournie		

UNITÉS EXTÉRIEURES		PUZ-M200YDA	PUZ-ZM200YKA3	PUZ-M250YDA	PUZ-ZM250YKA3	
Débit d'air en froid	GV	m³/h	5700	8400	6360	8400
Pression acoustique <sup>(1)</sup> en froid 1 m	GV	dB(A)	52	59	55	59
Puissance acoustique en froid	GV	dB(A)	71	77	74	77
Hauteur x Largeur x Profondeur		mm	870 x 1100 x 460	1338 x 1050 x 330	870 x 1100 x 460	1338 x 1050 x 330
Poids net		kg	138	137	138	138

DONNÉES FRIGORIFIQUES					
Diamètre liquide	pouce	3/8 flare			1/2 flare
Diamètre gaz	pouce	7/8 flare	1 flare	7/8 flare	1 flare
Longueur maxi / Dénivelé maxi	m	100 / 30			
Fluide / PRP (Pouvoir de Réchauffement Planétaire)	- / -	R32 / 675			
Lg préchargée / Précharge / Tonne équivalent CO <sub>2</sub>	m / kg / t	30.0 / 5.50 / 3.710	30.0 / 6.30 / 4.253	30.0 / 5.50 / 3.710	30.0 / 6.80 / 4.590
Charge supplémentaire / Qté réfrigérant additionnelle maxi	g/m / kg	0 / 2.80	40 / 2.90	0 / 2.80	60 / 2.40

DONNÉES ÉLECTRIQUES		
Alimentation électrique par unité extérieure / intérieure	V~50Hz	400 V (3P+N+T) / 230 V (1P+N+T)
Câble unité extérieure	mm²	5G 6
Protection électrique	A	32

(1) : mesurée en chambre anéchoïque (2) : réglage usine 75 Pa \* : avec guide de protection d'air Note : Données électriques à valeurs indicatives, se reporter à la norme NFC 15-100



MULTIZONING



# Les solutions de Multizoning Mitsubishi Electric.

3 offres pour un maximum de flexibilité.



## LE SYSTÈME MELZONE ESSENTIEL (P. 166)

### La solution autonome

Ce pack comprend les plénums et les thermostats disponibles au choix. Ainsi, il est recommandé de prendre cette « offre » si vous souhaitez être autonome dans la sélection de tous les composants nécessaires à la réalisation d'un gainable multizone ou si vous avez un projet spécifique (structure de la maison, rénovation...).



## LE SYSTÈME MELZONE FLEX (P. 168)

### La solution flexible

Le concept du Melzone All in One vous plaît mais vous avez besoin de plus de flexibilité ? Le Melzone Flex a été créé pour vous. L'unité extérieure pourra être livrée indépendamment à la date souhaitée et vous allez également pouvoir choisir votre technologie Inverter ou Power Inverter.



## LE SYSTÈME MELZONE ALL IN ONE (P. 170)

### La solution ultime tout compris

Dans ce package vous aurez tout le nécessaire pour une installation en gainable multizone (groupe extérieur Inverter inclus) combiné avec une ventilation hygro B. Il a été développé pour des constructeurs de maisons individuelles qui souhaitent une solution simple, rapide et efficace pour optimiser les coûts.



	Gainable	Groupe extérieur	Plenum + régulation	Kit Aéraulique (diffuseurs, gaines, ...)	VMC
Nos solutions					
MELZONE ESSENTIEL	-	-	*	-	-
MELZONE FLEX	•	-	•	•	-
MELZONE ALL IN ONE	•	•	•	•	•

\*Les thermostats sont à sélectionner indépendamment

# Melzone Home.

La solution multizone résidentielle.

## Exemple d'installation d'un système multizone

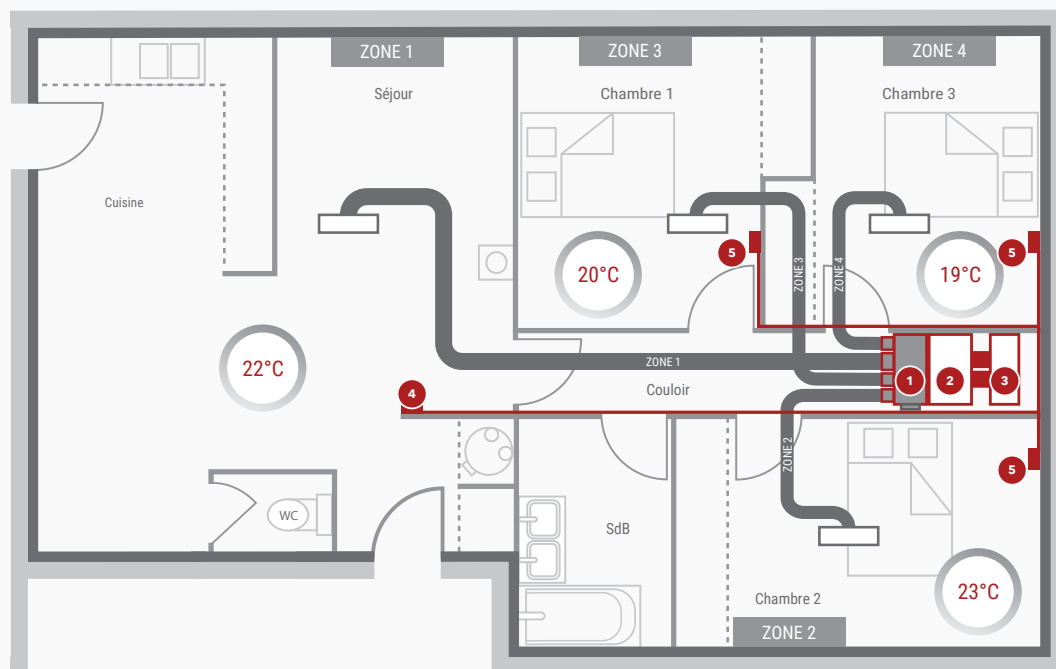

1. Plénum à registres motorisés
2. Gainable
3. Plénum de reprise
4. Télécommande principale
5. Télécommandes secondaires

### INSTALLATION FACILE



En choisissant un kit multizone, vous choisissez de réduire l'investissement initial en matériel et main d'œuvre lors d'une installation de chauffage climatisation d'une maison.

### CONTRÔLE INDÉPENDANT PIÈCE PAR PIÈCE



Équipés de registres motorisés, les plénums Airzone s'adaptent directement sur les gainables standards Mitsubishi Electric. Chaque zone est ainsi contrôlée individuellement avec une précision de +/- 0,5°C ce qui permet de garantir confort et économies d'énergie.

## Plénum multizone exclusif



PLÉNUM  
EXTRA PLAT :  
SEULEMENT 11,7 CM  
D'ÉPAISSEUR !

1. Registres motorisés  $\varnothing$ 160/200 3 à 6
2. Caisse isolante
3. Col adapté au PEAD-M
4. Platine centrale + passerelle de communication
5. Câblage effectué en usine

### Multizone : système complet «plug and play» de régulation par zone

- 1 seule unité pour tout le logement (du T3 au T6)
- Vecteur air très réactif pour un confort maximum
- Gestion indépendante de la température pièce par pièce

### Plénum développé exclusivement pour Mitsubishi Electric

- Parfaitement adapté : se raccorde directement sur le gainable
- Plénum extrêmement compact, seulement 11,7cm d'épaisseur
- Registres avec réglage des débits intégré
- Isolé

#### PLÉNUM MULTIZONE CERTIFIÉ EU.BAC

(European Building Automation and Controls)

La certification EU.BAC du plénum permet des performances élevées et donc de diminuer drastiquement la consommation énergétique de l'installation. Le coefficient d'aptitude de 0,3K en chauffage ou en refroidissement permet une réelle valorisation du système dans les moteurs de calculs thermiques réglementaires.



#### CERTIFICATION EUROVENT

Les systèmes de pompe à chaleur Air-Air gainables PEAD-M / SUZ-M / PUZ-M / PUZ-ZM sont certifiés EUROVENT. Cette certification garantit les performances des systèmes et atteste de la conformité des produits aux différentes normes nationales et internationales.



# Les solutions de Multizoning Mitsubishi Electric.

3 offres pour un maximum de flexibilité.

## OFFRE ESSENTIEL



Conçu pour vos projets de rénovation, personnalisez votre système selon les besoins de votre projet.

1 ●

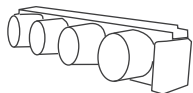

Plénum à registres motorisés & plénum de reprise

## À ACHETER SÉPARÉMENT

4 ●



Télécommandes obligatoires/à acheter séparément

## OFFRE FLEX



Simplifiez votre sélection et choisissez le kit adapté à votre projet. Gardez la liberté de choisir votre groupe extérieur.

1 ●

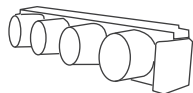

Plénum à registres motorisés & plénum de reprise

2 ●

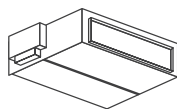

Gainable

3 ●

### Kit de diffusion d'air gainable



Gaines Diffuseurs

4 ●

### Télécommandes

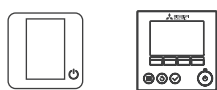

Télécommandes Blueface et Lite PAR-41MAA

## À ACHETER SÉPARÉMENT

5 ●

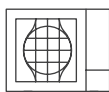

Groupe extérieur SUZ-M/PUZ-M/PUZ-ZM

## OFFRE ALL IN ONE



Vous avez un projet neuf et vous avez besoin d'une offre complète ? L'offre ALL IN ONE est faite pour vous.

1 ●

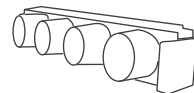

Plénum à registres motorisés & plénum de reprise

2 ●

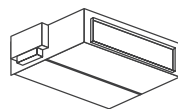

Gainable

3 ●

### Kit de diffusion d'air gainable

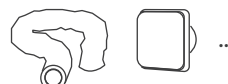

Gaines Diffuseurs

4 ●

### Télécommandes

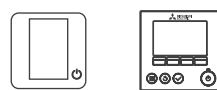

Télécommandes Blueface et Lite PAR-41MAA

5 ●

### Groupe extérieur Inverter (SUZ-M ou PUZ-M)

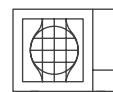

Groupe extérieur

6 ●

### Ventilation



VMC Bouche hygro B

## Présentation d'une solution Multizoning MELZone Home All In One

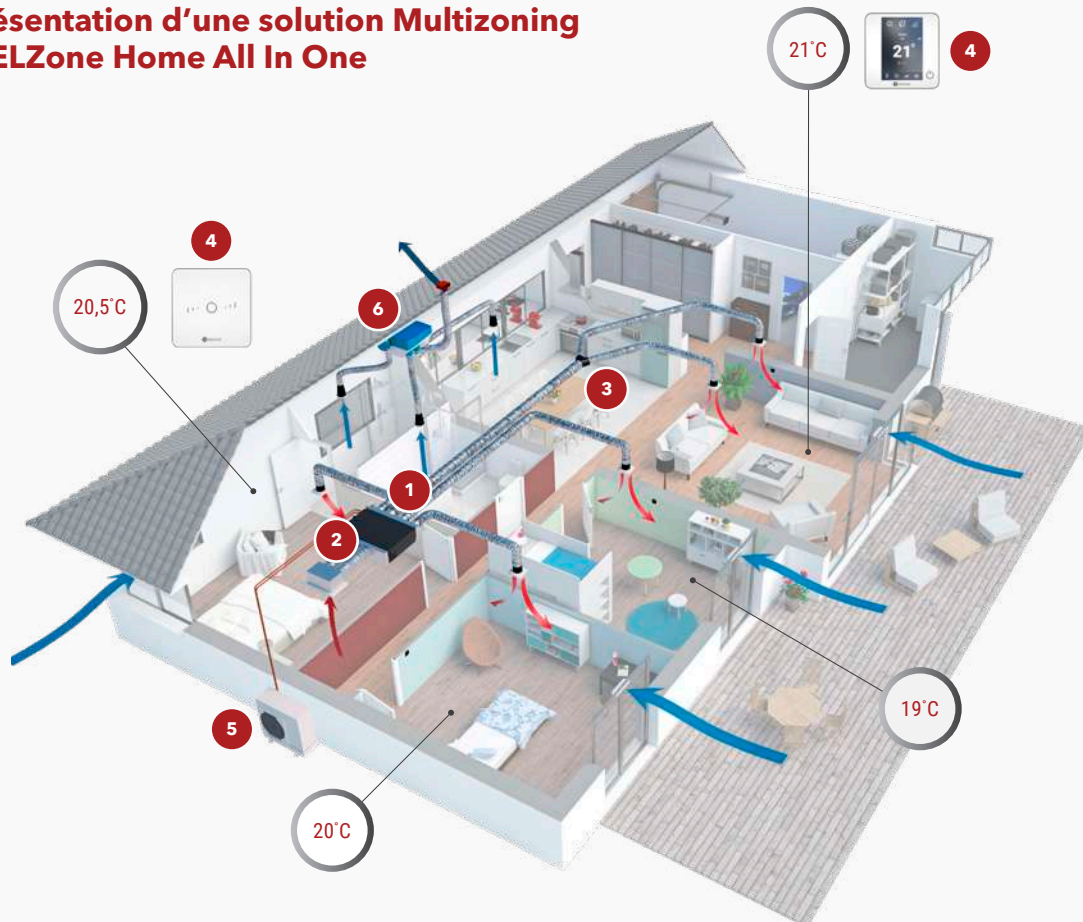

### Qu'est-ce que le multizoning ?

Le multizoning, c'est ...

- Pouvoir régler sa consigne pièce par pièce, aussi bien en chauffage qu'en rafraîchissement, grâce aux thermostats d'ambiance disposés dans chaque zone.
- Contrôler individuellement jusqu'à 6 zones, avec une précision de +/- 0,5°C.
- Choisir un système qui assurera votre confort et permettra des économies d'énergie

### Comment ça fonctionne ?

À l'aide des télécommandes de zones, le régulateur va ajuster les débits d'air soufflés dans chaque pièce en jouant sur l'ouverture et la fermeture proportionnelle des registres motorisés directement intégrés dans le plénum de soufflage Melzone.

# Melzone Essentiel.

Accessoires multizone pour gainable.



+ D'INFOS



PLÉNUM  
EXTRA PLAT :  
SEULEMENT 11,7 CM  
D'ÉPAISSEUR!

ACCESSOIRES MULTIZONE POUR GAINABLE

## Le système multizone Melzone Essentiel



Le système multizone Airzone est un dispositif de régulation pièce par pièce. Il permet l'utilisation d'une unité gainable pour traiter plusieurs zones. Ce kit comprend un plénum à registres motorisés et un plénum de reprise. Les télécommandes pour chaque zone sont disponibles à l'unité ce qui vous permet une flexibilité optimale dans votre installation.

### LES TÉLÉCOMMANDES



#### PAR-41MAA\*

- Mise en service : initialiser les paramètres de fonctionnement
- Service après vente : affichage des codes défaut



#### Thermostat Blueface

- Contrôle des différentes zones de votre système
- Adaptabilité du système en fonction de la météo
- Programmation horaire



#### Thermostat Think

- Contrôle de la température de la zone
- Mode veille



#### Thermostat Lite

- Ajustement de +/- 3°C de la consigne d'ambiance
- Contrôle de l'arrêt / marche du système dans la zone

\* Cette télécommande est nécessaire pour le bon fonctionnement du système

## Pilotage des zones à distance

MELZ-H-CLOUD-DUAL-WIFI :  
Melzone Home - Webserver Airzone Cloud  
Wi-Fi Dual 2,4-5G

MELZ-H-CLOUD-DUAL-WIFI-ETHERNET-HUB :  
Melzone Home - Webserver HUB Airzone Cloud  
Dual 2,4-5G/Ethernet



(EN OPTION VIA  
LE AIRZONE CLOUD)

COMPATIBLE AVEC  
AMAZON ALEXA  
GOOGLE HOME  
DELTA DORE  
SCHNEIDER ELECTRIC



Contrôle de température



Mon cloud



Programmation horaire



Eco-Adapt



Mode de fonctionnement



La météo

## Comment sélectionner son système Melzone Essentiel.



### 1. Sélectionner un kit Plénium Multizone + Plénium de reprise

MODÈLE COMPATIBLE	PUISSANCE FROID / CHAUD (kW)	TYPE DE MAISON			
		3 PIÈCES	4 PIÈCES	5 PIÈCES	6 PIÈCES
PEAD-M35JA3	3.6/4.1	MELZ-H-S3-A	MELZ-H-S4-A		
PEAD-M50JA3	4.9/5.9	MELZ-H-S3-A	MELZ-H-S4-A		
PEAD-M60JA3	5.7/7.0		MELZ-H-M4-A	MELZ-H-M5-A	
PEAD-M71JA3	7.1/8.0		MELZ-H-M4-A	MELZ-H-M5-A	
PEAD-M100JA3	9.4/11.2			MELZ-H-L5-A	MELZ-H-L6-A
PEAD-M125JA3	12.1/13.5			MELZ-H-L5-A	MELZ-H-L6-A

### Contenu du kit

RÉFÉRENCE	PLÉNIUM À REGISTRES MOTORISÉS	PLÉNIUM DE REPRISE
MELZ-H-S3-A	1xØ200 + 2xØ160	2xØ200
MELZ-H-S4-A	1xØ200 + 3xØ160	2xØ200
MELZ-H-M4-A	1xØ200 + 3xØ160	3xØ200
MELZ-H-M5-A	1xØ200 + 4xØ160	3xØ200
MELZ-H-L5-A	1xØ200 + 4xØ160	4xØ200
MELZ-H-L6-A	1xØ200 + 5xØ160	4xØ200

### 2. Sélectionner ses thermostats (un thermostat pour chaque zone)

	DESCRIPTION	RÉFÉRENCE
 Thermostat BLUEFACE	Version filaire blanche	MELZ-H-TH-BLUEFACE-WIRED-W
	Version filaire noire	MELZ-H-TH-BLUEFACE-WIRED-B
 Thermostat THINK	Version radio blanche	MELZ-H-TH-THINK-RADIO-W
	Version radio noire	MELZ-H-TH-THINK-RADIO-B
 Thermostat LITE	Version filaire blanche	MELZ-H-TH-LITE-WIRED-W
	Version radio blanche	MELZ-H-TH-LITE-RADIO-W
	Version filaire noire	MELZ-H-TH-LITE-WIRED-B
	Version radio noire	MELZ-H-TH-LITE-RADIO-B

### 3. Sélectionner vos câbles (uniquement si thermostats filaires)

	DESCRIPTION	RÉFÉRENCE
 Câble pour thermostat filaire BLUEFACE ou LITE	15m de câble	MELZ-H-WIRE-15M
	100m de câble	MELZ-H-WIRE-100M

### 4. Sélectionner une solution de pilotage à distance (optionnel)

	DESCRIPTION	RÉFÉRENCE
 Solution de pilotage à distance	Webserver Airzone cloud Wi-Fi dual 2.4-5G	MELZ-H-CLOUD-DUAL-WIFI
	Webserver HUB Airzone Cloud Dual 2.4-5G/Ethernet	MELZ-H-CLOUD-DUAL-WIFI-ETHERNET-HUB
Passerelle GTC	Passerelle KNX	MELZ-H-KNX

# Melzone Flex.

La solution flexible.



+ D'INFOS

## DE SÉRIE

1 référence à commander = 1 pack

1



Plénum à registres motorisés  
(voir p.167)



Plénum de reprise  
(voir p.167)

2



Gainable PEAD-M JA3  
(voir p.153 à 157)

3



Gaine de reprise Ø200  
Gaine de diffusion Ø200 & Ø160



Diffusion grille  
RÉF • G  
Type GAO

ou



Diffusion bouche  
RÉF • B  
Type BDO



Grille de reprise



Plénum grille  
de reprise

4



Télécommande  
principale Blueface



Télécommandes  
secondaires Lite



Télécommande PAR-41MAA  
(voir p.244)

## À COMMANDER SÉPARÉMENT

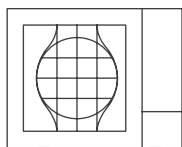

Groupe extérieur

Groupe extérieur compatible  
avec le kit sélectionné.

Deux technologies disponibles :

**INVERTER**

SUZ-M ou PUZ-M  
(voir p.31)



PUZ-ZM  
(voir p.31/34)

## Bien choisir son pack Melzone Flex

### CODIFICATION DES RÉFÉRENCES



### NOS CONSEILS

## Un kit Melzone Flex pour chaque logement

Référence déterminée selon la surface, le nombre de pièces et la température extérieure de base.

Conditions d'installation	T3		T4		T5		T6		
	60 à 70 m <sup>2</sup>	70 à 80 m <sup>2</sup>	80 à 90 m <sup>2</sup>	90 à 100 m <sup>2</sup>	100 à 120 m <sup>2</sup>	120 à 130 m <sup>2</sup>	130 à 150 m <sup>2</sup>	150 à 180 m <sup>2</sup>	180 à 200 m <sup>2</sup>
TEMPÉRATURE DE BASE HIVER	0°C	MELZ 3 • GB • 35 LIGHT	MELZ 4 • GB • 50 LIGHT	MELZ 4 • GB • 60 LIGHT	MELZ 5 • GB • 60 LIGHT	MELZ 5 • GB • 71 LIGHT	MELZ 6 • GB • 100 LIGHT	MELZ 6 • GB • 100 LIGHT	MELZ 6 • GB • 125 LIGHT
	-1°C								
	-2°C								
	-3°C								
	-4°C	MELZ 3 • GB • 50 LIGHT	MELZ 4 • GB • 50 LIGHT	MELZ 4 • GB • 60 LIGHT	MELZ 5 • GB • 60 LIGHT	MELZ 5 • GB • 71 LIGHT	MELZ 6 • GB • 100 LIGHT	MELZ 6 • GB • 100 LIGHT	MELZ 6 • GB • 125 LIGHT
	-5°C								
	-6°C								
	-7°C								
	-8°C	MELZ 4 • GB • 60 LIGHT	MELZ 4 • GB • 71 LIGHT	MELZ 5 • GB • 60 LIGHT	MELZ 5 • GB • 71 LIGHT	MELZ 5 • GB • 100 LIGHT	MELZ 6 • GB • 100 LIGHT	MELZ 6 • GB • 100 LIGHT	MELZ 6 • GB • 125 LIGHT
	-9°C								
	-10°C								
	-11°C								
	-12°C	MELZ 4 • GB • 60 LIGHT	MELZ 4 • GB • 71 LIGHT	MELZ 5 • GB • 60 LIGHT	MELZ 5 • GB • 71 LIGHT	MELZ 5 • GB • 100 LIGHT	MELZ 6 • GB • 100 LIGHT	MELZ 6 • GB • 100 LIGHT	MELZ 6 • GB • 125 LIGHT
	-13°C								
	-14°C								
	-15°C								

Nombre de zones	MELZONE FLEX	
	Version avec grilles	Version avec bouches
3 zones	MELZ-3G35 LIGHT	MELZ-3B35 LIGHT
	MELZ-3G50 LIGHT	MELZ-3B50 LIGHT
4 zones	MELZ-4G35 LIGHT	MELZ-4B35 LIGHT
	MELZ-4G50 LIGHT	MELZ-4B50 LIGHT
	MELZ-4G60 LIGHT	MELZ-4B60 LIGHT
	MELZ-4G71 LIGHT	MELZ-4B71 LIGHT
5 zones	MELZ-5G60 LIGHT	MELZ-5B60 LIGHT
	MELZ-5G71 LIGHT	MELZ-5B71 LIGHT
	MELZ-5G100 LIGHT	MELZ-5B100 LIGHT
	MELZ-5G125 LIGHT	MELZ-5B125 LIGHT
6 zones	MELZ-6G100 LIGHT	MELZ-6B100 LIGHT
	MELZ-6G125 LIGHT	MELZ-6B125 LIGHT

# Melzone All in One.

La solution ultime tout compris.



+ D'INFOS

## DE SÉRIE

1 référence à commander = 1 pack

1



Plénium à registres motorisés  
(voir p.167)



Plénium de reprise  
(voir p.167)

2



Gainable PEAD-M JA3  
(voir p.153 à 157)

3



Gaine de reprise Ø200  
Gaine de diffusion Ø200 & Ø160



Diffusion grille  
RÉF • G  
Type GAO

ou



Diffusion bouche  
RÉF • B  
Type BDO



Grille de reprise



Plénium grille  
de reprise

4



Télécommande  
principale Blueface



Télécommandes  
secondaires Lite



Télécommande PAR-41MAA  
(voir p.244)

5



Groupe extérieur  
de technologie Inverter  
SUZ-M ou PUZ-M

**INVERTER**

6



VMC Hygro B  
Ozeo Ecowatt KHB



GP ISO Ecosoft  
Extraction Ø200  
Cuisine Ø125  
WC et SDB Ø80



Bouches  
Hygroréglables



Chapeau de toiture  
CPR 156/160 Tuile



Entrée d'air VMC  
ECA HY Blanc

# Bien choisir son pack Melzone All in One

**CODIFICATION DES RÉFÉRENCES**

MELZ - 4 - G - 71

**RÉFÉRENCE SYSTÈME**

**TYPE DE LOGEMENT**  
3 / T3  
4 / T4  
5 / T5  
6 / T6

**FINITION**  
G / Grille  
B / Bouche

**PUISSANCE FRIGORIFIQUE NOMINALE**  
Exprimée en kW x10  
(ici 7,1 kW)



**NOS CONSEILS**

## Un kit Melzone All in One pour chaque logement

Référence déterminée selon la surface, le nombre de pièces et la température extérieure de base.

Conditions d'installation	T3		T4		T5		T6		
	60 à 70 m <sup>2</sup>	70 à 80 m <sup>2</sup>	80 à 90 m <sup>2</sup>	90 à 100 m <sup>2</sup>	100 à 120 m <sup>2</sup>	120 à 130 m <sup>2</sup>	130 à 150 m <sup>2</sup>	150 à 180 m <sup>2</sup>	180 à 200 m <sup>2</sup>
0°C	MELZ 3 • GB • 35		MELZ 4 • GB • 50	MELZ 4 • GB • 60	MELZ 5 • GB • 60	MELZ 5 • GB • 71		MELZ 6 • GB • 100	
-1°C									
-2°C									
-3°C									
-4°C									
-5°C									
-6°C									
-7°C									
-8°C									
-9°C		MELZ 3 • GB • 50							
-10°C									
-11°C									
-12°C				MELZ 4 • GB • 60	MELZ 4 • GB • 71				
-13°C									
-14°C						MELZ 5 • GB • 100			
-15°C								MELZ 6 • GB • 125	

Nombre de zones	MELZONE ALL IN ONE	
	Version avec grilles	Version avec bouches
3 zones	MELZ-3G35	MELZ-3B35
	MELZ-3G50	MELZ-3B50
4 zones	MELZ-4G35	MELZ-4B35
	MELZ-4G50	MELZ-4B50
	MELZ-4G60	MELZ-4B60
	MELZ-4G71	MELZ-4B71
5 zones	MELZ-5G60	MELZ-5B60
	MELZ-5G71	MELZ-5B71
	MELZ-5G100	MELZ-5B100
	MELZ-5G125	MELZ-5B125
6 zones	MELZ-6G100	MELZ-6B100
	MELZ-6G125	MELZ-6B125



CASSETTE



# Cassette.

La gamme de cassettes Mitsubishi Electric permet de répondre avec précision et flexibilité aux besoins et usages de vos clients. Avec leurs performances et leur facilité d'intégration, nos cassettes 1 voie, cassettes 4 voies 600x600 et cassettes 4 voies 900x900 sauront répondre aux problématiques posées par les environnements exigeants en évolution permanente.

R32 ●

**GAMME STANDARD  
TECHNOLOGIE INVERTER**

MLZ-KY/KP (p.179), SLZ-M (p.181), PLA-M (p.185, p.186)

**INVERTER**

R32 ●

**GAMME PREMIUM  
TECHNOLOGIE POWER INVERTER**

SLZ-M (p.182), PLA-M (p.188, p.189)

**POWER INVERTER**

## Gamme résidentielle et tertiaire

Taille des unités intérieures	15	20	25	35	50	60	71	100	125	140
Puissance frigorifique nominale (kW)	1,5	1,8	2,5	3,5	5,0	6,0	7,1	10,0	12,5	14,0
Puissance calorifique nominale (kW)	1,7	2,0	3,0	4,0	5,8	7,0	8,1	11,0	14,0	16,0
<b>MLZ-KY/KP VG</b> CASSETTE 1 VOIE	p.179	○	●	●	●	●				
<b>SLZ-M FA3</b> CASSETTE 4 VOIES 600 x 600	p.181/182	○	○	●	●	●	●			
<b>PLA-M EA3</b> CASSETTE 4 VOIES 900 x 900	p.185/189			●	●	●	●	●	●	●

R32 ● I MONO-SPLIT INVERTER P MONO-SPLIT POWER INVERTER ○ MULTI-SPLIT ▲ MULTI-SPLIT AVEC ECS

# Comparatif de gamme.



MODÈLES	MLZ-KY/KP	SLZ-M	PLA-M
Type d'application	Tertiaire	Tertiaire	Tertiaire
Type de cassette	1 voie	4 voies 600x600	4 voies 900x900
Couleur de façade disponible	○	○	○●
Façade ascenseur	-	-	En option
Capteur thermique 3D I-See-Sensor	-	En option	En option
Confort acoustique	★★★★	★★★	★★★
Filtration de l'air	★★★	★★	★★
Filtre	De série	De série	De série
Filtration V-Blocking	De série	En option PAC-SK54KF-E	En option PAC-SK53KF-E
Filtration Plasma Quad	-	-	En option avec PAC-SK51FT-E
Interface Wi-Fi	En option	En option	En option
Raccords Flare	•	•	•
Mode plafond haut / plafond bas	-	-	•
Programmation hebdomadaire	Via PAR-41MAA	Via PAR-41MAA	Via PAR-41MAA
Fonction secours / rotation 2+1	-	Avec PUZ-ZM (+ PAR-41MAA)	Avec PUZ-M & PUZ-ZM (+ PAR-41MAA)
Fonction dégivrage alterné	-	Avec PUZ-ZM (+ PAR-41MAA)	Avec PUZ-M & PUZ-ZM (+ PAR-41MAA)
Fonction dégivrage si pièce inoccupée (Façade 3D I-See-Sensor obligatoire)	-	Avec PUZ-ZM (+ PAR-41MAA)	Avec PUZ-M & PUZ-ZM (+ PAR-41MAA)
Fonction 14°C en mode froid	-	-	Avec PUZ-M & PUZ-ZM (+ PAR-41MAA) + kit d'isolation PAC-SK36HK-E obligatoire
Télécommande infrarouge	De série	En option avec PAR-SL97A-E OU PAR-SL103A-E (récepteur IR intégré aux façades)	En option avec PAR-SL97A-E OU PAR-SL103A-E (récepteur IR intégré aux façades sauf PLP-6EAP)
Télécommande filaire	En option Via MAC-497IF-E	En option	En option
Alimentation par unité extérieure	•	•	•
Technologie groupe extérieur	<b>INVERTER</b>	<b>INVERTER</b> 	<b>INVERTER</b> 
Performances saisonnières	★★★★	★★★	★★★
Puissance calorifique constante jusqu'à	-	-3°C (avec PUZ-ZM)	-3°C (avec PUZ-ZM)
Chauffage garanti jusqu'à	-10°C	-20°C*	-20°C*
Pompe de relevage des condensats	De série	De série	De série
Fluide	R32	R32	R32

\*Selon modèles et technologies

## SLZ-M, PLA-M ●

### Une gamme pensée pour les installateurs

- L'intégration des cassettes dans les dalles de faux plafond est impeccable
- Installation très facile
- Pompe à condensat intégrée

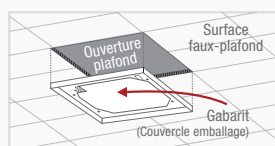

### Exclusif pour la PLA-M

**PLP-6EAJE** : la façade ascenseur permet de nettoyer le filtre en quelques minutes et sans intervention compliquée.

La façade ascenseur descend automatiquement

JUSQU'À 4M  
EN 8 ÉTAPES

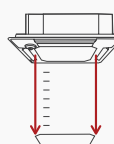

Grâce à la mini-télécommande livrée avec la façade ascenseur, le porte-filtre descend à hauteur d'homme en 8 étapes jusqu'à 4m, selon la hauteur du plafond

# Une gamme au confort thermique exceptionnel.

SLZ-M, PLA-M •

## Cassettes à effet coanda

Ces cassettes SLZ-M et PLA-M disposent d'une soufflerie à effet coanda. Le flux d'air se colle au plafond ce qui augmente la portée de la cassette et empêche l'envoi de l'air directement sur les occupants. C'est pourquoi, ces deux gammes sont idéales pour les bureaux, restaurants mais aussi les boutiques.

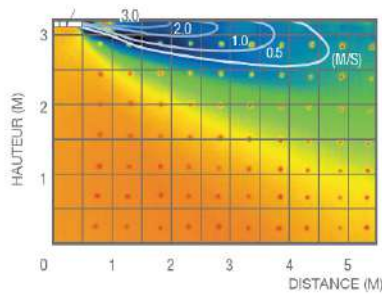

Distribution d'air sur une cassette PLA-M140EA2 en mode froid (hauteur de 3,2 m)

SLZ-M, PLA-M •

## Contrôle indépendant des volets

Un des volets de soufflage peut être pratiquement fermé sans l'utilisation de volet d'obturation. Ce réglage peut être effectué directement depuis la télécommande PAR-41MAA ou PAR-SL103A-E.

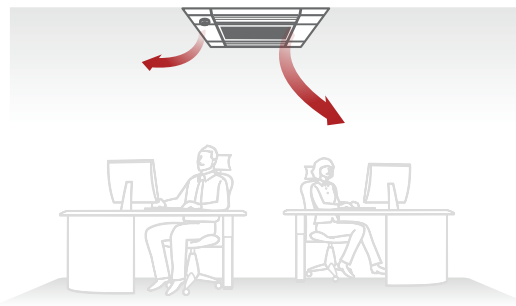

SLZ-M, PLA-M •

## 3D I-See-Sensor

Le capteur intelligent 3D I-See-Sensor (exclusif chez Mitsubishi Electric) permet d'améliorer le confort thermique et de diminuer la consommation. Le capteur détecte le nombre et la position des personnes dans la pièce et permet d'adapter le flux d'air en conséquence.

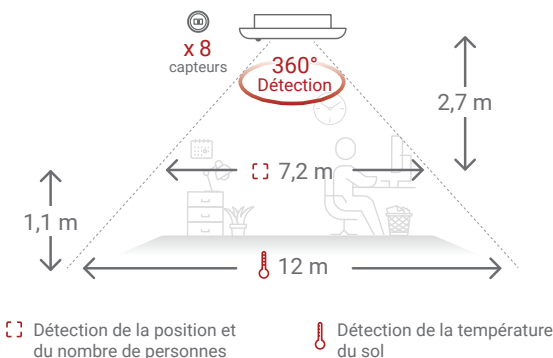

MLZ-KY/KP, SLZ-M, PLA-M •

## Mode plafond haut

Cette gamme de cassette dispose d'une fonction plafond haut (via la télécommande PAR-41MAA). Ce mode augmente le débit et empêche les zones mortes.

4 voies plafond haut

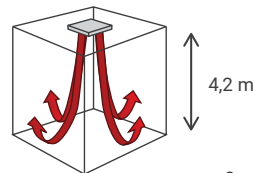

3 voies standards

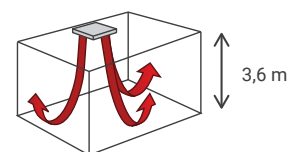

4 voies standards

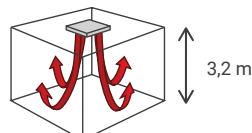

# Fonctions.

PLA-M ●

## Réglage du mode froid jusqu'à 14°C

La génération 2 de la gamme Mr Slim offre la possibilité de descendre la température de consigne jusqu'à 14°C.

Cette fonction est disponible sur les gammes PLA / PCA / PKA / PSA.

**Note :** Kit d'isolation obligatoire pour fonction 14°C : PAC-SK36HK-E



PLA-M ●

## Fonction secours/rotation 1+1

Il est possible de raccorder deux systèmes Mr Slim à une seule télécommande pour permettre la réalisation de la fonction «Secours/Rotation 1+1».

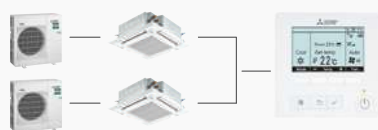

Fonction Secours			Fonction Rotation		
système	marche	erreur	système	marche	stop
système	stop	marche	système	stop	marche

## Fonction secours/rotation 2+1

La génération 2 de la gamme Mr Slim va plus loin avec la PAR-41MAA : elle va permettre de raccorder jusqu'à trois systèmes Mr Slim à une seule télécommande pour permettre la réalisation de la fonction «Secours/Rotation 2+1».

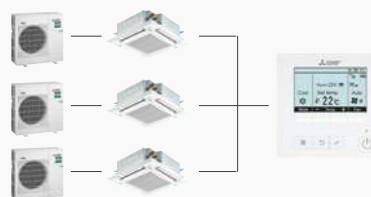

Fonction Secours			Fonction Rotation			
système	marche	erreur	système	marche	stop	marche
système	marche		système	marche	marche	stop
système	stop	marche	système	stop		marche

PUZ-M/PUZ-ZM ●

## Dégivrage alterné

Fonction dégivrage alterné lorsque plusieurs systèmes sont connectés à une seule télécommande PAR-41MAA :

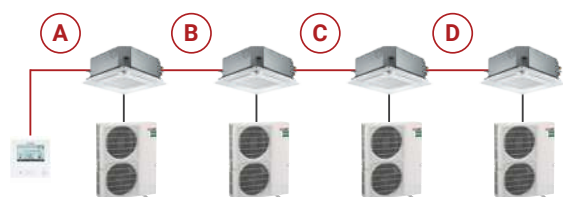

<b>A</b>	Chauffage	Dégivrage	Chauffage
<b>B</b>	Chauffage	Dégivrage	Chauffage
<b>C</b>	Chauffage	Dégivrage	Chauffage
<b>D</b>	Chauffage	Dégivrage	Chauffage

PUZ-ZM •

### Longueur d'installation élevée

En terme de flexibilité, la gamme Power Inverter R32 est la plus pertinente. Pour les tailles 100/125/140, la longueur maximum d'installation est maintenant de 100m.

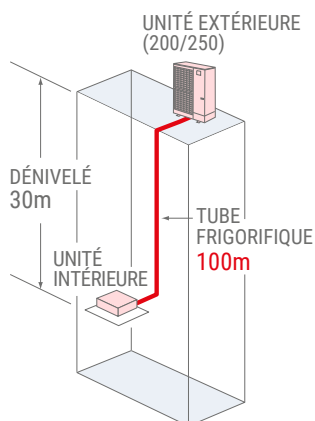

PUZ-ZM •

### Un maintien de température jusqu'à -3°C

La technologie exclusive Power Inverter permet de garantir un fonctionnement constant sans perte de puissance jusqu'à -3°C. Vous allez rester au chaud tout l'hiver.

### Économies d'énergies

Le Power Inverter R32, c'est donc un confort à toutes épreuves mais sans dépenser plus. Choisir cette technologie c'est avoir des unités qui sont plus performantes et qui consomment moins.

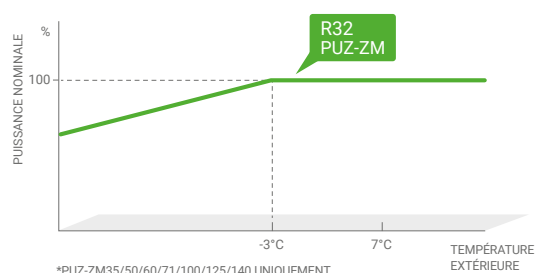

# MLZ-KY/KP.

Cassette 1 voie R32



MLZ-KY



MLZ-KP

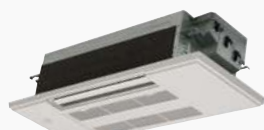

MLZ-KY 20 VG



MLZ-KP 25/35/50 VG



CLASSE ÉNERGÉTIQUE<sup>(1)</sup>



À PARTIR DE 27dB(A)



SCOP JUSQU'À 4,6



GAMME CHAUFFAGE SEUL - RE2020



MODE CHAUD -10/+24°C<sup>(2)</sup>



WI-FI COMPATIBLE



MODE FROID -15/+46°C<sup>(2)</sup>

## Les + produits.

Alimentation depuis l'unité extérieure

Raccords Flare

Programmation hebdomadaire de série depuis la télécommande infrarouge

Faible épaisseur : 185 mm (MLZ-KP)

Mode Plafond haut / Plafond bas

Unité intérieure 2,0kW compatible en Multi-Split

## DE SÉRIE

### Télécommande infrarouge

- Mode /Vitesse de ventilation
- Réglage des volets
- Programmation hebdomadaire
- Mode chauffage à partir de 10°C



### Filtration

#### Filter standard antibactérien

- Effet : Anti-poussière / Antibactérien / Anti-moisissure / Désodorisant

#### Filter V-Blocking Filter

MAC-2470FT-E (voir p.32)

- Effet : Anti-virus/Anti SARS-COV2 / Anti-allergène / Antibactérien / Anti-moisissure

### Installation

Pompe de relevage

## EN OPTION

### Télécommande filaire

(avec MAC-497IF-E obligatoire)



PAR-41MAA  
(voir p.244)



PAC-YT52CRA  
(voir p.244)



PAR-CT01SB/PB  
(voir p.245)

### Support télécommande



MAC-1300RC  
Couleur : blanc

### Façades amovibles

Unité Intérieure	MLZ-KY 20 VG	MLZ-KP 25/35/50 VG
Façade	MLP-448W	MLP-444W
Couleur	Blanc	Blanc

### Autres accessoires

#### Interface M-Net et Interface pour commande filaire

MAC-497IF-E  
MAC-334IF-E  
(voir p.247)

### MELCloud Home

#### Interface Wi-Fi

MAC-597IF-E (voir p.242)

#### Interface Interface 4G<sup>(3)</sup>, LAN & Wi-Fi

MELCLOUD-CL-HA1-A1 (voir p.242)

#### Application

Permet le contrôle de votre climatiseur à distance sur votre smartphone, tablette ou ordinateur. (voir p.243)



#### Connecteurs contact externe

MAC-1702RA-E (2m)  
MAC-1710RA-E (10m)  
(voir p.248 à 250)

#### Défecteurs d'air

MAC-881SG  
MAC-882SG  
(voir p.272)

(1) Classe énergétique saisonnière Froid / Chaud (2) Selon gammes (3) 10 ans d'abonnement inclus

# MLZ-KY/KP.

Cassette 1 voie R32



MLZ-KY 20 VG



MLZ-KP 25/35/50 VG

## INVERTER

- Chauffage garanti jusqu'à -10°C extérieur
- Discretion absolue : unité extérieure à faible niveau sonore



SUZ-M 25/35 VA2



SUZ-M 50 VA2

Tailles		25	35	50
❄️	Puissance frigorifique min / nominale / max	kW   1.4 / 2.5 / 3.2	0.8 / 3.5 / 3.9	1.7 / 5.0 / 5.6
	Puissance absorbée totale nominale	kW   0.596	0.946	1.389
	EER	-   4.24	3.69	3.60
	SEER / Classe énergétique saisonnière (D à A+++)	-   <b>6.2 / A++</b>	<b>7.0 / A++</b>	<b>6.7 / A++</b>
	Consommation électrique annuelle en froid	kWh/an   141	175	260
Plage de fonctionnement (T*ext. sèche/sèche)		°C   -10 / +46		-15 / +46

☀️	Puissance calorifique min / nominale / max à +7°C	kW   1.4 / 3.2 / 4.2	1.1 / 4.1 / 4.9	1.7 / 6.0 / 7.2
	Puissance calorifique min / nominale / max à -7°C	kW   0.7 / 2.0 / 2.6	0.9 / 2.3 / 3.1	0.9 / 3.8 / 4.5
	Puissance absorbée totale nominale	kW   0.800	1.106	1.870
	COP	-   4.00	3.73	3.20
	SCOP / Classe énergétique saisonnière (D à A+++)	-   <b>4.4 / A+</b>	<b>4.6 / A++</b>	<b>4.3 / A+</b>
	Consommation électrique annuelle en chaud	kWh/an   697	791	1397
Plage de fonctionnement (T*ext. humide/sèche)		°C   -10 / +24		

UNITÉS INTÉRIEURES		MLZ-KP25VG	MLZ-KP35VG	MLZ-KP50VG
Débit d'air en froid	Silence/PV/MV/GV/- m³/h	360 / 432 / 480 / 528 / -	360 / 438 / 504 / 564 / -	360 / 498 / 588 / 684 / -
Pression acoustique en froid <sup>(1)</sup> 1,5 m	Silence/PV/MV/GV/- dB(A)	27 / 31 / 34 / 38 / -	27 / 32 / 36 / 40 / -	29 / 36 / 41 / 47 / -
Puissance acoustique en froid	SGV dB(A)	52	53	59
Corps : Hauteur x Largeur x Profondeur	mm		185 x 1102 x 360	
Façade : Hauteur x Largeur x Profondeur	mm		24 x 1200 x 424	
Poids net du corps / Poids net de la façade	kg		15 / 4	
Ø des condensats / Pompe de relevage	mm		16 / De série	

UNITÉS EXTÉRIEURES		SUZ-M25VA2	SUZ-M35VA2	SUZ-M50VA2
Débit d'air en froid	GV m³/h	2160	2040	2760
Pression acoustique <sup>(1)</sup> en froid 1 m	GV dB(A)	45	48	48
Puissance acoustique en froid	GV dB(A)	59	64	64
Hauteur x Largeur x Profondeur	mm	550 x 800 x 285		714 x 800 x 285
Poids net	kg	30	35	41

DONNÉES FRIGORIFIQUES				
Diamètre liquide	pouce	1/4 flare		
Diamètre gaz	pouce	3/8 flare		1/2 flare
Longueur maxi / Dénivelé maxi	m	20 / 12		30 / 30
Fluide / PRP (Pouvoir de Réchauffement Planétaire)	- / -	R32 / 675		
Lg préchargée / Précharge / Tonne équivalent CO <sub>2</sub>	m / kg / t	7.0 / 0.65 / 0.439	7.0 / 0.90 / 0.608	7.0 / 1.20 / 0.810
Charge supplémentaire / Qté réfrigérant additionnelle maxi	g/m / kg	20 / 0.26		20 / 0.46

DONNÉES ÉLECTRIQUES				
Alimentation électrique par unité extérieure	V-50Hz	230 V (1P+N+T)		
Câble unité extérieure	mm²	3G 2.5		3G 4
Câble liaison intérieure - extérieure	mm²	4G 1.5		
Protection électrique	A	10	16	20

(1) : mesurée en chambre anéchoïque La façade blanche MLP-444W est à commander séparément pour la MLZ-KP 25/35/50VG. Note : Données électriques à valeurs indicatives, se rapporter à la norme NFC 15-100

Certifications actualisées sur [www.eurovent-certification.com](http://www.eurovent-certification.com)



# SLZ-M.

Cassette 600 x 600 **R32**



+ D'INFOS



SLZ-M 15/25/35/50/60 FA3



CLASSE ÉNERGÉTIQUE<sup>(1)</sup>



MODE FROID  
-15/+46°C<sup>(2)</sup>



SCOP  
JUSQU'À 4,3



À PARTIR DE  
24dB(A)



MODE CHAUD  
-20/+24°C<sup>(2)</sup>



WI-FI  
COMPATIBLE

## Les + produits.

**Confort et économies d'énergie grâce au capteur thermique I-See-Sensor (en option)**

**Apport d'air neuf possible**

**Mode Plafond haut**

DE SÉRIE

### Installation

Pompe de relevage

## EN OPTION

### Télécommande filaire



PAR-41MAA  
(voir p.244)



PAC-YT52CRA  
(voir p.244)



PAR-CT01SB/PB  
(voir p.245)

### Télécommande infrarouge



PAR-SL97A-E  
(voir p.246)

Seules les fonctions de base sont accessibles.



PAR-SL103A-E  
(voir p.246)

La plus complète

### Façades amovibles (au choix)

Façades	SLP-2FAL	SLP-2FALE
Récepteur I/R	●	●
3D I-See-Sensor	-	●
Télécommande I/R associée (en option)	PAR-SL97A-E ou PAR-SL103A-E	PAR-SL103A-E
Couleur	Blanc	Blanc

### Autres accessoires

#### Connecteurs contact externe

PAC-SA88HA-E (5 fils)  
PAC-SF40RM-E<sup>(4)</sup> (contact sec)  
PAC-SE55RA-E (3 fils)  
(voir p.248 à 250)

#### Interface commande groupe SUZ/MXZ

MAC-497IF-E  
(voir p.247)

#### Interface M-Net

MAC-334IF-E  
(voir p.247)

### MELCloud Home

#### Interface Wi-Fi

MAC-597IF-E (voir p.242)

#### Interface Interface 4G<sup>(3)</sup>, LAN & Wi-Fi

MELCLOUD-CL-HA1-A1 (voir p.242)

#### Application

Permet le contrôle de votre climatiseur à distance sur votre smartphone, tablette ou ordinateur. (voir p.243)



MELCloud HOME



### Filtration

#### Filtre V-Blocking Filter

PAC-SK54KF-E (voir p.32)

- Effet : Anti-virus / Anti SARS-COV2 / Anti-allergène / Antibactérien / Anti-moisissure

#### Défecteurs d'air (série S)

MAC-881 / 882 / 886SG

#### Défecteurs d'air (série P)

PAC-SJ07SG-E  
PAC-SG59SG-E

#### Guides de protection d'air (série P)

PAC-SJ06AG-E  
PAC-SH63AG  
(voir p.272)

#### Sonde

PAC-SE42TS-E  
(voir p.271)

(1) Classe énergétique saisonnière Froid / Chaud (2) Selon gammes (3) 10 ans d'abonnement inclus (4) non compatible avec l'interface WiFi MAC-597IF-E ou avec une télécommande infrarouge.

# SLZ-M.

Cassette 600 x 600 R32



SLZ-M 15/25/35/50/60 FA3

## INVERTER

- Chauffage garanti jusqu'à -10°C extérieur
- Discrétion absolue : unité extérieure à faible niveau sonore



SUZ-M 25/35 VA2



SUZ-M 50 VA2



SUZ-M 60 VA2

Tailles		25	35	50	60
❄️	Puissance frigorifique min / nominale / max	kW   1.4 / 2.5 / 3.2	0.7 / 3.5 / 3.9	1.5 / 4.6 / 5.2	1.5 / 5.7 / 6.3
	Puissance absorbée totale nominale	kW   0.658	1.000	1.353	1.677
	EER	-   3.80	3.50	3.40	
	SEER / Classe énergétique saisonnière (D à A+++)	-   <b>6.3 / A++</b>	<b>6.7 / A++</b>	<b>6.3 / A++</b>	<b>6.2 / A++</b>
	Consommation électrique annuelle en froid	kWh/an   139	183	253	321
Plage de fonctionnement (T*ext. sèche/sèche)		-10 / +46		-15 / +46	
☀️	Puissance calorifique min / nominale / max à +7°C	kW   1.3 / 3.2 / 4.2	1.0 / 4.0 / 5.0	1.3 / 5.0 / 5.5	1.6 / 6.4 / 7.3
	Puissance calorifique min / nominale / max à -7°C	kW   0.8 / 2.0 / 2.7	0.6 / 2.6 / 3.2	0.8 / 3.2 / 3.5	1.0 / 4.1 / 4.7
	Puissance absorbée totale nominale	kW   0.887	1.079	1.563	2.134
	COP	-   3.61	3.71	3.20	3.00
	SCOP / Classe énergétique saisonnière (D à A+++)	-   <b>4.3 / A+</b>	<b>4.2 / A+</b>	<b>4.2 / A+</b>	<b>4.1 / A+</b>
	Consommation électrique annuelle en chaud	kWh/an   716	845	1192	1560
Plage de fonctionnement (T*ext. humide/sèche)		-10 / +24			

UNITÉS INTÉRIEURES		SLZ-M25FA3	SLZ-M35FA3	SLZ-M50FA3	SLZ-M60FA3
Débit d'air en froid	-/PV/MV/GV/SGV m³/h	- / 390 / 420 / 450 / 510	- / 390 / 480 / 570 / 690	- / 420 / 510 / 600 / 690	- / 450 / 570 / 690 / 780
Pression acoustique en froid (1) 1,5 m	-/PV/MV/GV/SGV dB(A)	- / 25 / 28 / 29 / 31	- / 25 / 30 / 34 / 39	- / 27 / 32 / 36 / 39	- / 32 / 35 / 39 / 43
Puissance acoustique en froid	SGV dB(A)	48	57	56	60
Corps : Hauteur x Largeur x Profondeur	mm	245 x 570 x 570			
Façade : Hauteur x Largeur x Profondeur	mm	10 x 625 x 625			
Poids net du corps / Poids net de la façade	kg	15 / 3			
Ø des condensats / Pompe de relevage	mm	32 / De série			

UNITÉS EXTÉRIEURES		SUZ-M25VA2	SUZ-M35VA2	SUZ-M50VA2	SUZ-M60VA2
Débit d'air en froid	GV m³/h	2160	2040	2760	3000
Pression acoustique (1) en froid 1 m	GV dB(A)	45	48	49	49
Puissance acoustique en froid	GV dB(A)	59	64	65	65
Hauteur x Largeur x Profondeur	mm	550 x 800 x 285		714 x 800 x 285	880 x 840 x 330
Poids net	kg	30	35	41	54

DONNÉES FRIGORIFIQUES					
Diamètre liquide	pouce	1/4 flare			
Diamètre gaz	pouce	3/8 flare		1/2 flare	5/8 flare
Longueur maxi / Dénivelé maxi	m	20 / 12		30 / 30	
Fluide / PRP (Pouvoir de Réchauffement Planétaire)	- / -	R32 / 675			
Lg préchargée / Précharge / Tonne équivalent CO <sub>2</sub>	m / kg / t	7.0 / 0.65 / 0.439	7.0 / 0.90 / 0.608	7.0 / 1.20 / 0.810	7.0 / 1.25 / 0.844
Charge supplémentaire / Qté réfrigérant additionnelle maxi	g/m / kg	20 / 0.26		20 / 0.46	

DONNÉES ÉLECTRIQUES					
Alimentation électrique par unité extérieure	V~50Hz	230 V (1P+N+T)			
Câble unité extérieure	mm²	3G 2.5		3G 4	
Câble liaison intérieure - extérieure	mm²	4G 1.5			
Protection électrique	A	10	16	20	

(1) : mesurée en chambre anéchoïque La façade blanche SLP-2FAL ou SLP-2FALE est à commander séparément. Note : Données électriques à valeurs indicatives, se reporter à la norme NFC 15-100

# SLZ-M.

## Cassette 600 x 600

R32



SLZ-M 35/50/60 FA3



D'INFOS



- Chauffage garanti jusqu'à -20°C extérieur
- Discrétion absolue : unité extérieure à faible niveau sonore
- Cycles de dégivrage rapides
- Installation facilitée : longueur d'installation jusqu'à 55m
- Puissance nominale maintenue jusqu'à -3°C
- Fonctions : - secours / rotation 2+1  
- dégivrage alterné / si pièce inoccupée (Façade 3D I-See-Sensor obligatoire)



PUZ-ZM 35/50 VKA3



PUZ-ZM 60 VHA3

	Tailles	35	50	60
❄️	Puissance frigorifique min / nominale / max	kW   1.6 / <b>3.6</b> / 4.5	2.3 / <b>5.0</b> / 5.6	2.7 / <b>6.1</b> / 6.5
	Puissance absorbée totale nominale	kW   0.800	1.316	1.649
	EER	-   4.50	3.80	3.70
	SEER / Classe énergétique saisonnière (D à A***)	-   <b>6.5 / A++</b>	<b>6.2 / A++</b>	<b>6.1 / A++</b>
	Consommation électrique annuelle en froid	kWh/an   194	280	346
	Plage de fonctionnement (T*ext. sèche/sèche)	°C   -5 (-15*) / +46		

☀️	Puissance calorifique min / nominale / max à +7°C	kW   1.6 / <b>4.1</b> / 5.0	2.5 / <b>5.0</b> / 5.5	2.8 / <b>6.4</b> / 7.3
	Puissance calorifique min / nominale / max à -7°C	kW   1.4 / <b>3.7</b> / 4.5	2.2 / <b>4.5</b> / 4.9	2.5 / <b>5.7</b> / 6.5
	Puissance absorbée totale nominale	kW   1.106	1.471	2.065
	COP	-   3.70	3.40	3.10
	SCOP / Classe énergétique saisonnière (D à A***)	-   <b>4.0 / A+</b>	<b>4.1 / A+</b>	<b>3.9 / A</b>
	Consommation électrique annuelle en chaud	kWh/an   820	1273	1560
	Plage de fonctionnement (T*ext. humide/sèche)	°C   -11 / +21		

UNITÉS INTÉRIEURES	SLZ-M35FA3	SLZ-M50FA3	SLZ-M60FA3
Débit d'air en froid	- / PV / MV / GV / SGV m³/h   - / 390 / 480 / 570 / 690	- / 420 / 510 / 600 / 690	- / 450 / 570 / 690 / 780
Pression acoustique en froid <sup>(1)</sup> 1,5 m	- / PV / MV / GV / SGV dB(A)   - / 25 / 30 / 34 / 39	- / 27 / 32 / 36 / 39	- / 32 / 35 / 39 / 43
Puissance acoustique en froid	SGV dB(A)   57	56	60
Corps : Hauteur x Largeur x Profondeur	mm   245 x 570 x 570		
Façade : Hauteur x Largeur x Profondeur	mm   10 x 625 x 625		
Poids net du corps / Poids net de la façade	kg   15 / 3		
Ø des condensats / Pompe de relevage	mm   32 / De série		

UNITÉS EXTÉRIEURES	PUZ-ZM35VKA3	PUZ-ZM50VKA3	PUZ-ZM60VHA3
Débit d'air en froid	GV m³/h   2400		3300
Pression acoustique <sup>(1)</sup> en froid 1 m	GV dB(A)   44		47
Puissance acoustique en froid	GV dB(A)   65		67
Hauteur x Largeur x Profondeur	mm   630 x 809 x 300		943 x 950 x 330
Poids net	kg   46		67

DONNÉES FRIGORIFIQUES			
Diamètre liquide	pouce	1/4 flare	3/8 flare
Diamètre gaz	pouce	1/2 flare	5/8 flare
Longueur maxi / Dénivelé maxi	m	50 / 30	55 / 30
Fluide / PRP (Pouvoir de Réchauffement Planétaire)	- / -	R32 / 675	
Lg préchargée / Précharge / Tonne équivalent CO <sub>2</sub>	m / kg / t	30.0 / 2.00 / 1.350	30.0 / 2.80 / 1.890
Charge supplémentaire / Qté réfrigérant additionnelle maxi	g/m / kg	15 / 0.30	40 / 0.80

DONNÉES ÉLECTRIQUES			
Alimentation électrique par unité extérieure	V~50Hz	230 V (1P+N+T)	
Câble unité extérieure	mm²	3G 2.5	3G 4
Câble liaison intérieure - extérieure	mm²	4G 1.5	
Protection électrique	A	16	25

(1) : mesurée en chambre anéchoïque \* : avec guide de protection d'air La façade blanche SLP-2FAL ou SLP-2FALE est à commander séparément. Note : Données électriques à valeurs indicatives, se rapporter à la norme NFC 15-100



Certifications actualisées sur [www.eurovent-certification.com](http://www.eurovent-certification.com)

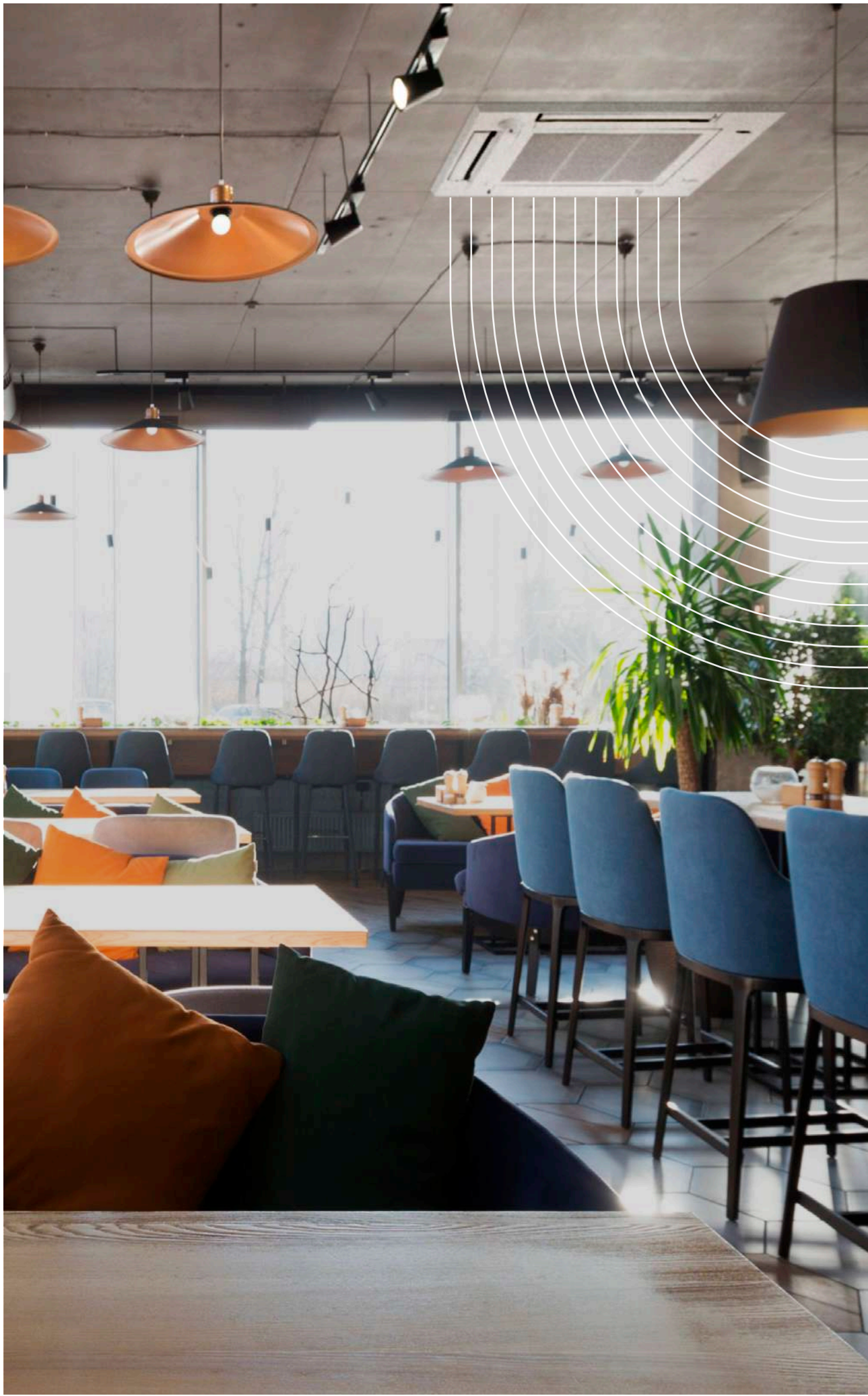

GTC / FONCTIONS ACCESSOIRES

VENTILATION

TWIN / TRIPLE / QUADRI

MURAL TERTIAIRE / ARMOIRE

PLAFONNIER

CASSETTE

MULTIZONING

GAINABLE

MULTI-SPLIT AVEC ECS

MULTI-SPLIT

CONSOLE

MURAL RESIDENTIEL

GAMME 2026

# PLA-M.

Cassette 900 x 900 **R32**



+ D'INFOS



PLA-M 35/50/60/71/100/125/140 EA3



CLASSE ÉNERGÉTIQUE<sup>(1)</sup>



MODE FROID  
-15/+46°C<sup>(2)</sup>



SCOP  
JUSQU'À 4,7



À PARTIR DE  
26dB(A)



MODE CHAUD  
-20/+24°C<sup>(2)</sup>



WI-FI  
COMPATIBLE

## Les + produits.

**Design moderne**  
(4 façades au choix)

**Apport d'air neuf possible**

**Soufflage déporté possible**

### À NOTER

**Façade anthracite PLP-6EAB**



### DE SÉRIE

**Installation**

Pompe de relevage

### EN OPTION

#### Télécommande filaire



PAR-41MAA  
(voir p.244)



PAC-YT52CRA  
(voir p.244)



PAR-CT01SB/PB  
(voir p.245)

#### Télécommande infrarouge



PAR-SL97A-E  
(voir p.246)

Seules les fonctions de base sont accessibles.



PAR-SL103A-E  
(voir p.246)

La plus complète

#### MELCloud Home

##### Interface Wi-Fi

MAC-MAC-597IF-E (voir p.242)

##### Interface Interface 4G<sup>(3)</sup>, LAN & Wi-Fi

MELCLOUD-CL-HA1-A1 (voir p.242)

##### Application

Permet le contrôle de votre climatiseur à distance sur votre smartphone, tablette ou ordinateur. (voir p.243)



#### Filtration

##### Filtre V-Blocking Filter

PAC-SK53KF-E (voir p.32)

- Effet : Anti-virus / Anti SARS-COV2 / Anti allergène / Antibactérien / Anti-moisissure

##### Purificateur d'air Plasma Quad Connect

PAC-SK51FT-E (voir p.32)

- Effet : Anti-virus / Anti SARS-COV2 / Anti-allergène / Anti moisissure / Anti-poussière / Antibactérien / Anti particules fines

#### Façades amovibles (au choix)

Façade	PLP-6EAL	PLP-6EALE	PLP-6EAJE	PLP-6EAB
Récepteur I/R	•	•	•	-
3D I-See-Sensor	-	•	•	-
Façade ascenseur	-	-	•	-
Télécommande I/R associée (en option)	PAR-SL97A-E ou PAR-SL103A-E	PAR-SL103A-E	PAR-SL103A-E	-
Couleur	Blanc	Blanc	Blanc	Anthracite foncé (Code Munsell : 6.70Y 2.60/0.10)

#### Autres accessoires

##### Connecteurs contact externe

PAC-SA88HA-E (5 fils)  
PAC-SF40RM-E (contact sec)  
PAC-SE55RA-E (3 fils)  
(voir p.248 à 250)

##### Interface M-Net

MAC-334IF-E  
(voir p.247)

##### Kit air neuf

PAC-SJ41TM-E +  
PAC-SH65OF-E  
(voir p.271)

##### Obturbateur de voie

PAC-SJ37SP-E

##### Panneau décoratif

PAC-SJ65AS-E + PAC-SJ41TM-E

##### Sonde déportée

PAC-SE42TS-E  
(voir p.271)

##### Déflcteurs d'air (série S)

MAC-881/882/886SG

##### Déflcteurs d'air (série P)

PAC-SH96SG-E / PAC-SJ07SG-E / PAC-SG59SG-E

##### Guides de protection d'air (série P)

PAC-SH95AG-E / PAC-SJ06AG-E / PAC-SH63AG  
(voir p.272)

(1) Classe énergétique saisonnière Froid / Chaud (2) Selon gammes (3) 10 ans d'abonnement inclus

# PLA-M.

Cassette 900 x 900 R32



PLA-M 35/50/60/71 EA3

## INVERTER

- Chauffage garanti jusqu'à -10°C extérieur
- Discretion absolue : unité extérieure à faible niveau sonore



SUZ-M 35 VA2



SUZ-M 50 VA2



SUZ-M 60/71 VA2

Tailles		35	50	60	71
❄️	Puissance frigorifique min / nominale / max	kW   0.8 / 3.6 / 3.9	1.2 / 5.5 / 5.6	1.6 / 6.1 / 6.3	2.2 / 7.1 / 8.1
	Puissance absorbée totale nominale	kW   0.900	1.618	1.849	1.919
	EER	-   4.00	3.40	3.30	3.70
	SEER / Classe énergétique saisonnière (D à A+++)	-   <b>7.4 / A++</b>	<b>6.7 / A++</b>	<b>6.6 / A++</b>	<b>7.5 / A++</b>
	Consommation électrique annuelle en froid	kWh/an   170	285	320	331
Plage de fonctionnement (T*ext. sèche/sèche)	°C   -10 / +46			-15 / +46	

☀️	Puissance calorifique min / nominale / max à +7°C	kW   1.0 / 4.1 / 5.0	1.5 / 6.0 / 7.2	1.6 / 7.0 / 8.0	2.0 / 8.0 / 10.2
	Puissance calorifique min / nominale / max à -7°C	kW   0.6 / 2.6 / 3.2	0.9 / 3.9 / 4.7	1.0 / 4.5 / 5.2	1.2 / 5.2 / 6.6
	Puissance absorbée totale nominale	kW   0.977	1.735	1.843	2.217
	COP	-   4.20	3.46	3.80	3.61
	SCOP / Classe énergétique saisonnière (D à A+++)	-   <b>4.7 / A++</b>	<b>4.1 / A+</b>	<b>4.4 / A+</b>	<b>4.5 / A+</b>
	Consommation électrique annuelle en chaud	kWh/an   774	1458	1459	1798
Plage de fonctionnement (T*ext. humide/sèche)	°C   -10 / +24				

UNITÉS INTÉRIEURES	PLA-M35EA3	PLA-M50EA3	PLA-M60EA3	PLA-M71EA3
Débit d'air en froid	- / PV / MV / GV / SGV m³/h   - / 660 / 780 / 900 / 960	- / 720 / 840 / 960 / 1080	- / 840 / 1020 / 1140 / 1260	
Pression acoustique en froid (1) 1,5 m	- / PV / MV / GV / SGV dB(A)   - / 26 / 28 / 29 / 31	- / 27 / 29 / 31 / 32	- / 28 / 30 / 32 / 34	
Puissance acoustique en froid	SGV dB(A)   51	54	56	
Corps : Hauteur x Largeur x Profondeur	mm	258 x 840 x 840		
Façade : Hauteur x Largeur x Profondeur	mm	40 x 950 x 950		
Poids net du corps / Poids net de la façade	kg	19 / 5		21 / 5
Ø des condensats / Pompe de relevage	mm		32 / De série	

UNITÉS EXTÉRIEURES	SUZ-M35VA2	SUZ-M50VA2	SUZ-M60VA2	SUZ-M71VA2
Débit d'air en froid	GV m³/h   2040	2760	3000	
Pression acoustique (1) en froid 1 m	GV dB(A)   48	49	49	
Puissance acoustique en froid	GV dB(A)   59	64	65	66
Hauteur x Largeur x Profondeur	mm   550 x 800 x 285	714 x 800 x 285	880 x 840 x 330	
Poids net	kg   35	41	54	55

DONNÉES FRIGORIFIQUES				
Diamètre liquide	pouce		1/4 flare	3/8 flare
Diamètre gaz	pouce	3/8 flare	1/2 flare	5/8 flare
Longueur maxi / Dénivelé maxi	m	20 / 12		30 / 30
Fluide / PRP (Pouvoir de Réchauffement Planétaire)	- / -		R32 / 675	
Lg préchargée / Précharge / Tonne équivalent CO <sub>2</sub>	m / kg / t	7.0 / 0.90 / 0.608	7.0 / 1.20 / 0.810	7.0 / 1.25 / 0.844
Charge supplémentaire / Qté réfrigérant additionnelle maxi	g / m / kg	20 / 0.26	20 / 0.46	20 / 0.92

DONNÉES ÉLECTRIQUES				
Alimentation électrique par unité extérieure	V-50Hz		230 V (1P+N+T)	
Câble unité extérieure	mm²	3G 2.5		3G 4
Câble liaison intérieure - extérieure	mm²		4G 1.5	
Protection électrique	A	16		20

(1) : mesurée en chambre anéchoïque La façade blanche PLP-6EAL, PLP-6EAL ou PLP-6EAJE / anthracite PLP-6EAB est à commander séparément. Note : Données électriques à valeurs indicatives, se reporter à la norme NFC 15-100

# PLA-M.

Cassette 900 x 900 **R32**



PLA-M 100/125/140 EA3



D'INFOS

**INVERTER**



- Chauffage garanti jusqu'à -15°C extérieur
- Discrétion absolue : unité extérieure à faible niveau sonore
- Cycles de dégivrage rapides
- Fonctions : - secours / rotation 2+1
  - 14°C en mode froid avec kit d'isolation PAC-SK36HK-E obligatoire et 10°C en mode chaud
  - dégivrage alterné / si pièce inoccupée (Façade 3D I-See-Sensor obligatoire)



PUZ-M 100/125/140 V(Y)KA3

Tailles		100	125	140	
❄️	Puissance frigorifique min / nominale / max	kW	4.0 / <b>9.5</b> / 10.6	5.8 / <b>12.1</b> / 13.0	5.8 / <b>13.4</b> / 14.1
	Puissance absorbée totale nominale	kW	2.715	4.020	4.963
	EER	-	3.50	3.01	2.70
	<b>SEER / Classe énergétique saisonnière (D à A++) ou n<sub>sc</sub></b>	-	<b>7.0 / A++</b>	<b>232.4 %</b>	<b>232.8 %</b>
	Consommation électrique annuelle en froid	kWh/an	475	749	824
Plage de fonctionnement (T*ext. sèche/sèche)	°C		-5 (-15*) / +46		

☀️	Puissance calorifique min / nominale / max à +7°C	kW	2.8 / <b>11.2</b> / 12.5	4.1 / <b>13.5</b> / 15.0	4.2 / <b>15.0</b> / 15.8
	Puissance calorifique min / nominale / max à -7°C	kW	1.7 / <b>7.0</b> / 7.8	2.5 / <b>8.5</b> / 9.4	3.0 / <b>9.4</b> / 9.9
	Puissance absorbée totale nominale	kW	3.019	3.639	4.399
	COP	-		3.71	3.41
	<b>SCOP / Classe énergétique saisonnière (D à A++) ou n<sub>th</sub></b>	-	<b>4.6 / A++</b>	<b>162.0 %</b>	<b>161.3 %</b>
	Consommation électrique annuelle en chaud	kWh/an	2406	2884	3203
Plage de fonctionnement (T*ext. humide/sèche)	°C		-15 / +21		

UNITÉS INTÉRIEURES		PLA-M100EA3	PLA-M125EA3	PLA-M140EA3
Débit d'air en froid	-/PV/MV/GV/SGV m³/h	- / 1140 / 1380 / 1560 / 1740	- / 1260 / 1500 / 1680 / 1860	- / 1440 / 1560 / 1740 / 1920
Pression acoustique en froid <sup>(1)</sup> 1,5 m	-/PV/MV/GV/SGV dB(A)	- / 31 / 34 / 37 / 40	- / 33 / 37 / 41 / 44	- / 36 / 39 / 42 / 44
Puissance acoustique en froid	SGV dB(A)	61		65
Corps : Hauteur x Largeur x Profondeur	mm		298 x 840 x 840	
Façade : Hauteur x Largeur x Profondeur	mm		40 x 950 x 950	
Poids net du corps / Poids net de la façade	kg	24 / 5		26 / 5
Ø des condensats / Pompe de relevage	mm		32 / De série	

UNITÉS EXTÉRIEURES		PUZ-M100VKA3	PUZ-M100YKA3	PUZ-M125VKA3	PUZ-M125YKA3	PUZ-M140VKA3	PUZ-M140YKA3
Débit d'air en froid	GV m³/h	4740			5160		
Pression acoustique <sup>(1)</sup> en froid 1 m	GV dB(A)	51			54		56
Puissance acoustique en froid	GV dB(A)	70			72		73
Hauteur x Largeur x Profondeur	mm			981 x 1050 x 330			
Poids net	kg	76	78	84	86	84	86

DONNÉES FRIGORIFIQUES				
Diamètre liquide	pouce			3/8 flare
Diamètre gaz	pouce			5/8 flare
Longueur maxi / Dénivelé maxi	m	55 / 30		65 / 30
Fluide / PRP (Pouvoir de Réchauffement Planétaire)	- / -			R32 / 675
Lg préchargée / Précharge / Tonne équivalent CO <sub>2</sub>	m / kg / t	30.0 / 3.10 / 2.093		30.0 / 3.60 / 2.430
Charge supplémentaire / Qté réfrigérant additionnelle maxi	g/m / kg	40 / 1.00		40 / 1.40

DONNÉES ÉLECTRIQUES							
Alimentation électrique par unité extérieure	V~50Hz	230 V (1P+N+T)	400 V (3P+N+T)	230 V (1P+N+T)	400 V (3P+N+T)	230 V (1P+N+T)	400 V (3P+N+T)
Câble unité extérieure	mm²	3G 6	5G 2.5	3G 6	5G 2.5	3G 10	5G 2.5
Câble liaison intérieure - extérieure	mm²				4G 2.5		
Protection électrique	A	32	16	32	16	40	16

(1) : mesurée en chambre anéchoïque \* : avec guide de protection d'air La façade blanche PLP-6EAL, PLP-6EAL-E ou PLP-6EAJE / anthracite PLP-6EAB est à commander séparément. Note : Données électriques à valeurs indicatives, se reporter à la norme NFC 15-100



Certifications actualisées sur [www.eurovent-certification.com](http://www.eurovent-certification.com)



GTC / FONCTIONS  
ACCESSOIRES

VENTILATION

TWIN / TRIPLE /  
QUADRI

MURAL TERTIAIRE /  
ARMOIRE

PLAFONNIER

CASSETTE

MULTIZONING

GAINABLE

MULTI-SPLIT  
AVEC ECS

MULTI-SPLIT

CONSOLE

MURAL  
RÉSIDENTIEL

GAMME  
2026

# PLA-M.

## Cassette 900 x 900

R32



PLA-M 35/50/60/71 EA3



D'INFOS



- Chauffage garanti jusqu'à -20°C extérieur
- Discrétion absolue : unité extérieure à faible niveau sonore
- Cycles de dégivrage rapides
- Installation facilitée : longueur d'installation jusqu'à 55m
- Puissance nominale maintenue jusqu'à -3°C
- Fonctions : - secours / rotation 2+1
  - 14°C en mode froid avec kit d'isolation PAC-SK36HK-E obligatoire
  - dégivrage alterné / si pièce inoccupée (Façade 3D I-See-Sensor obligatoire)



PUZ-ZM 35/50 VKA3



PUZ-ZM 60/71 VHA3

		Tailles	35	50	60	71
❄️	Puissance frigorifique min / nominale / max	kW	1.6 / <b>3.6</b> / 4.5	2.3 / <b>5.0</b> / 5.6	2.7 / <b>6.1</b> / 6.5	3.3 / <b>7.1</b> / 8.1
	Puissance absorbée totale nominale	kW	0.752	1.177	1.525	1.715
	EER	-	4.79	4.25	4.00	4.14
	SEER / Classe énergétique saisonnière (D à A <sup>+++</sup> )	-	<b>7.3 / A++</b>	<b>7.4 / A++</b>	<b>7.1 / A++</b>	<b>7.4 / A++</b>
	Consommation électrique annuelle en froid	kWh/an	172	234	301	336
Plage de fonctionnement (T*ext. sèche/sèche)		°C	-5 (-15*) / +46			

☀️	Puissance calorifique min / nominale / max à +7°C	kW	1.6 / <b>4.1</b> / 5.2	2.5 / <b>6.0</b> / 7.3	2.8 / <b>7.0</b> / 8.2	3.5 / <b>8.0</b> / 10.2
	Puissance calorifique min / nominale / max à -7°C	kW	1.4 / <b>3.7</b> / 4.6	2.2 / <b>5.3</b> / 6.5	2.5 / <b>6.2</b> / 7.3	3.1 / <b>7.1</b> / 9.1
	Puissance absorbée totale nominale	kW	0.890	1.584	1.862	2.016
	COP	-	4.61	3.79	3.76	3.97
	SCOP / Classe énergétique saisonnière (D à A <sup>+++</sup> )	-	<b>4.3 / A+</b>	<b>4.4 / A+</b>	<b>4.3 / A+</b>	<b>4.6 / A++</b>
	Consommation électrique annuelle en chaud	kWh/an	798	1187	1422	1429
Plage de fonctionnement (T*ext. humide/sèche)		°C	-11 / +21		-20 / +21	

UNITÉS INTÉRIEURES		PLA-M35EA3	PLA-M50EA3	PLA-M60EA3	PLA-M71EA3
Débit d'air en froid	- / PV/MW/GV/SGV	m <sup>3</sup> /h	- / 660 / 780 / 900 / 960	- / 720 / 840 / 960 / 1080	- / 840 / 1020 / 1140 / 1260
Pression acoustique en froid <sup>(1)</sup> 1,5 m	- / PV/MW/GV/SGV	dB(A)	- / 26 / 28 / 29 / 31	- / 27 / 29 / 31 / 32	- / 28 / 30 / 32 / 34
Puissance acoustique en froid	SGV	dB(A)	51	54	56
Corps : Hauteur x Largeur x Profondeur	mm	258 x 840 x 840			
Façade : Hauteur x Largeur x Profondeur	mm	40 x 950 x 950			
Poids net du corps / Poids net de la façade	kg	19 / 5		21 / 5	
Ø des condensats / Pompe de relevage	mm	32 / De série			

UNITÉS EXTÉRIEURES		PUZ-ZM35VKA3	PUZ-ZM50VKA3	PUZ-ZM60VHA3	PUZ-ZM71VHA3
Débit d'air en froid	GV	m <sup>3</sup> /h	2400		3300
Pression acoustique <sup>(1)</sup> en froid 1 m	GV	dB(A)	44		47
Puissance acoustique en froid	GV	dB(A)	65		67
Hauteur x Largeur x Profondeur	mm	630 x 809 x 300		943 x 950 x 330	
Poids net	kg	46		67	

DONNÉES FRIGORIFIQUES		35		50		60		71	
Diamètre liquide	pouce	1/4 flare		1/2 flare		3/8 flare		3/8 flare	
Diamètre gaz	pouce	1/2 flare		1/2 flare		5/8 flare		5/8 flare	
Longueur maxi / Dénivelé maxi	m	50 / 30		50 / 30		55 / 30		55 / 30	
Fluide / PRP (Pouvoir de Réchauffement Planétaire)	- / -	R32 / 675		R32 / 675		R32 / 675		R32 / 675	
Lg préchargée / Précharge / Tonne équivalent CO <sub>2</sub>	m / kg / t	30.0 / 2.00 / 1.350		30.0 / 2.00 / 1.350		30.0 / 2.80 / 1.890		30.0 / 2.80 / 1.890	
Charge supplémentaire / Qté réfrigérant additionnelle maxi	g/m / kg	15 / 0.30		15 / 0.30		40 / 0.80		40 / 0.80	

DONNÉES ÉLECTRIQUES		35		50		60		71	
Alimentation électrique par unité extérieure	V~50Hz	230 V (1P+N+T)		230 V (1P+N+T)		230 V (1P+N+T)		230 V (1P+N+T)	
Câble unité extérieure	mm <sup>2</sup>	3G 2.5		3G 2.5		3G 4		3G 4	
Câble liaison intérieure - extérieure	mm <sup>2</sup>	4G 1.5		4G 1.5		4G 1.5		4G 1.5	
Protection électrique	A	16		16		25		25	

(1) : mesurée en chambre anéchoïque \* : avec guide de protection d'air La façade blanche PLP-6EAL, PLP-6EAL ou PLP-6EAE / anthracite PLP-6EAB est à commander séparément. Note : Données électriques à valeurs indicatives, se rapporter à la norme NFC 15-100



Certifications actualisées sur [www.eurovent-certification.com](http://www.eurovent-certification.com)

# PLA-M.

## Cassette 900 x 900

R32



PLA-M 100/125/140 EA3



+ D'INFOS

- Chauffage garanti jusqu'à -20°C extérieur
- Discrétion absolue : unité extérieure à faible niveau sonore
- Cycles de dégivrage rapides
- Installation facilitée : longueur d'installation jusqu'à 100m
- Puissance nominale maintenue jusqu'à -3°C

- Fonctions : - secours / rotation 2+1  
- 14°C en mode froid avec kit d'isolation PAC-SK36HK-E obligatoire et 10°C en mode chaud  
- dégivrage alterné / si pièce inoccupée (Façade 3D I-See-Sensor obligatoire)
- Mode silence, 3 paliers réglables -2 / -4 / -6 dB(A) de puissance acoustique en froid



PUZ-ZM 100/125/140 VDA2/YDA2

Tailles		100	125	140	
❄️	Puissance frigorifique min / nominale / max	4.9 / 9.5 / 11.4		5.1 / 12.5 / 14.0	
	Puissance absorbée totale nominale	2.210		3.572	
	EER	4.30		3.50	
	SEER / Classe énergétique saisonnière (D à A++) ou n <sub>sc</sub>	7.6 / A++	7.4 / A++	235.0 %	233.7 %
	Consommation électrique annuelle en froid	437	448	761	772
Plage de fonctionnement (T*ext. sèche/sèche)		-5 (-20*) / +46			

☀️	Puissance calorifique min / nominale / max à +7°C	2.7 / 11.2 / 14.0		3.2 / 14.0 / 16.0
	Puissance calorifique min / nominale / max à -7°C	2.4 / 10.0 / 12.5		2.9 / 12.5 / 14.2
	Puissance absorbée totale nominale	2.686		4.000
	COP	4.17		3.50
	SCOP / Classe énergétique saisonnière (D à A+) ou n <sub>sn</sub>	4.3 / A+	156.8 %	162.8 %
Consommation électrique annuelle en chaud		2489	3259	3260
Plage de fonctionnement (T*ext. humide/sèche)		-20 / +21		

UNITÉS INTÉRIEURES	PLA-M100EA3	PLA-M125EA3	PLA-M140EA3
Débit d'air en froid	- / 1140 / 1380 / 1560 / 1740		- / 1260 / 1500 / 1680 / 1860
Pression acoustique en froid (1) 1,5 m	- / 31 / 34 / 37 / 40		- / 33 / 37 / 41 / 44
Puissance acoustique en froid	61		65
Corps : Hauteur x Largeur x Profondeur	298 x 840 x 840		
Façade : Hauteur x Largeur x Profondeur	40 x 950 x 950		
Poids net du corps / Poids net de la façade	24 / 5		26 / 5
Ø des condensats / Pompe de relevage	32 / De série		

UNITÉS EXTÉRIEURES	PUZ-ZM100VDA2	PUZ-ZM100YDA2	PUZ-ZM125VDA2	PUZ-ZM125YDA2	PUZ-ZM140VDA2	PUZ-ZM140YDA2
Débit d'air en froid	4800		5040		5820	
Pression acoustique (1) en froid 1 m	44		47		49	
Puissance acoustique en froid	63		66		68	
Hauteur x Largeur x Profondeur	870 x 1100 x 460					
Poids net	108	114	108	116	108	121

DONNÉES FRIGORIFIQUES	
Diamètre liquide	3/8 flare
Diamètre gaz	5/8 flare
Longueur maxi / Dénivelé maxi	100 / 30
Fluide / PRP (Pouvoir de Réchauffement Planétaire)	R32 / 675
Lg préchargée / Précharge / Tonne équivalent CO <sub>2</sub>	40.0 / 3.60 / 2.430
Charge supplémentaire / Qté réfrigérant additionnelle maxi	40 / 2.40

DONNÉES ÉLECTRIQUES	
Alimentation électrique par unité extérieure	230 V (1P+N+T)   400 V (3P+N+T)   230 V (1P+N+T)   400 V (3P+N+T)   230 V (1P+N+T)   400 V (3P+N+T)
Câble unité extérieure	3G 6   5G 2.5   3G 6   5G 2.5   3G 10   5G 2.5
Câble liaison intérieure - extérieure	4G 2.5
Protection électrique	32   16   32   16   40   16

(1) : mesurée en chambre anéchoïque \* : avec guide de protection d'air La façade blanche PLP-6EAL, PLP-6EAL ou PLP-6EAJE / anthracite PLP-6EAB est à commander séparément. Note : Données électriques à valeurs indicatives, se reporter à la norme NFC 15-100





# Plafonnier.

Disponibles en deux versions, les plafonniers Mitsubishi Electric s'intègrent parfaitement dans les restaurants et locaux commerciaux. Une version de plafonnier tout inox est également proposée pour les cuisines professionnelles.

R32 ●

## GAMME STANDARD TECHNOLOGIE INVERTER



**INVERTER**

R32 ●

## GAMME PREMIUM TECHNOLOGIE POWER INVERTER



## Gamme résidentielle & tertiaire

Taille des unités intérieures		50	60	71	100	125	140
Puissance frigorifique nominale (kW)		5,0	6,0	7,1	10,0	12,5	14,0
Puissance calorifique nominale (kW)		5,8	7,0	8,1	11,0	14,0	16,0
PCA-M KA3 PLAFONNIER	p.195	I	I	I	I	I	I
	p.198	P	P	P	P	P	P
	p.198	O	O				
PCA-M HA3 PLAFONNIER CUISINE	p.200			P			

R32 ●

I MONO-SPLIT INVERTER P MONO-SPLIT POWER INVERTER O MULTI-SPLIT

# Vision d'ensemble de la gamme.



MODÈLES	PCA-M KA3	PCA-M HA3
Dimensions en mm (h x L x p)	230 x 960/1280/1600 x 680 mm	280 x 1136 x 650 mm
Confort acoustique	★★★	★★★
Spécial cuisine	-	•
Longue portée d'air	•	•
Vitesse de ventilation automatique	•	-
Mode plafond haut/plafond bas	•	-
Répartition au choix de flux d'air	-	-
Facilité d'installation	★★★	★★★
Apport d'air neuf	•	•
Pompe de relevage des condensats	Option	-
Entretien aisé	★★★	★★★★★
Fluide (Version mono-split)	R32	R32

## PCA-M HA

Solution tout inox dédiée aux cuisines professionnelles

EXCLUSIVITÉ MITSUBISHI ELECTRIC



# Points forts de la gamme.

PCA-M KA

## Vitesse de ventilation automatique

Un mode automatique ajuste la vitesse de ventilation en fonction des besoins de la pièce. Au démarrage, l'appareil se met en grande vitesse pour atteindre rapidement la température de consigne. Ensuite, la vitesse de ventilation diminue progressivement pour maintenir la température ambiante.

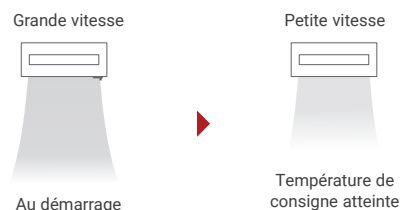

PCA-M KA

## Pompe de relevage des condensats

EN OPTION

La hauteur de relevage des condensats est possible jusqu'à 600 mm pour permettre plus de flexibilité lors de l'installation dans le choix du positionnement de l'unité.

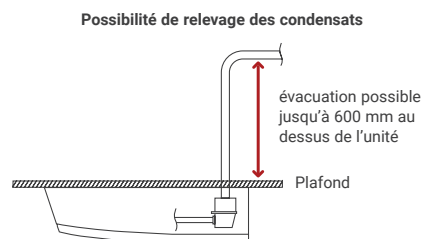

PCA-M KA

## Mode «Plafond haut»/«Plafond bas»

Les modes «Plafond haut»/«Plafond bas» peuvent être sélectionnés en fonction de la hauteur d'installation du plafonnier. Le réglage peut se faire de 2,5 m à 3,5 m (tailles 50 à 71) et de 2,6 m à 4,2 m (tailles 100 à 140).

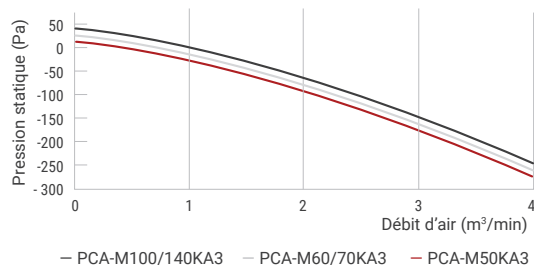

PCA-M KA, PCA-M HA

## Installation facile

Grâce au système de suspension, il est inutile de retirer la plaque de fixation pour installer l'unité au plafond. L'installation s'effectue donc rapidement et facilement.

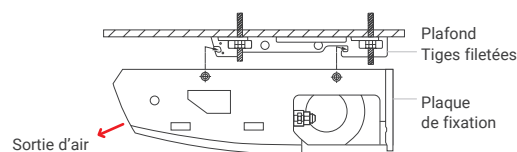

- Installer en premier le support de suspension au plafond
1. Laissez la plaque de fixation sur l'unité
  2. Accrochez directement l'unité à l'aide des supports.
  3. Serrez les écrous de fixation, l'unité est installée.

PCA-M HA

## Entretien aisé

L'accès à la turbine est immédiat afin de faciliter le nettoyage. Des filtres anti-graisse très performants sont livrés d'origine (boîte de 12 filtres).

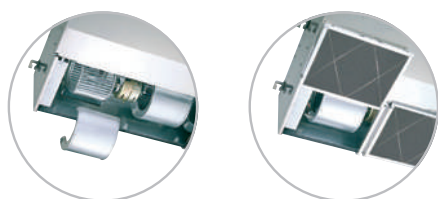

PCA-M KA, PCA-M HA

## Apport d'air neuf possible

Les plafonniers sont équipés de pré-défoncés pour l'introduction d'air neuf. Raccord apport d'air neuf : PAC-SF28OF-E

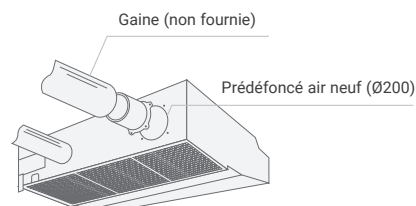

# PCA-M.

Plafonnier standard R32



+ D'INFOS



PCA-M-KA3



CLASSE ÉNERGÉTIQUE<sup>(1)</sup>



MODE FROID  
-15/+46°C<sup>(2)</sup>



SCOP  
JUSQU'À 4,1



À PARTIR DE  
32dB(A)



MODE CHAUD  
-20/+24°C<sup>(2)</sup>



WIFI  
COMPATIBLE

## Les + produits.

Longue portée d'air et mode "plafond haut"/ "plafond bas"

Installation facile: système de suspension direct

Apport d'air neuf possible

### EN OPTION

#### Télécommande filaire



PAR-41 MAA  
(voir p.244)

La plus  
complète



PAC-YT52 CRA  
(voir p.244)

Simple  
et efficace



PAR-CT01 SB/PB  
(voir p.245)

Tactile, bluetooth  
et personnalisable

#### MELCloud Home

##### Interface Wi-Fi

MAC-597IF-E (voir p.242)

##### Interface 4G<sup>(3)</sup>, LAN & Wi-Fi

MELCLOUD-CL-HA1-A1 (voir p.242)

##### Application

Permet le contrôle de votre climatiseur à distance sur votre smartphone, tablette ou ordinateur. (voir p.243)



MELCloud  
HOME



#### Télécommande infrarouge + récepteur



PAR-SL95B-E  
(voir p.222)

Seules les fonctions de bases  
sont accessibles.

#### Filtration

##### Filtre V-Blocking Filter

PAC-SK 55/56/57 KF-E

- Effet : Anti-virus / Anti SARS-COV2 / Anti-allergène / Antibactérien / Anti-moisissure (voir p.32)

#### Autres accessoires

##### Connecteur contact externe

PAC-SA88HA-E (5 fils)  
PAC-SF40RM-E (contact sec)  
PAC-SE55RA-E (3 fils)  
(voir p.248 à 250)

##### Interface M-Net

MAC-334IF-E  
(voir p.247)

##### Pompe de relevage des condensats

PAC-SJ92DM-E  
PAC-SJ93DM-E  
PAC-SJ94DM-E  
(voir p.271)

##### Installation

**Sonde**  
PAC-SE42TS-E  
(déport de sonde)  
(voir p.271)

##### Défecteurs d'air (série S)

MAC-882SG / MAC-886SG

##### Défecteurs d'air (série P)

PAC-SH96SG-E  
PAC-SJ07SG-E  
PAC-SG59SG-E

##### Guide de protection d'air (série P)

PAC-SH95AG-E  
PAC-SJ06AG-E  
PAC-SH53AG-E  
(voir p.272)

(1) Meilleure classe énergétique saisonnière froid/chaud (2) Selon gamme (3) 10 ans d'abonnement inclus

# PCA-M.

## Plafonnier standard R32



PCA-M-KA3

### INVERTER

- Chauffage garanti jusqu'à -10°C extérieur
- Discrétion absolue : unité extérieure à faible niveau sonore



SUZ-M 50 VA2



SUZ-M 60/71 VA2

Tailles		50	60	71
❄️	Puissance frigorifique min / <b> nominale </b> / max	kW   1.5 / <b>5.0</b> / 5.6	1.6 / <b>6.1</b> / 6.3	2.2 / <b>7.1</b> / 8.1
	Puissance absorbée totale nominale	kW   1.516	1.649	1.973
	EER	-   3.30	3.70	3.60
	<b>SEER / Classe énergétique saisonnière (D à A+++)</b>	-   <b>6.0 / A+</b>	<b>6.4 / A++</b>	<b>6.5 / A++</b>
	Consommation électrique annuelle en froid	kWh/an   291	333	381
Plage de fonctionnement (T*ext. sèche/sèche)		°C   -15 / +46		

☀️	Puissance calorifique min / <b> nominale </b> / max à +7°C	kW   1.5 / <b>6.0</b> / 7.2	1.6 / <b>7.0</b> / 8.0	2.0 / <b>8.0</b> / 10.2
	Puissance calorifique min / <b> nominale </b> / max à -7°C	kW   0.9 / <b>3.9</b> / 4.7	1.0 / <b>4.5</b> / 5.2	1.2 / <b>5.2</b> / 6.6
	Puissance absorbée totale nominale	kW   1.618	1.750	2.217
	COP	-   3.71	4.00	3.61
	<b>SCOP / Classe énergétique saisonnière (D à A+++)</b>	-   <b>4.1 / A+</b>		
Consommation électrique annuelle en chaud		kWh/an   1458	1558	1974
Plage de fonctionnement (T*ext. humide/sèche)		°C   -10 / +24		

UNITÉS INTÉRIEURES		PCA-M50KA3	PCA-M60KA3	PCA-M71KA3
Débit d'air en froid	-/PV/MV/GV/SGV m³/h	- / 600 / 660 / 780 / 900	- / 900 / 960 / 1020 / 1140	- / 960 / 1020 / 1080 / 1200
Pression acoustique en froid <sup>(1)</sup> 1 m	-/PV/MV/GV/SGV dB(A)	- / 32 / 34 / 37 / 40	- / 33 / 35 / 37 / 40	- / 35 / 37 / 39 / 41
Puissance acoustique en froid	SGV dB(A)	60		62
Hauteur x Largeur x Profondeur	mm	230 x 960 x 680	230 x 1280 x 680	
Poids net	kg	26	32	
Ø des condensats / Pompe de relevage	mm	26 / En Option		

UNITÉS EXTÉRIEURES		SUZ-M50VA2	SUZ-M60VA2	SUZ-M71VA2
Débit d'air en froid	GV m³/h	2760	3000	
Pression acoustique <sup>(1)</sup> en froid 1 m	GV dB(A)	48	49	
Puissance acoustique en froid	GV dB(A)	64	65	66
Hauteur x Largeur x Profondeur	mm	714 x 800 x 285	880 x 840 x 330	
Poids net	kg	41	54	55

DONNÉES FRIGORIFIQUES				
Diamètre liquide	pouce	1/4 flare		3/8 flare
Diamètre gaz	pouce	1/2 flare	5/8 flare	
Longueur maxi / Dénivelé maxi	m	30 / 30		
Fluide / PRP (Pouvoir de Réchauffement Planétaire)	- / -	R32 / 675		
Lg préchargée / Précharge / Tonne équivalent CO <sub>2</sub>	m / kg / t	7.0 / 1.20 / 0.810	7.0 / 1.25 / 0.844	7.0 / 1.45 / 0.979
Charge supplémentaire / Qté réfrigérant additionnelle maxi	g/m / kg	20 / 0.46		20 / 0.92

DONNÉES ÉLECTRIQUES				
Alimentation électrique par unité extérieure	V~50Hz	230 V (1P+N+T)		
Câble unité extérieure	mm²	3G 4		
Câble liaison intérieure - extérieure	mm²	4G 1.5		
Protection électrique	A	20		

(1) : mesurée en chambre anéchoïque Note : Données électriques à valeurs indicatives, se rapporter à la norme NFC 15-100



Certifications actualisées sur [www.eurovent-certification.com](http://www.eurovent-certification.com)

# PCA-M.

## Plafonnier standard R32



PCA-M-KA3



D'INFOS

**INVERTER**



- Chauffage garanti jusqu'à -15°C extérieur
- Discrétion absolue : unité extérieure à faible niveau sonore
- Fonctions : - secours / rotation 2+1
  - 14°C en mode froid et 10°C en mode chaud
  - dégivrage alterné



PUZ-M 100/125/140  
VKA3/YKA3

Tailles		100	125	140
❄️	Puissance frigorifique min / nominale / max	kW   4.0 / <b>9.5</b> / 10.6	5.7 / <b>12.1</b> / 13.0	5.7 / <b>13.4</b> / 14.1
	Puissance absorbée totale nominale	kW   2.942	4.020	5.360
	EER	-   3.23	3.01	2.50
	<b>SEER / Classe énergétique saisonnière (D à A+++)</b> ou n <sub>sc</sub>	-   <b>6.0 / A+</b>	<b>213.9 %</b>	<b>208.0 %</b>
	Consommation électrique annuelle en froid	kWh/an   553	802	907
Plage de fonctionnement (T*ext. sèche/sèche)		°C   -5 (-15*) / +46		

☀️	Puissance calorifique min / nominale / max à +7°C	kW   2.8 / <b>11.2</b> / 12.5	4.1 / <b>13.5</b> / 15.0	4.2 / <b>15.0</b> / 15.8
	Puissance calorifique min / nominale / max à -7°C	kW   1.7 / <b>7.0</b> / 7.8	2.5 / <b>8.5</b> / 9.4	2.6 / <b>9.4</b> / 9.9
	Puissance absorbée totale nominale	kW   3.285	3.959	4.286
	COP	-   3.41		3.50
	<b>SCOP / Classe énergétique saisonnière (D à A+++)</b> ou n <sub>sh</sub>	-   <b>4.1 / A+</b>	<b>162.7 %</b>	<b>158.7 %</b>
Consommation électrique annuelle en chaud		kWh/an   2729	2873	3255
Plage de fonctionnement (T*ext. humide/sèche)		°C   -15 / +21		

### UNITÉS INTÉRIEURES

		PCA-M100KA3	PCA-M125KA3	PCA-M140KA3
Débit d'air en froid	-/PV/MV/GV/SGV m³/h	- / 1320 / 1440 / 1560 / 1680	- / 1380 / 1500 / 1620 / 1740	- / 1440 / 1560 / 1740 / 1920
Pression acoustique en froid <sup>(1)</sup> 1 m	-/PV/MV/GV/SGV dB(A)	- / 37 / 39 / 41 / 43	- / 39 / 41 / 43 / 45	- / 41 / 43 / 45 / 48
Puissance acoustique en froid	SGV dB(A)	63	65	68
Hauteur x Largeur x Profondeur		mm   230 x 1600 x 680		
Poids net		kg   37	38	40
Ø des condensats / Pompe de relevage		mm   26 / En Option		

### UNITÉS EXTÉRIEURES

		PUZ-M100VKA3	PUZ-M100YKA3	PUZ-M125VKA3	PUZ-M125YKA3	PUZ-M140VKA3	PUZ-M140YKA3
Débit d'air en froid	GV m³/h	4740			5160		
Pression acoustique <sup>(1)</sup> en froid 1 m	GV dB(A)	51		54		56	
Puissance acoustique en froid	GV dB(A)	70		72		73	
Hauteur x Largeur x Profondeur		mm   981 x 1050 x 330					
Poids net		kg   76	78	84	86	84	86

### DONNÉES FRIGORIFIQUES

Diamètre liquide	pouce	3/8 flare					
Diamètre gaz	pouce	5/8 flare					
Longueur maxi / Dénivelé maxi	m	55 / 30			65 / 30		
Fluide / PRP (Pouvoir de Réchauffement Planétaire)	- / -	R32 / 675					
Lg préchargée / Précharge / Tonne équivalent CO <sub>2</sub>	m / kg / t	30.0 / 3.10 / 2.093			30.0 / 3.60 / 2.430		
Charge supplémentaire / Qté réfrigérant additionnelle maxi	g/m / kg	40 / 1.00			40 / 1.40		

### DONNÉES ÉLECTRIQUES

		V~50Hz	230 V (1P+N+T)	400 V (3P+N+T)	230 V (1P+N+T)	400 V (3P+N+T)	230 V (1P+N+T)	400 V (3P+N+T)
Alimentation électrique par unité extérieure								
Câble unité extérieure		mm²	3G 6	5G 2.5	3G 6	5G 2.5	3G 10	5G 2.5
Câble liaison intérieure - extérieure		mm²	4G 2.5					
Protection électrique		A	32	16	32	16	40	16

(1) : mesurée en chambre anéchoïque \* : avec guide de protection d'air Note : Données électriques à valeurs indicatives, se rapporter à la norme NFC 15-100



Certifications actualisées sur [www.eurovent-certification.com](http://www.eurovent-certification.com)



GTC / FONCTIONS  
ACCESSOIRES

VENTILATION

TWIN / TRIPLE /  
QUADRI

MURAL TERTIAIRE /  
ARMOIRE

PLAFONNIER

CASSETTE

MULTIZONING

GAINABLE

MULTI-SPLIT  
AVEC ECS

MULTI-SPLIT

CONSOLE

MURAL  
RÉSIDENTIEL

GAMME  
2026

# PCA-M.

## Plafonnier standard R32



PCA-M-KA3



+ D'INFOS



- Chauffage garanti jusqu'à -20°C
- Discrétion absolue : unité extérieure à faible niveau sonore
- Cycles de dégivrage rapides
- Installation facilitée : longueur d'installation jusqu'à 55m
- Puissance nominale maintenue jusqu'à -3°C
- Fonctions : - secours / rotation 2+1
  - 14°C en mode froid
  - dégivrage alterné



PUZ-ZM 50/60 VKA3/VHA3



PUZ-ZM 71 VHA3

Tailles		50	60	71
❄️	Puissance frigorifique min / nominale / max	kW   2.3 / <b>5.0</b> / 5.6	2.7 / <b>6.1</b> / 6.7	3.3 / <b>7.1</b> / 8.1
	Puissance absorbée totale nominale	kW   1.250	1.522	1.830
	EER	-   4.00	4.01	3.88
	<b>SEER / Classe énergétique saisonnière (D à A***)</b>	-   <b>6.7 / A++</b>	<b>6.5 / A++</b>	<b>6.7 / A++</b>
	Consommation électrique annuelle en froid	kWh/an   260	328	371
Plage de fonctionnement (T° ext. sèche/sèche)		°C   -5 (-15*) / +46		

☀️	Puissance calorifique min / nominale / max à +7°C	kW   2.5 / <b>5.5</b> / 6.6	2.8 / <b>7.0</b> / 8.2	3.5 / <b>8.0</b> / 10.2
	Puissance calorifique min / nominale / max à -7°C	kW   2.2 / <b>4.9</b> / 5.9	2.5 / <b>6.2</b> / 7.3	3.1 / <b>7.1</b> / 9.1
	Puissance absorbée totale nominale	kW   1.362	1.746	2.157
	COP	-   4.04	4.01	3.71
	<b>SCOP / Classe énergétique saisonnière (D à A***)</b>	-   <b>4.2 / A+</b>	<b>4.1 / A+</b>	<b>4.2 / A+</b>
	Consommation électrique annuelle en chaud	kWh/an   1266	1501	1567
Plage de fonctionnement (T° ext. humide/sèche)		°C   -11 / +21		

### UNITÉS INTÉRIEURES

		PCA-M50KA3	PCA-M60KA3	PCA-M71KA3
Débit d'air en froid	-/PV/MV/GV/SGV m³/h	- / 600 / 660 / 780 / 900	- / 900 / 960 / 1020 / 1140	- / 960 / 1020 / 1080 / 1200
Pression acoustique en froid (1) 1 m	-/PV/MV/GV/SGV dB(A)	- / 32 / 34 / 37 / 40	- / 33 / 35 / 37 / 40	- / 35 / 37 / 39 / 41
Puissance acoustique en froid	SGV dB(A)	60		62
Hauteur x Largeur x Profondeur	mm	230 x 960 x 680		230 x 1280 x 680
Poids net	kg	26		32
Ø des condensats / Pompe de relevage	mm	26 / En Option		

### UNITÉS EXTÉRIEURES

		PUZ-ZM50VKA3	PUZ-ZM60VHA3	PUZ-ZM71VHA3
Débit d'air en froid	GV m³/h	2400		3300
Pression acoustique (1) en froid 1 m	GV dB(A)	44		47
Puissance acoustique en froid	GV dB(A)	65		67
Hauteur x Largeur x Profondeur	mm	630 x 809 x 300		943 x 950 x 330
Poids net	kg	46		67

### DONNÉES FRIGORIFIQUES

Diamètre liquide	pouce	1/4 flare	3/8 flare
Diamètre gaz	pouce	1/2 flare	5/8 flare
Longueur maxi / Dénivelé maxi	m	50 / 30	55 / 30
Fluide / PRP (Pouvoir de Réchauffement Planétaire)	- / -	R32 / 675	
Lg préchargée / Précharge / Tonne équivalent CO <sub>2</sub>	m / kg / t	30.0 / 2.00 / 1.350	30.0 / 2.80 / 1.890
Charge supplémentaire / Qté réfrigérant additionnelle maxi	g/m / kg	15 / 0.30	40 / 0.80

### DONNÉES ÉLECTRIQUES

Alimentation électrique par unité extérieure	V~50Hz	230 V (1P+N+T)	
Câble unité extérieure	mm²	3G 2.5	3G 4
Câble liaison intérieure - extérieure	mm²	4G 1.5	
Protection électrique	A	16	25

(1) : mesurée en chambre anéchoïque \* : avec guide de protection d'air Note : Données électriques à valeurs indicatives, se rapporter à la norme NFC 15-100



Certifications actualisées sur [www.eurovent-certification.com](http://www.eurovent-certification.com)

# PCA-M.

## Plafonnier standard

R32



PCA-M-KA3



+ D'INFOS



- Chauffage garanti jusqu'à -20°C extérieur
- Discretion absolue : unité extérieure à faible niveau sonore
- Cycles de dégivrage rapides
- Installation facilitée : longueur d'installation jusqu'à 100m
- Puissance nominale maintenue jusqu'à -3°C

- Fonctions : - secours / rotation 2+1  
- 14°C en mode froid et 10°C en mode chaud  
- dégivrage alterné
- Mode silence, 3 paliers réglables  
-2/-4/-6 dB(A) de puissance acoustique en froid



PUZ-ZM 100/125/140 VDA2/YDA2

Tailles		100	125	140
❄️	Puissance frigorifique min / nominale / max	4.9 / <b>9.5</b> / 11.4		5.1 / <b>12.5</b> / 14.0
	Puissance absorbée totale nominale	2.375		3.788
	EER	4.00		3.30
	SEER / Classe énergétique saisonnière (D à A***) ou n <sub>sc</sub>	<b>6.4 / A++</b>		<b>6.2 / A++</b>
	Consommation électrique annuelle en froid	517		702
Plage de fonctionnement (T*ext. sèche/sèche)		-5 (-20*) / +46		

☀️	Puissance calorifique min / nominale / max à +7°C	2.7 / <b>11.2</b> / 14.0		3.2 / <b>14.0</b> / 16.0
	Puissance calorifique min / nominale / max à -7°C	2.4 / <b>10.0</b> / 12.5		2.9 / <b>12.5</b> / 14.2
	Puissance absorbée totale nominale	3.112		4.243
	COP	3.60		3.30
	SCOP / Classe énergétique saisonnière (D à A***) ou n <sub>sn</sub>	<b>4.3 / A+</b>		<b>170.5 %</b>
Consommation électrique annuelle en chaud		2523		3002
Plage de fonctionnement (T*ext. humide/sèche)		-20 / +21		

UNITÉS INTÉRIEURES	PCA-M100KA3	PCA-M125KA3	PCA-M140KA3
Débit d'air en froid	- / 1320 / 1440 / 1560 / 1680		- / 1380 / 1500 / 1620 / 1740
Pression acoustique en froid (1) 1 m	- / 37 / 39 / 41 / 43		- / 39 / 41 / 43 / 45
Puissance acoustique en froid	63		65
Hauteur x Largeur x Profondeur			
230 x 1600 x 680			
Poids net			
37			
Ø des condensats / Pompe de relevage			
26 / En Option			

UNITÉS EXTÉRIEURES	PUZ-ZM100VDA2	PUZ-ZM100YDA2	PUZ-ZM125VDA2	PUZ-ZM125YDA2	PUZ-ZM140VDA2	PUZ-ZM140YDA2
Débit d'air en froid	4800		5040		5820	
Pression acoustique (1) en froid 1 m	44		47		49	
Puissance acoustique en froid	63		66		68	
Hauteur x Largeur x Profondeur						
870 x 1100 x 460						
Poids net						
108   114   108   116   108   121						

### DONNÉES FRIGORIFIQUES

Diamètre liquide	pouce	3/8 flare
Diamètre gaz	pouce	5/8 flare
Longueur maxi / Dénivelé maxi	m	100 / 30
Fluide / PRP (Pouvoir de Réchauffement Planétaire)	- / -	R32 / 675
Lg préchargée / Précharge / Tonne équivalent CO <sub>2</sub>	m / kg / t	40.0 / 3.60 / 2.430
Charge supplémentaire / Qté réfrigérant additionnelle maxi	g/m / kg	40 / 2.40

### DONNÉES ÉLECTRIQUES

Alimentation électrique par unité extérieure	V~50Hz	230 V (1P+N+T)	400 V (3P+N+T)	230 V (1P+N+T)	400 V (3P+N+T)	230 V (1P+N+T)	400 V (3P+N+T)
Câble unité extérieure	mm²	3G 6	5G 2.5	3G 6	5G 2.5	3G 10	5G 2.5
Câble liaison intérieure - extérieure	mm²	4G 2.5					
Protection électrique	A	32	16	32	16	40	16

(1) : mesurée en chambre anéchoïque \* : avec guide de protection d'air Note : Données électriques à valeurs indicatives, se rapporter à la norme NFC 15-100

# PCA-M.

Plafonnier inox R32 ●



+ D'INFOS



PCA-M71HA3



CLASSE ÉNERGÉTIQUE<sup>(1)</sup>



MODE FROID  
-15/+46°C



SCOP  
JUSQU'À 3,9



À PARTIR DE  
37dB(A)



MODE CHAUD  
-20/+21°C

## Les + produits.

**Finition inox dédiée  
aux cuisines professionnelles**

**Filtres anti-graisse  
sur rails pour un entretien simplifié**

**Longue portée d'air**

**Apport d'air neuf possible**

### EN OPTION ●

#### Télécommande filaire



PAR-41 MAA  
(voir p.244)

La plus  
complète



PAC-YT52 CRA  
(voir p.244)

Simple  
et efficace



PAR-CT01 SB/PB  
(voir p.245)

Tactile, bluetooth  
et personnalisable

#### Autres accessoires

Unité intérieure	PCA-M71HA3
Filtre anti-graisse	PAC-SG38KF-E
Interface commande	MAC-497IF-E
Sonde déportée	PAC-SE42TS-E
Connecteur 3 fils	PAC-SE55RA-E
Interface contrôle à distance	PAC-SF40RM-E
Connecteur 5 fils	PAC-SA88HA-E

(1) Selon modèles

# PCA-M.

Plafonnier inox R32



PCA-M71HA3



- Chauffage garanti jusqu'à -20°C extérieur
- Discrétion absolue : unité extérieure à faible niveau sonore
- Cycles de dégivrage rapides
- Installation facilitée : longueur d'installation jusqu'à 55m
- Puissance nominale maintenue jusqu'à -3°C
- Fonctions : - secours / rotation 2+1  
- 14°C en mode froid  
- dégivrage alterné



PUZ-ZM 71 VHA3

## Tailles

71

Puissance frigorifique min / nominale / max	kW	3.3 / 7.1 / 8.1
Puissance absorbée totale nominale	kW	2.029
EER	-	3.50
<b>SEER / Classe énergétique saisonnière (D à A**)</b>	-	<b>5.6 / A+</b>
Consommation électrique annuelle en froid	kWh/an	443
Plage de fonctionnement (T*ext. sèche/sèche)	°C	-5 (-15*) / +46

Puissance calorifique min / nominale / max à +7°C	kW	3.5 / 7.6 / 10.2
Puissance calorifique min / nominale / max à -7°C	kW	3.1 / 6.8 / 9.1
Puissance absorbée totale nominale	kW	2.172
COP	-	3.50
<b>SCOP / Classe énergétique saisonnière (D à A**)</b>	-	<b>3.9 / A</b>
Consommation électrique annuelle en chaud	kWh/an	1684
Plage de fonctionnement (T*ext. humide/sèche)	°C	-20 / +21

## UNITÉS INTÉRIEURES

PCA-M71HA3

Débit d'air en froid	-/PVI-/GV/-	m³/h	- / 960 / - / 1080 / -
Pression acoustique en froid <sup>(1)</sup> 1 m	-/PVI-/GV/-	dB(A)	- / 37 / - / 39 / -
Puissance acoustique en froid	SGV	dB(A)	57
Hauteur x Largeur x Profondeur		mm	280 x 1136 x 650
Poids net		kg	42
Ø des condensats / Pompe de relevage		mm	26 / Non fournie

## UNITÉS EXTÉRIEURES

PUZ-ZM71VHA3

Débit d'air en froid	GV	m³/h	3300
Pression acoustique <sup>(1)</sup> en froid 1 m	GV	dB(A)	47
Puissance acoustique en froid	GV	dB(A)	67
Hauteur x Largeur x Profondeur		mm	943 x 950 x 330
Poids net		kg	67

## DONNÉES FRIGORIFIQUES

Diamètre liquide	pouce	3/8 flare
Diamètre gaz	pouce	5/8 flare
Longueur maxi / Dénivelé maxi	m	55 / 30
Fluide / PRP (Pouvoir de Réchauffement Planétaire)	- / -	R32 / 675
Lg préchargée / Précharge / Tonne équivalent CO <sub>2</sub>	m / kg / t	30.0 / 2.80 / 1.890
Charge supplémentaire / Qté réfrigérant additionnelle maxi	g/m / kg	40 / 0.80

## DONNÉES ÉLECTRIQUES

Alimentation électrique par unité extérieure	V~50Hz	230 V (1P+N+T)
Câble unité extérieure	mm²	3G 4
Câble liaison intérieure - extérieure	mm²	4G 1.5
Protection électrique	A	25

(1) : mesurée en chambre anéchoïque \* : avec guide de protection d'air Note : Données électriques à valeurs indicatives, se rapporter à la norme NFC 15-100



Certifications actualisées sur [www.eurovent-certification.com](http://www.eurovent-certification.com)





# Mural tertiaire / Armoire.

Mitsubishi Electric dispose d'une gamme complète dédiée aux locaux IT. Muraux en mode froid uniquement, armoires, tout est désormais prévu pour équiper des locaux serveurs. Symbole de cette gamme à fort potentiel : la s-MEXT ! Première armoire de climatisation de précision, fonctionnant en froid seul, la s-MEXT existe de 3,5 à 50 kW dans deux configurations différentes : soufflage par le dessous pour faux-planchers ou soufflage par le dessus avec possibilité de «gainer».

R32 ●

R32 ●

**GAMME STANDARD  
TECHNOLOGIE INVERTER**

p.207  
PKA-M  
Mural tertiaire

p.210  
MSY-TP  
Mural IT

p.213  
PSA-M  
Armoire

**INVERTER**

**GAMME PREMIUM  
TECHNOLOGIE POWER INVERTER**

p.208  
PKA-M  
Mural tertiaire

p.214  
PSA-M  
Armoire

p.217  
S-MEXT-G00  
Armoire IT

**POWER INVERTER**

## Gamme tertiaire

Taille des unités intérieures	25	35	42	50	60	71	100	125	140	250	400	500
Puissance frigorifique nominale (kW)	2,5	3,5	4,2	5,0	6,0	7,1	10,0	12,5	14,0	22,5	38,8	42,5
<b>PKA-M</b> MURAL TERTIAIRE	p.206 p.208											
<b>MSY-TP</b> MURAL IT	p.210											
<b>PSA-M</b> ARMOIRE	p.213 p.214											
<b>S-MEXT-G00</b> ARMOIRE IT	p.217											

R32 ● I MONO-SPLIT INVERTER P MONO-SPLIT POWER INVERTER

# Points forts de la gamme.



## Télécommande PAR-41MAA pour plus de fonctionnalités

Cette télécommande filaire apporte plusieurs fonctionnalités avec la gamme Mr Slim R32 (PUZ-M et PUZ-ZM).

Principales fonctionnalités :

- Réglage du mode froid jusqu'à 14°C (selon unité intérieure)
- Fonction dégivrage alterné
- Fonction secours / rotation 1+1 ou 2+1
- Aide à la configuration de l'interface Wi-Fi MAC-597IF-E
- Affichage de la consommation énergétique
- Affichage des références et numéros de série



PUZ-M/PUZ-ZM/PKA-M/PSA-M

### Mr Slim génération 2

La gamme Mr Slim au R32 a été pensée afin d'apporter plus de performances, plus de flexibilité et de nouvelles fonctionnalités. L'unité intérieure PKA, ainsi que les groupes extérieurs PUZ-M et PUZ-ZM évoluent vers la génération 2 que l'on peut distinguer grâce au chiffre 2 ajouté à la fin de leur référence.

Pour avoir accès à l'ensemble de ces nouvelles fonctions il faudra impérativement avoir une unité intérieure génération 2, un groupe extérieur génération 2 et une télécommande PAR-41MAA.



PKA-M/PSA-M

### Fonction secours / Rotation 1+1

Il est possible de raccorder deux systèmes Mr Slim à une seule télécommande pour permettre la réalisation de la fonction «Secours / Rotation 1+1».



Fonction secours

Système	Marche	Erreur
Système	Stop	Marche

Fonction rotation

Système	Marche	Stop
Système	Stop	Marche

### Fonction secours / Rotation 2+1

La génération 2 de la gamme Mr Slim va plus loin avec la PAR-41MAA : elle va permettre de raccorder jusqu'à trois systèmes Mr Slim à une seule télécommande pour permettre la réalisation de la fonction «Secours / Rotation 2+1».

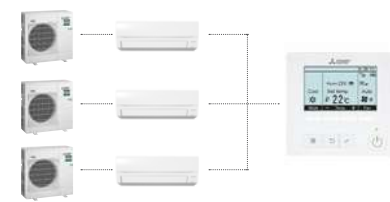

Fonction secours

Système	Marche	Erreur
Système	Marche	
Système	Stop	Marche

Fonction rotation

Système	Marche	Stop	Marche
Système	Marche	Stop	
Système	Stop	Marche	

PKA-M/PSA-M

### Réglage du mode froid jusqu'à 14°C

La génération 2 de la gamme Mr Slim offre la possibilité de descendre la température de consigne jusqu'à 14°C.



# PKA-M LA3/KA3.

Mural tertiaire



+ D'INFOS

 <p>PKA-M 35/50 LA3</p>  <p>PKA-M 60/71/100 KA3</p>	 <p>CLASSE ÉNERGÉTIQUE<sup>(1)</sup></p>	 <p>À PARTIR DE 34 dB(A)</p>
	 <p>SCOP JUSQU'À 4,4</p>	 <p>COMPATIBLE ASSISTANTS VOCAUX</p>
	 <p>MODE CHAUD -20/+24°C<sup>(2)</sup></p>	 <p>WI-FI COMPATIBLE</p>
	 <p>MODE FROID -15/+46°C<sup>(2)</sup></p>	

## Les + produits.

Disponible en 2 technologies

Débits d'air adaptés aux locaux commerciaux

Pompe de relevage des condensats en option

### EN OPTION

#### Télécommande filaire



PAR-41MAA  
(voir p.244)

La plus complète



PAC-YT52CRA  
(voir p.244)

Simple et efficace



PAR-CT01SB/SP  
(voir p.245)

Tactile, bluetooth et personnalisable

#### MELCloud Home

##### Interface Wi-Fi

MAC-597IF-E (voir p.242)

##### Interface 4G<sup>(1)</sup>, LAN & Wi-Fi

MELCLOUD-CL-HA1-A1 (voir p.242)

##### Application

Permet le contrôle de votre climatiseur à distance sur votre smartphone, tablette ou ordinateur. (voir p.243)



MELCloud HOME



#### Télécommande infrarouge



PAR-SL97A-E  
(voir p.246)

Seules les fonctions de base sont accessibles.

#### Filtration

##### Filtre V-Blocking Filter

MAC-1416 / 2470 FT-E (voir p.32)

- Effet : Anti-virus / Anti SARS-COV2 / Anti-allergène / Antibactérien / Anti-moisissure

##### Purificateur d'air Plasma Quad Connect

MAC-100FT-E (voir p.32)

- Effet : Anti-virus / Anti SARS-COV2 / Anti-allergène / Anti-moisissure / Anti-poussière / Antibactérien / Anti particules fines

#### Autres accessoires

##### Connecteur contact externe

PAC-SA88HA-E (5 fils)  
PAC-SE55RA-E (3 fils)  
(voir p.248 à 250)

##### Interface M-Net

MAC-334IF-E  
(voir p.247)

##### Sonde

PAC-SE42TS-E  
(voir p.271)

##### Pompe à condensats

PAC-SK19DM-E  
(voir p.271)

##### Défecteurs d'air (série P)

PAC-SH96SG-E  
PAC-SJ07SG-E  
PAC-SG59SG-E

##### Guide de protection d'air (série P)

PAC-SH95AG-E  
PAC-SJ06AG-E  
PAC-SH63AG-E  
(voir p.272)

(1) Meilleure classe énergétique saisonnière froid/chaud (2) Selon gammes

# PKA-M KA3.

Mural tertiaire **R32**

**INVERTER**



- Chauffage garanti jusqu'à -15°C
- Discrétion absolue : unité extérieure à faible niveau sonore
- Fonctions : - secours / rotation 2+1  
- 14°C en mode froid  
- dégivrage alterné



PKA-M 100 KA3



PUZ-M 100  
VKA3/YKA3

## Tailles | 100

	Puissance frigorifique min / nominale / max	kW	4.0 / <b>9.5</b> / 10.6
	Puissance absorbée totale nominale	kW	2.942
	EER	-	3.23
	<b>SEER / Classe énergétique saisonnière (D à A**)</b>	-	<b>5.8 / A+</b>
	Consommation électrique annuelle en froid	kWh/an	573
	Plage de fonctionnement (T*ext. sèche/sèche)	°C	-5 (-15*) / +46

	Puissance calorifique min / nominale / max à +7°C	kW	2.8 / <b>11.2</b> / 12.5
	Puissance calorifique min / nominale / max à -7°C	kW	1.7 / <b>7.0</b> / 7.8
	Puissance absorbée totale nominale	kW	3.285
	COP	-	3.41
	<b>SCOP / Classe énergétique saisonnière (D à A**)</b>	-	<b>4.0 / A+</b>
	Consommation électrique annuelle en chaud	kWh/an	2780
	Plage de fonctionnement (T*ext. humide/sèche)	°C	-15 / +21

### UNITÉS INTÉRIEURES

### PKA-M100KA3

Débit d'air en froid	-/PV/MV/GV/-	m³/h	- / 1200 / 1380 / 1560 / -
Pression acoustique en froid (1) 1 m	-/PV/MV/GV/-	dB(A)	- / 41 / 45 / 49 / -
Puissance acoustique en froid	SGV	dB(A)	65
Hauteur x Largeur x Profondeur		mm	365 x 1170 x 295
Poids net		kg	21
Ø des condensats / Pompe de relevage		mm	16 / En Option

### UNITÉS EXTÉRIEURES

### PUZ-M100VKA3

### PUZ-M100YKA3

Débit d'air en froid	GV	m³/h	4740
Pression acoustique (1) en froid 1 m	GV	dB(A)	51
Puissance acoustique en froid	GV	dB(A)	70
Hauteur x Largeur x Profondeur		mm	981 x 1050 x 330
Poids net		kg	76   78

### DONNÉES FRIGORIFIQUES

Diamètre liquide	pouce	3/8 flare
Diamètre gaz	pouce	5/8 flare
Longueur maxi / Dénivelé maxi	m	55 / 30
Fluide / PRP (Pouvoir de Réchauffement Planétaire)	- / -	R32 / 675
Lg préchargée / Précharge / Tonne équivalent CO <sub>2</sub>	m / kg / t	30.0 / 3.10 / 2.093
Charge supplémentaire / Qté réfrigérant additionnelle maxi	g/m / kg	40 / 1.00

### DONNÉES ÉLECTRIQUES

Alimentation électrique par unité extérieure	V~50Hz	230 V (1P+N+T)	400 V (3P+N+T)
Câble unité extérieure	mm²	3G 6	5G 2.5
Câble liaison intérieure - extérieure	mm²	4G 2.5	
Protection électrique	A	32	16

(1) : mesurée en chambre anéchoïque \* : avec guide de protection d'air Note : Données électriques à valeurs indicatives, se reporter à la norme NFC 15-100



Certifications actualisées sur [www.eurovent-certification.com](http://www.eurovent-certification.com)

# PKA-M KA3.

Mural tertiaire R32



PKA-M 35/50 LA3



PKA-M 60/71/100 KA3



+ D'INFOS



- Chauffage garanti jusqu'à -15°C extérieur
- Discrétion absolue : unité extérieure à faible niveau sonore
- Cycles de dégivrage rapides
- Installation facilitée : longueur d'installation jusqu'à 100m
- Puissance nominale maintenue jusqu'à -3°C
- Fonctions : - secours / rotation 2+1  
- 14°C en mode froid  
- dégivrage alterné



PUZ-ZM 35/50 VKA3



PUZ-ZM 60/71 VHA3



PUZ-ZM 100 VDA2/YDA2

Tailles		35	50	60	71	100	
❄️	Puissance frigorifique min / <b> nominale </b> / max	kW	1.6 / <b>3.6</b> / 4.5	2.3 / <b>4.6</b> / 5.6	2.7 / <b>6.1</b> / 6.7	3.3 / <b>7.1</b> / 8.1	4.9 / <b>9.5</b> / 11.4
	Puissance absorbée totale nominale	kW	0.858	1.240	1.561	1.864	2.436
	EER	-	4.20	3.71	3.91	3.81	3.90
	<b>SEER / Classe énergétique saisonnière (D à A***)</b>	-	<b>6.5 / A++</b>	<b>6.6 / A++</b>	<b>6.8 / A++</b>		<b>6.5 / A++</b>   <b>6.4 / A++</b>
	Consommation électrique annuelle en froid	kWh/an	194	244	314	365	508   519
Plage de fonctionnement (T*ext. sèche/sèche)	°C	-5 (-15*) / +46				-5 (-20*) / +46	

☀️	Puissance calorifique min / <b> nominale </b> / max à +7°C	kW	1.6 / <b>4.1</b> / 5.2	2.5 / <b>5.0</b> / 7.0	2.8 / <b>7.0</b> / 8.2	3.5 / <b>8.0</b> / 10.2	2.7 / <b>11.2</b> / 14.0
	Puissance calorifique min / <b> nominale </b> / max à -7°C	kW	1.4 / <b>3.7</b> / 4.6	2.2 / <b>4.5</b> / 6.2	2.5 / <b>6.2</b> / 7.3	3.1 / <b>7.1</b> / 9.1	2.4 / <b>10.0</b> / 12.5
	Puissance absorbée totale nominale	kW	1.041	1.345	1.733	2.117	3.103
	COP	-	3.94	3.72	4.04	3.78	3.61
	<b>SCOP / Classe énergétique saisonnière (D à A***)</b>	-	<b>4.0 / A+</b>	<b>4.3 / A+</b>	<b>4.2 / A+</b>	<b>4.3 / A+</b>	<b>4.4 / A+</b>
	Consommation électrique annuelle en chaud	kWh/an	829	1074	1464	1530	2480   2481
Plage de fonctionnement (T*ext. humide/sèche)	°C	-11 / +21			-20 / +21		

UNITÉS INTÉRIEURES		PKA-M35LA3	PKA-M50LA3	PKA-M60KA3	PKA-M71KA3	PKA-M100KA3
Débit d'air en froid	-/PV/MV/GV/SGV m³/h	- / 450 / 492 / 552 / 654		- / 1080 / 1200 / 1320 / -		- / 1200 / 1380 / 1560 / -
Pression acoustique en froid (1) 1 m	-/PV/MV/GV/SGV dB(A)	- / 34 / 37 / 40 / 43		- / 39 / 42 / 45 / -		- / 41 / 45 / 49 / -
Puissance acoustique en froid	SGV dB(A)	60		64		65
Hauteur x Largeur x Profondeur	mm	299 x 898 x 237		365 x 1170 x 295		
Poids net	kg	13		21		
Ø des condensats / Pompe de relevage	mm	16 / En Option				

UNITÉS EXTÉRIEURES		PUZ-ZM35VKA3	PUZ-ZM50VKA3	PUZ-ZM60VHA3	PUZ-ZM71VHA3	PUZ-ZM100VDA2	PUZ-ZM100YDA2
Débit d'air en froid	GV m³/h	2400		3300		4800	
Pression acoustique (1) en froid 1 m	GV dB(A)	44		47		44	
Puissance acoustique en froid	GV dB(A)	65		67		63	
Hauteur x Largeur x Profondeur	mm	630 x 809 x 300		943 x 950 x 330		870 x 1100 x 460	
Poids net	kg	46		67		108	114

DONNÉES FRIGORIFIQUES						
Diamètre liquide	pouce	1/4 flare		3/8 flare		
Diamètre gaz	pouce	1/2 flare		5/8 flare		
Longueur maxi / Dénivelé maxi	m	50 / 30		55 / 30	100 / 30	
Fluide / PRP (Pouvoir de Réchauffement Planétaire)	- / -	R32 / 675				
Lg préchargée / Précharge / Tonne équivalent CO <sub>2</sub>	m / kg / t	30.0 / 2.00 / 1.350		30.0 / 2.80 / 1.890		40.0 / 3.60 / 2.430
Charge supplémentaire / Qté réfrigérant additionnelle maxi	g/m / kg	15 / 0.30		40 / 0.80		40 / 2.40

DONNÉES ÉLECTRIQUES			230 V (1P+N+T)		400 V (3P+N+T)
Alimentation électrique par unité extérieure	V~50Hz				
Câble unité extérieure	mm²	3G 2.5		3G 4	3G 6   5G 2.5
Câble liaison intérieure - extérieure	mm²	4G 1.5		4G 2.5	
Protection électrique	A	16		25	32   16

(1) : mesurée en chambre anéchoïque \* : avec guide de protection d'air Note : Données électriques à valeurs indicatives, se reporter à la norme NFC 15-100



Certifications actualisées sur [www.eurovent-certification.com](http://www.eurovent-certification.com)



GTC / FONCTIONS  
ACCESSOIRES

VENTILATION

TWIN / TRIPLE /  
QUADRI

MURAL TERTIAIRE /  
ARMOIRE

PLAFONNIER

CASSETTE

MULTIZONING

GAINABLE

MULTI-SPLIT  
AVEC ECS

MULTI-SPLIT

CONSOLE

MURAL  
RÉSIDENTIEL

GAMME  
2026

# MSY-TP.

## Mural IT



+ D'INFOS



MSY-TP 35/50 VF2

CLASSE ÉNERGÉTIQUE<sup>(1)</sup>MODE FROID  
-25/+46°CSEER  
JUSQU'À 9,0À PARTIR DE  
31 dB(A)CHALEUR SENSIBLE  
SHR  
JUSQU'À 1,0

### Les + produits.

**Développé spécifiquement pour les locaux IT****Modèle froid seul****Adapté aux petits volumes****Alimentation depuis l'unité intérieure**

#### DE SÉRIE

#### Télécommande infrarouge

- Mode /Vitesse de ventilation
- Réglage des volets verticaux
- Timer



NOUVEAU

#### Filtration

##### Filter standard

- Effet : Anti-poussière / Antibactérien / Anti-moisissure / Désodorisant

#### EN OPTION

#### Télécommande filaire + interface

PAR-41MAA  
(voir p.244)

+

MAC-497IF-E OU  
MAC-334IF-E  
(voir p.231)

#### Purificateur d'air Plasma Quad Connect

MAC-100FT-E (voir p.32)

- Effet : Anti-virus / Anti SARS-COV2 / Anti-allergène / Anti-moisissure / Anti-poussière / Antibactérien / Anti particules fines

#### Autres accessoires

##### Connecteur contact externe

MAC-1702RA-E (2M)  
MAC-1701RA-E (10M)  
(voir p.254)

##### Interface M-Net

MAC-334IF-E  
(voir p.247)

##### Défecteur d'air

MAC-881SG  
(voir p.272)

##### Support télécommande

MAC-1400RC  
Couleur : blanc

(1) Classe énergétique saisonnière Froid (taille 35)

# MSY-TP.

Mural IT R32



MSY-TP 35/50 VF2



MUY-TP 35/50 VF2

## INVERTER

- Fonctionnement en froid garanti jusqu'à -25°C extérieur
- Groupe extérieur compact

Tailles		35	50
❄️	Puissance frigorifique min / nominale / max	kW   1.5 / 3.5 / 4.0	1.5 / 5.0 / 5.7
	Puissance absorbée totale nominale	kW   0.760	1.450
	EER	-   4.61	3.45
	SEER / Classe énergétique saisonnière (D à A++)	-   9.0 / A+++	8.0 / A++
	Consommation électrique annuelle en froid	kWh/an   134	215
	Plage de fonctionnement (T*ext. sèche/sèche)	°C   -25 / +46	
	Conditions de mesure	Air intérieur 27°C (bulbe sec) - Humidité relative 58 % - Air extérieur 35°C (bulbe sec)	
	SHR	1.00	0.88
	Puissance frigorifique sensible	3.43	4.31

UNITÉS INTÉRIEURES		MSY-TP35VF2	MSY-TP50VF2
Débit d'air en froid	-/PV/MV/GV/SGV m³/h	- / 606 / 696 / 822 / 984	- / 606 / 696 / 822 / 990
Pression acoustique en froid <sup>(1)</sup> 1 m	-/PV/MV/GV/SGV dB(A)		- / 31 / 36 / 40 / 45
Puissance acoustique en froid	SGV dB(A)	58	61
Hauteur x Largeur x Profondeur	mm	305 x 923 x 250	
Poids net	kg	12	
Ø des condensats / Pompe de relevage	mm	16 / Non fournie	

UNITÉS EXTÉRIEURES		MUY-TP35VF2	MUY-TP50VF2
Débit d'air en froid	GV m³/h	1758	
Pression acoustique <sup>(1)</sup> en froid 1 m	GV dB(A)	45	47
Puissance acoustique en froid	GV dB(A)	58	60
Hauteur x Largeur x Profondeur	mm	550 x 800 x 285	
Poids net	kg	33	

DONNÉES FRIGORIFIQUES		
Diamètre liquide	pouce	1/4 flare
Diamètre gaz	pouce	3/8 flare
Longueur maxi / Dénivelé maxi	m	20 / 12
Fluide / PRP (Pouvoir de Réchauffement Planétaire)	- / -	R32 / 675
Lg préchargée / Précharge / Tonne équivalent CO <sub>2</sub>	m / kg / t	7.0 / 0.85 / 0.574
Charge supplémentaire / Qté réfrigérant additionnelle maxi	g/m / kg	10 / 0.13

DONNÉES ÉLECTRIQUES		
Alimentation électrique par unité intérieure	V~50Hz	230 V (1P+N+T)
Câble unité intérieure	mm²	3G 2.5
Câble liaison intérieure - extérieure	mm²	4G 2.5
Protection électrique	A	10

(1) : mesurée en chambre anéchoïque Note : Données électriques à valeurs indicatives, se rapporter à la norme NFC 15-100

Certifications actualisées sur [www.eurovent-certification.com](http://www.eurovent-certification.com)



# PSA-M.

## Armoire



+ D'INFOS



PSA-M 100/125/140 KA2

A/A\*

CLASSE  
ÉNERGÉTIQUEMODE FROID  
-15/+46°CSEER  
JUSQU'À 5,1À PARTIR DE  
45dB(A)

### Les + produits.

**Installation facile****Faible épaisseur****Réduction du temps d'installation de 50%****Télécommande intégrée**

#### EN OPTION

### MELCloud Home

#### Interface Wi-Fi

MAC-597IF-E (voir p.242)

#### Interface 4G<sup>(1)</sup>, LAN & Wi-Fi

MELCLOUD-CL-HA1-A1 (voir p.242)

#### Application

Permet le contrôle de votre climatiseur à distance sur votre smartphone, tablette ou ordinateur. (voir p.243)



### Autres accessoires

#### Connecteur contact externe

PAC-SA88HA-E (5 fils)

PAC-SF40RM-E<sup>(1)</sup> (contact sec)

PAC-SE55RA-E (3 fils)

(voir p.248 à 250)

#### Interface M-Net

MAC-334IF-E

(voir p.247)

#### Sonde

PAC-SE42TS-E

(voir p.271)

#### Défecteurs d'air (série P)

PAC-SH96SG-E

#### Guide de protection d'air (série P)

PAC-SH95AG-E

(voir p.272)

(1) Non compatible avec l'interface Wi-Fi MAC-597IF-E ou avec une télécommande infrarouge

# PSA-M.

Armoire R32



PSA-M 100/125/140 KA2



PUZ-M 100/125/140 VKA3/YKA3

## INVERTER

- Chauffage garanti jusqu'à -15°C extérieur
- Discrétion absolue : unité extérieure à faible niveau sonore
- Fonctions : - secours / rotation 2+1  
- 14°C en mode froid  
- dégivrage alterné

Tailles		100	125	140
❄️	Puissance frigorifique min / nominale / max	kW   3.7 / <b>9.4</b> / 10.6	5.6 / <b>12.1</b> / 13.0	5.8 / <b>13.6</b> / 13.7
	Puissance absorbée totale nominale	kW   2.686	4.482	5.038
	EER	-   3.50	2.70	
	<b>SEER / Classe énergétique saisonnière (D à A+++)</b> ou n <sub>sc</sub>	-   <b>5.5 / A</b>	<b>208.4 %</b>	<b>221.8 %</b>
	Consommation électrique annuelle en froid	kWh/an   591	823	868
Plage de fonctionnement (T <sup>ext.</sup> sèche/sèche)		°C   -5 (-15 *) / +46		

☀️	Puissance calorifique min / nominale / max à +7°C	kW   2.8 / <b>11.2</b> / 12.5	4.8 / <b>13.5</b> / 15.0	4.9 / <b>15.0</b> / 15.8
	Puissance calorifique min / nominale / max à -7°C	kW   1.7 / <b>7.0</b> / 7.8	3.0 / <b>8.5</b> / 9.4	3.0 / <b>9.4</b> / 9.9
	Puissance absorbée totale nominale	kW   3.247	4.355	4.762
	COP	-   3.45	3.10	3.15
	<b>SCOP / Classe énergétique saisonnière (D à A+++)</b> ou n <sub>sc</sub>	-   <b>4.0 / A+</b>	<b>150.8 %</b>	<b>158.0 %</b>
Consommation électrique annuelle en chaud		kWh/an   2745	3095	3269
Plage de fonctionnement (T <sup>ext.</sup> humide/sèche)		°C   -15 / +21		

UNITÉS INTÉRIEURES	PSA-M100KA2	PSA-M125KA2	PSA-M140KA2
Débit d'air en froid	- / PV/MV/GV/ - m³/h   - / 1500 / 1680 / 1800 / -	- / 1500 / 1680 / 1860 / -	- / 1500 / 1680 / 1860 / -
Pression acoustique en froid <sup>(1)</sup> 1 m	- / PV/MV/GV/ - dB(A)   - / 45 / 49 / 51 / -	- / 45 / 49 / 51 / -	- / 45 / 49 / 51 / -
Puissance acoustique en froid	SGV dB(A)   65	66	66
Hauteur x Largeur x Profondeur	mm   1900 x 600 x 360	1900 x 600 x 360	1900 x 600 x 360
Poids net	kg   46	46	48
Ø des condensats / Pompe de relevage	mm   20 / Non fournie	20 / Non fournie	20 / Non fournie

UNITÉS EXTÉRIEURES	PUZ-M100VKA3	PUZ-M100YKA3	PUZ-M125VKA3	PUZ-M125YKA3	PUZ-M140VKA3	PUZ-M140YKA3
Débit d'air en froid	GV m³/h   4740	4740	5160	5160	5160	5160
Pression acoustique <sup>(1)</sup> en froid 1 m	GV dB(A)   51	51	54	54	56	56
Puissance acoustique en froid	GV dB(A)   70	70	72	72	73	73
Hauteur x Largeur x Profondeur	mm   981 x 1050 x 330	981 x 1050 x 330	981 x 1050 x 330	981 x 1050 x 330	981 x 1050 x 330	981 x 1050 x 330
Poids net	kg   76	78	84	86	84	86

## DONNÉES FRIGORIFIQUES

Diamètre liquide	pouce   3/8 flare	3/8 flare	3/8 flare
Diamètre gaz	pouce   5/8 flare	5/8 flare	5/8 flare
Longueur maxi / Dénivelé maxi	m   55 / 30	55 / 30	65 / 30
Fluide / PRP (Pouvoir de Réchauffement Planétaire)	- / -   R32 / 675	R32 / 675	R32 / 675
Lg préchargée / Précharge / Tonne équivalent CO <sub>2</sub>	m / kg / t   30.0 / 3.10 / 2.093	30.0 / 3.10 / 2.093	30.0 / 3.60 / 2.430
Charge supplémentaire / Qté réfrigérant additionnelle maxi	g/m / kg   40 / 1.00	40 / 1.00	40 / 1.40

## DONNÉES ÉLECTRIQUES

Alimentation électrique par unité extérieure	V~50Hz   230 V (1P+N+T)   400 V (3P+N+T)   230 V (1P+N+T)   400 V (3P+N+T)   230 V (1P+N+T)   400 V (3P+N+T)
Câble unité extérieure	mm²   3G 6   5G 2.5   3G 6   5G 2.5   3G 10   5G 2.5
Câble liaison intérieure - extérieure	mm²   4G 2.5
Protection électrique	A   32   16   32   16   40   16

(1) : mesurée en chambre anéchoïque \* : avec guide de protection d'air Note : Données électriques à valeurs indicatives, se rapporter à la norme NFC 15-100



Certifications actualisées sur [www.eurovent-certification.com](http://www.eurovent-certification.com)

# PSA-M.

Armoire R32



PSA-M 100/125/140 KA2



D'INFOS



- Chauffage garanti jusqu'à -20°C extérieur
- Discrétion absolue : unité extérieure à faible niveau sonore
- Cycles de dégivrage rapides
- Installation facilitée : longueur d'installation jusqu'à 100m
- Puissance nominale maintenue jusqu'à -3°C

- Fonctions : - secours / rotation 2+1  
- 14°C en mode froid et 10°C en mode chaud  
- dégivrage alterné
- Mode silence, 3 paliers réglables  
-2 / -4 / -6 dB(A) de puissance acoustique en froid



PUZ-M 100/125/140 VDA2/YDA2

Tailles		100	125	140			
❄️	Puissance frigorifique min / nominale / max	4.9 / <b>9.5</b> / 11.4		5.1 / <b>12.5</b> / 14.0	5.4 / <b>13.4</b> / 15.0		
	Puissance absorbée totale nominale	2.494		4.167	3.977		
	EER	3.81		3.00	3.37		
	SEER / Classe énergétique saisonnière (D à A+++)	<b>5.7 / A+</b>		<b>213.0 %</b>	<b>211.9 %</b>	<b>250.6 %</b>	<b>250.0 %</b>
	Consommation électrique annuelle en froid	580		835	845	764	769
Plage de fonctionnement (T*ext. sèche/sèche)		-5 (-20 *) / +46					

☀️	Puissance calorifique min / nominale / max à +7°C	2.7 / <b>11.2</b> / 14.0		3.2 / <b>14.0</b> / 16.0	3.7 / <b>16.0</b> / 18.0	
	Puissance calorifique min / nominale / max à -7°C	2.4 / <b>10.0</b> / 12.5		2.9 / <b>12.5</b> / 14.2	3.3 / <b>14.2</b> / 16.0	
	Puissance absorbée totale nominale	3.295		4.828	5.334	
	COP	3.40		2.90	3.00	
	SCOP / Classe énergétique saisonnière (D à A+++)	<b>4.1 / A+</b>		<b>154.3 %</b>	<b>154.2 %</b>	<b>159.3 %</b>
Consommation électrique annuelle en chaud		2659		3312	3313	3658
Plage de fonctionnement (T*ext. humide/sèche)		-20 / +21				

UNITÉS INTÉRIEURES		PSA-M100KA2	PSA-M125KA2	PSA-M140KA2
Débit d'air en froid	-/PV/MV/GV/ m³/h	- / 1500 / 1680 / 1800 / -		- / 1500 / 1680 / 1860 / -
Pression acoustique en froid (1) 1 m	-/PV/MV/GV/ dB(A)	- / 45 / 49 / 51 / -		
Puissance acoustique en froid	SGV dB(A)	65		66
Hauteur x Largeur x Profondeur	mm	1900 x 600 x 360		
Poids net	kg	46		48
Ø des condensats / Pompe de relevage	mm	20 / Non fournie		

UNITÉS EXTÉRIEURES		PUZ-ZM100VDA2	PUZ-ZM100YDA2	PUZ-ZM125VDA2	PUZ-ZM125YDA2	PUZ-ZM140VDA2	PUZ-ZM140YDA2
Débit d'air en froid	GV m³/h	4800		5040		5820	
Pression acoustique (1) en froid 1 m	GV dB(A)	44		47		49	
Puissance acoustique en froid	GV dB(A)	63		66		68	
Hauteur x Largeur x Profondeur	mm	870 x 1100 x 460					
Poids net	kg	108	114	108	116	108	121

## DONNÉES FRIGORIFIQUES

Diamètre liquide	pouce	3/8 flare	
Diamètre gaz	pouce	5/8 flare	
Longueur maxi / Dénivelé maxi	m	100 / 30	
Fluide / PRP (Pouvoir de Réchauffement Planétaire)	- / -	R32 / 675	
Lg préchargée / Précharge / Tonne équivalent CO <sub>2</sub>	m / kg / t	40.0 / 3.60 / 2.430	
Charge supplémentaire / Qté réfrigérant additionnelle maxi	g/m / kg	40 / 2.40	

## DONNÉES ÉLECTRIQUES

Alimentation électrique par unité extérieure	V~50Hz	230 V (1P+N+T)	400 V (3P+N+T)	230 V (1P+N+T)	400 V (3P+N+T)	230 V (1P+N+T)	400 V (3P+N+T)
Câble unité extérieure	mm²	3G 6	5G 2.5	3G 6	5G 2.5	3G 10	5G 2.5
Câble liaison intérieure - extérieure	mm²	4G 2.5					
Protection électrique	A	32	16	32	16	40	16

(1) : mesurée en chambre anéchoïque \* : avec guide de protection d'air Note : Données électriques à valeurs indicatives, se rapporter à la norme NFC 15-100



Certifications actualisées sur [www.eurovent-certification.com](http://www.eurovent-certification.com)



GTC / FONCTIONS  
ACCESSOIRES

VENTILATION

TWIN / TRIPLE /  
QUADRI

MURAL TERTIAIRE /  
ARMOIRE

PLAFONNIER

CASSETTE

MULTIZONING

GAINABLE

MULTI-SPLIT  
AVEC ECS

MULTI-SPLIT

CONSOLE

MURAL  
RÉSIDENTIEL

GAMME  
2026

# S-MEXT-G00.

## Armoire IT



+ D'INFOS



S-MEXT-G00

EER  
JUSQU'À 3,98MODE FROID  
-15/+46°C<sup>(2)</sup>CHALEUR  
SENSIBLE  
SHR  
JUSQU'À 0,92À PARTIR DE  
53dB(A)

## Armoire de climatisation de précision.

La s-MEXT est la solution idéale pour les locaux informatiques. Solution Plug & Play à détente directe, cette armoire bénéficie des performances, de la fiabilité et de la flexibilité des groupes Mr. Slim Power Inverter.

La gamme est ainsi composée de 7 modèles de 7 à 42kW fonctionnant en froid seul, à combiner à volonté selon vos projets !

### DE SÉRIE

#### Solution Plug & Play, disponible sur stock

s-MEXT est une solution packagée (armoire, groupe, interface) qui intègre de série :

- Panneaux frontaux sur charnières
- Panneaux latéraux et arrières démontables
- Batterie évaporateur avec traitement hydrophile
- Ventilateur EC «Brushless» de type PlugFan
- Armoire électrique intégrée avec sectionneur principal et protections
- Vannes d'isolement sur lignes réfrigérant
- Détection de filtres encrassés

### EN OPTION

#### Options disponibles (nous consulter)

- Humidificateur à vapeur
- Résistance électrique
- Cartes de communication (RS485, RS232, LON, ETHERNET)
- Compteur d'énergie électrique
- Plénums de soufflage / reprise
- Châssis pour faux-planchers
- Sondes de présence d'eau, détection d'incendie et détection de fumée

## Deux configurations possibles

### VERSION UNDER

#### Soufflage inversé, reprise dessus

Pour salles avec faux-planchers.

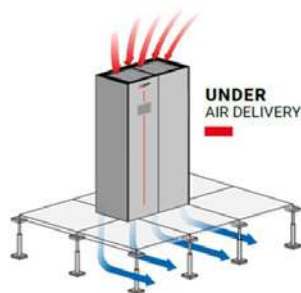

### VERSION OVER

#### Soufflage dessus, reprise frontale

Le soufflage peut être gainé ou direct dans le local.

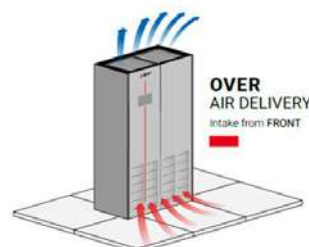

# S-MEXT-G00.

Armoire IT R32



S-MEXT-G00



- Discrétion absolue : unité extérieure à faible niveau sonore
- Installation facilitée : longueur d'installation jusqu'à 100m



PUZ-ZM 60 VHA3



PUZ-M 100/125/140 VDA2/YDA2



PUZ-M 200/250 YKA3

s-MEXT		Mono circuit				Double circuit			
		006	009	013	022	028	038	044	
	Puissance totale	kW	6,8	10,1	11,9	22,6	28,0	39,0	42,5
	Puissance sensible	kW	6,2	8,9	10,2	19,3	26,2	33,6	35,3
	SHR	-	0,91	0,88	0,86	0,85	0,94	0,86	0,83
	Système EER (nominal) 27°C -47%	-	4,67	4,30	3,49	3,18	2,68	3,58	2,88
<b>Unités intérieures</b>									
Chassis		-	F1			F2	F3		
Dimensions armoire		L x l x h (mm)	600 x 500 x 1980			1000 x 500 x 1980	1000 x 890 x 1980		
Débit d'air nominal		m³/h	2000	2500	2800	5000	7600	8800	10000
Pression acoustique		dB(A)	53	57	61	60	63	67	
Puissance acoustique		dB(A)	69	73	77	76	77	83	
Poids en fonctionnement		kg	103	115		185	247	297	
Plages de fonctionnement		T(°C) extérieure				-5 (-15) / +46			
		T(°C) intérieure sèche				19 / 35			
		T(°C) intérieure humide				14 / 22,5			
<b>Unités extérieures</b>									
Modèle		PUZ-ZM	60 VHA3	100 VDA2	125 VA2/YDA2	250 YKA3	200 YKA3	250 YKA3	
Quantité		-			1			2	
Dimensions groupe unitaire		H x L x P (mm)	943 x 950 x 330	870 x 1100 x 460		1338 x 1050 x 330			
Poids groupe unitaire		kg	70	44	47	135			
Raccordement frigorifique liquide/gaz		pouce	5/8" - 3/8"			1" - 1/2"	1" - 3/8"	1" - 1/2"	
Alimentation électrique		V~50Hz	230V (P+N+T)			400V (3P+N+T)			
Fluide / PRP		- / kg.eq.CO2				R32/ 675			
Précharge / Tonne équivalent CO2 (par groupe)		kg / t.eq.CO2	2.8 / 1.89	3.60 / 2.430	3.60 / 2.430	6.8 / 4.59	6.3 / 4.25	6.8 / 4.59	

## CODIFICATION DES RÉFÉRENCES

s- MEXT-G00 DX

**F2**  
TAILLE  
DU CASING

**UNDER**  
SOUFFLAGE INVERSÉ  
**OVER**  
SOUFFLAGE DESSUS

**022**  
PUISSANCE  
FRIGORIFIQUE  
NOMINALE  
kW

**S**  
D : DOUBLE CIRCUIT  
FRIGORIFIQUE  
S : SIMPLE CIRCUIT  
FRIGORIFIQUE





# Twin/Triple/Quadri.

La gamme Twin, Triple et Quadri de Mitsubishi Electric offre des solutions de chauffage et de climatisation pour les grands volumes tels que les halls d'accueil, magasins, restaurants ou open spaces. Elle permet de gérer plusieurs unités intérieures fonctionnant selon les mêmes paramètres de réglage. Vous pouvez ainsi raccorder jusqu'à 4 unités intérieures à partir d'un seul groupe extérieur.

R32 ●

NOUVEAU ●

## GAMME STANDARD TECHNOLOGIE INVERTER

p.222



PUZ-M

**INVERTER**

R32 ●

## GAMME PREMIUM TECHNOLOGIE POWER INVERTER

p.223



PUZ-ZM



## Gamme tertiaire

Taille des unités extérieures	71	100	125	140	200	250
Puissance frigorifique nominale (kW)	7,1	10,0	12,5	14,0	19,0	22,0
Puissance calorifique nominale (kW)	8,1	11,0	14,0	16,0	22,4	27,0
PUZ-M 100/125/140 VKA3/YKA3 PUZ-M 200/250 YDA <b>NOUVEAU ●</b>	p.222	I	I	I	I	I
PUZ-ZM 71 VHA3 PUZ-ZM 100/125/140 VDA2/YDA2 PUZ-ZM 200/250 YKA3	p.223	P	P	P	P	P

R32 ●

I GROUPE EXTÉRIEUR INVERTER P GROUPE EXTÉRIEUR POWER INVERTER

# Dimensionnement des installations.

## Sélection du raccord selon installation

### Twin

R32 ●

Tailles unités extérieures	Unités intérieures raccordables	PUZ-M <sup>(1)(2)</sup>	PUZ-ZM
71	35 + 35	-	MSDD-50TR2-E
100	50 + 50	MSDD-50TR2-E	MSDD-50TR2-E
125	60 + 60	MSDD-50TR2-E	MSDD-50TR2-E
140	71 + 71	MSDD-50TR2-E	MSDD-50TR2-E
200	100 + 100	MSDD-50WR3-E	MSDD-50WR3-E
250	125 + 125	MSDD-50WR3-E	MSDD-50WR3-E

(1) Attention les SLZ-M ne sont pas compatibles en Twin avec ces groupes extérieurs (2) Attention les SEZ-M ne sont pas compatibles en Twin avec ces groupes extérieurs

### Triple

R32 ●

Tailles unités extérieures	Unités intérieures raccordables	PUZ-M <sup>(1)(2)</sup>	PUZ-ZM
100	35+35+35	MSDT-111R4-E	MSDT-111R4-E
125	50+50+50	MSDT-111R4-E	MSDT-111R4-E
140	50+50+50	MSDT-111R4-E	MSDT-111R4-E
200	60+60+60	MSDT-111R4-E	MSDT-111R4-E
250	71+71+71	MSDT-111R4-E	MSDT-111R4-E

(1) Attention les SLZ-M ne sont pas compatibles en Triple avec ces groupes extérieurs (2) Attention les SEZ-M ne sont pas compatibles en Triple avec ces groupes extérieurs

### Quadri

R32 ●

Tailles unités extérieures	Unités intérieures raccordables	PUZ-M <sup>(1)(2)</sup>	PUZ-ZM
125	35+35+35+35	MSDF-1111R3-E	MSDF-1111R3-E
140	35+35+35+35	-	MSDF-1111R3-E
200	50+50+50+50	MSDF-1111R3-E	MSDF-1111R3-E
250	60+60+60+60	MSDF-1111R3-E	MSDF-1111R3-E

(1) Attention les SLZ-M ne sont pas compatibles en Quadri avec ces groupes extérieurs (2) Attention les SEZ-M ne sont pas compatibles en Quadri avec ces groupes extérieurs

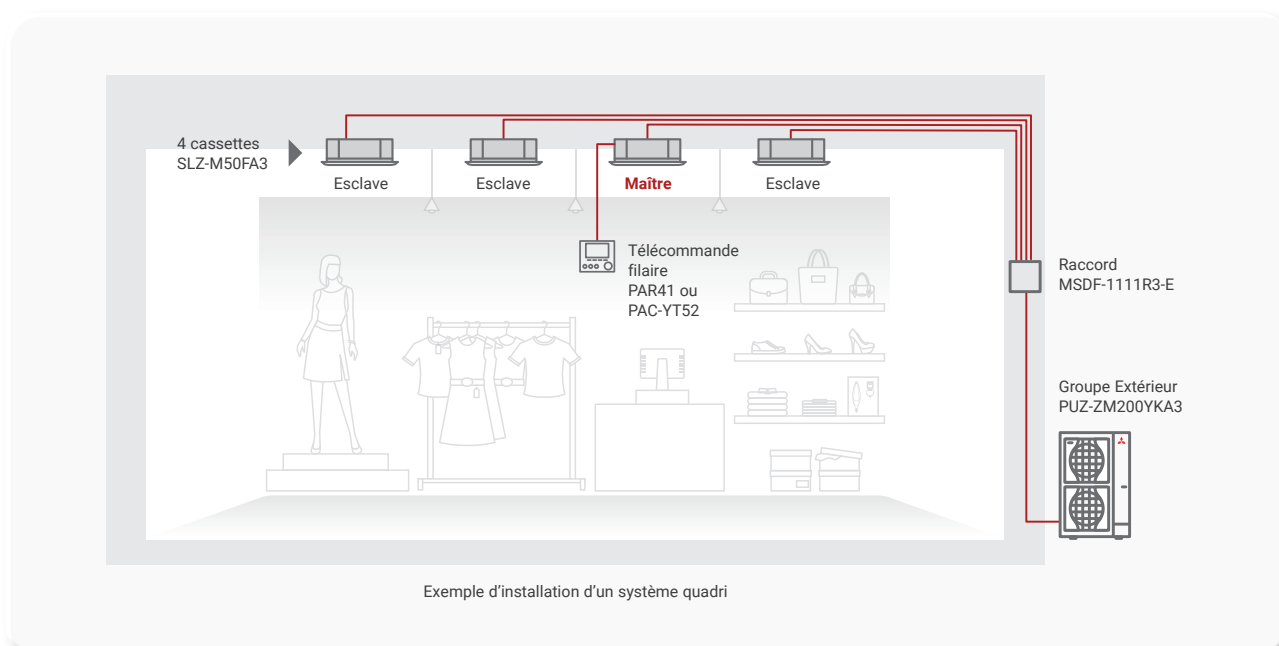

## Contraintes d'installation à respecter

### Twin

R32

Technologie	Tailles	Longueur maxi A+B+C	Longueur maxi A+B	Distance maxi entre B et C	Distance maxi UI-Raccord	Hauteur maxi UI-UE (H)	Hauteur maxi UI-UI (h)	Nombre total de coudes
PUZ-M	100/125/140	50	50	8	20	30	1	15
	200/250	70	70	8	30	30	1	15
PUZ-ZM	71	55	55	8	20	30	1	15
	100/125/140	100	100	8	30	30	1	15
	200/250	100	100	8	30	30	1	15

### Triple

R32

Technologie	Tailles	Longueur maxi A+B+C+D	Longueur maxi A+B	Distance maxi entre B et C	Distance maxi UI-Raccord	Hauteur maxi UI-UE (H)	Hauteur maxi UI-UI (h)	Nombre total de coudes
PUZ-M	100/125/140	50	50	8	20	30	1	15
	200/250	70	70	8	30	30	1	15
PUZ-ZM	100/125/140	100	100	8	30	30	1	15
	200/250	100	100	8	30	30	1	15

### Quadri

R32

Technologie	Tailles	Longueur maxi A+B+C+D+E	Longueur maxi A+B	Distance maxi entre B et C	Distance maxi UI-Raccord	Hauteur maxi UI-UE (H)	Hauteur maxi UI-UI (h)	Nombre total de coudes
PUZ-M	125/200/250	70	70	8	30	30	1	15
PUZ-ZM	125/140/200/250	100	100	8	30	30	1	15

**Twin**  
Longueur totale A+B+C

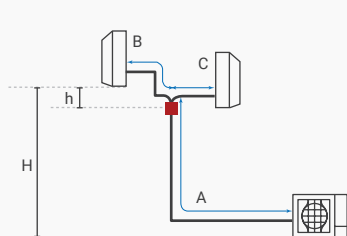

Unité B la plus éloignée, la plus haute

■ Raccord

**Triple**  
Longueur totale A+B+C+D

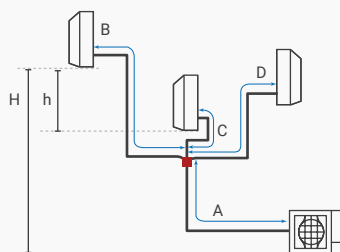

Unité B la plus éloignée, la plus haute  
Unité C la plus proche, la plus basse

■ Raccord

**Quadri**  
Longueur totale A+B+C+D+E

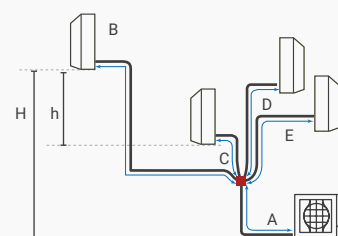

Unité B la plus éloignée, la plus haute  
Unité C la plus proche, la plus basse

■ Raccord

# PUZ-M.

## Groupes extérieurs

R32



VKA3



YKA3

**INVERTER**



(PEAD/PLA/PCA/PSA)



(PLA/PCA/PKA/PSA)

- Chauffage garanti jusqu'à -15°C ou -20°C extérieur
- Installation facilitée : longueur d'installation jusqu'à 70 m
- Fonctions : - secours/rotation 1+1 ou 2+1  
- dégivrage alterné



PUZ-M 100/125/140  
VKA3/YKA3



PUZ-M 200/250 YDA

NOUVEAU - SEPTEMBRE 2026

		PUZ-M100 VKA3	PUZ-M100 YKA3	PUZ-M125 VKA3	PUZ-M125 YKA3	PUZ-M140 VKA3	PUZ-M140 YKA3	PUZ-M200 YDA	PUZ-M250 YDA				
❄️	Puissance frigorifique min / nominale / max	kW 4.0 / 9.5 / 10.6		5.8 / 12.1 / 13.0		5.8 / 13.4 / 14.1		6.6 / 19.0 / 22.4		7.6 / 22.0 / 26.0			
	Puissance absorbée totale nominale	kW 2.715		4.020		4.963		6.589		7.587			
	EER	-		3.50		3.01		2.70		3.00		2.90	
	SEER / Classe énergétique saisonnière (D à A***) ou n <sub>se</sub>	-		7.0 / A++		232.4 %		232.8 %		217.2 %		213.2 %	
	Consommation électrique annuelle en froid	kWh/an 475		749		824		2071		2442			
	Plage de fonctionnement (T*ext. sèche/sèche)	°C				-5 (-15*) / +46				-5 (-20*) / +46		-5 (-20*) / +46	
☀️	Puissance calorifique min / nominale / max à +7°C	kW 2.8 / 11.2 / 12.5		4.1 / 13.5 / 15.0		4.2 / 15.0 / 15.8		5.4 / 22.4 / 25.0		6.3 / 24.0 / 27.6			
	Puissance calorifique min / nominale / max à -7°C	kW 1.7 / 7.0 / 7.8		2.5 / 8.5 / 9.4		3.0 / 9.4 / 9.9		3.4 / 14.1 / 15.7		4.0 / 15.1 / 17.4			
	Puissance absorbée totale nominale	kW 3.019		3.639		4.399		6.589		7.732			
	COP	-		3.71		-		3.41		3.40		3.30	
	SCOP / Classe énergétique saisonnière (D à A***) ou n <sub>sc</sub>	-		4.6 / A++		162.0 %		161.3 %		147.9 %		140.5 %	
	Consommation électrique annuelle en chaud	kWh/an 2406		2884		3203		5751		6635			
Plage de fonctionnement (T*ext. humide/sèche)	°C				-15 / +21				-20 / +21				

Débit d'air en froid	GV m³/h	4740		5160		5700		6360			
Pression acoustique (1) en froid 1 m	GV dB(A)	51		54		56		52		55	
Puissance acoustique en froid	GV dB(A)	70		72		73		71		74	
Hauteur x Largeur x Profondeur	mm			981 x 1050 x 330				870 x 1100 x 460			
Poids net	kg	76	78	84	86	84	86			138	

### DONNÉES FRIGORIFIQUES

Diamètre liquide	pouce			3/8 flare					
Diamètre gaz	pouce			5/8 flare				7/8 flare	
Longueur maxi / Dénivelé maxi	m	55 / 30				65 / 30		100 / 30	
Fluide / PRP (Pouvoir de Réchauffement Planétaire)	- / -					R32 / 675			
Lg préchargée / Précharge / Tonne équivalent CO <sub>2</sub>	m / kg / t	30.0 / 3.10 / 2.093				30.0 / 3.60 / 2.430		30.0 / 5.50 / 3.710	
Charge supplémentaire / Qté réfrigérant additionnelle maxi	g/m / kg	40 / 1.00				40 / 1.40		0 / 2.80	

### DONNÉES ÉLECTRIQUES

Alimentation électrique par unité extérieure	V~50Hz	230 V (1P+N+T)	400 V (3P+N+T)	230 V (1P+N+T)	400 V (3P+N+T)	230 V (1P+N+T)	400 V (3P+N+T)
--	--------	----------------	----------------	----------------	----------------	----------------	----------------

(1) : mesurée en chambre anéchoïque \* : avec guide de protection d'air Performances données avec unité intérieure PLA-M pour les tailles 100/125/140 et PE-M pour les tailles 200 / 250. Note : Données électriques à valeurs indicatives, se reporter à la norme NFC 15-100



Certifications actualisées sur [www.eurovent-certification.com](http://www.eurovent-certification.com)

# PUZ-ZM.

## Groupes extérieurs R32



VHA3



VDA2



YDA2



YKA3



(PEAD/PLA/PCA/PSA)



(PLA/PCA/PKA/PSA)

- Chauffage garanti jusqu'à -20°C
- Discrétion absolue : unité extérieure à faible niveau sonore
- Cycles de dégivrage rapides
- Installation facilitée : longueur d'installation jusqu'à 100m
- Puissance nominale maintenue jusqu'à -3°C
- Fonctions : - secours/rotation 1+1 ou 2+1  
- dégivrage alterné



PUZ-ZM 71 VHA3

PUZ-ZM 100/125/140  
VDA2/YDA2

PUZ-ZM 200/250 YKA3

		PUZ-ZM71 VHA3	PUZ-ZM100 VDA2	PUZ-ZM 100YDA2	PUZ-ZM125 VDA2	PUZ-ZM 125YDA2	PUZ-ZM140 VDA2	PUZ-ZM 140YDA2	PUZ-ZM200 YKA3	PUZ-ZM250 YKA3
❄️	Puissance frigorifique min / nominale / max	kW 3.3 / 7.1 / 8.1	4.9 / 9.5 / 11.4	5.1 / 12.5 / 14.0	5.4 / 13.4 / 15.0	9.2 / 19.0 / 22.4	9.9 / 22.0 / 27.0			
	Puissance absorbée totale nominale	kW 1.715	2.210	3.572	3.744	5.757	7.213			
	EER	- 4.14	4.30	3.50	3.58	3.30	3.05			
	SEER / Classe énergétique saisonnière (D à A++) ou n <sub>sc</sub>	- 7.4 / A++	7.6 / A++	7.4 / A++	235.0 %	233.7 %	263.9 %	262.4 %	232.2 %	213.7 %
	Consommation électrique annuelle en froid	kWh/an 336	437	448	761	772	726	737	1149	1439
Plage de fonctionnement (T*ext. sèche/sèche)	°C -5 (-15*) / +46			-5 (-20*) / +46				-5 (-15*) / +46		
☀️	Puissance calorifique min / nominale / max à +7°C	kW 3.5 / 8.0 / 10.2	2.7 / 11.2 / 14.0	3.2 / 14.0 / 16.0	3.7 / 16.0 / 18.0	7.1 / 22.4 / 25.0	7.3 / 27.0 / 31.0			
	Puissance calorifique min / nominale / max à -7°C	kW 3.1 / 7.1 / 9.1	2.4 / 10.0 / 12.5	2.9 / 12.5 / 14.2	3.3 / 14.2 / 16.0	4.4 / 14.1 / 15.7	4.5 / 17.0 / 19.5			
	Puissance absorbée totale nominale	kW 2.016	2.686	4.000	4.572	6.400	7.941			
	COP	- 3.97	4.17		3.50		3.40			
	SCOP / Classe énergétique saisonnière (D à A++) ou n <sub>ps</sub>	- 4.6 / A++	4.3 / A+		156.8 %	162.8 %	141.6 %	139.7 %		
	Consommation électrique annuelle en chaud	kWh/an 1429	2489	3259	3260	3580	3581	7320	7925	
Plage de fonctionnement (T*ext. humide/sèche)	°C			-20 / +21						

Débit d'air en froid	GV m <sup>3</sup> /h	3300	4800	5040	5820	8400				
Pression acoustique <sup>(1)</sup> en froid 1 m	GV dB(A)	47	44	47	49	59				
Puissance acoustique en froid	GV dB(A)	67	63	66	68	77				
Hauteur x Largeur x Profondeur	mm	943 x 950 x 330	870 x 1100 x 460			1338 x 1050 x 330				
Poids net	kg	67	108	114	108	116	108	121	137	138

### DONNÉES FRIGORIFIQUES

Diamètre liquide	pouce	3/8 flare				1/2 flare	
Diamètre gaz	pouce	5/8 flare				1 flare	
Longueur maxi / Dénivelé maxi	m	55 / 30	100 / 30				
Fluide / PRP (Pouvoir de Réchauffement Planétaire)	- / -	R32 / 675					
Lg préchargée / Précharge / Tonne équivalent CO <sub>2</sub>	m / kg / t	30.0/2.80/1.890	40.0 / 3.60 / 2.430			30.0 / 6.30 / 4.253	30.0 / 6.80 / 4.590
Charge supplémentaire / Qté réfrigérant additionnelle maxi	g/m / kg	40 / 0.80	40 / 2.40			40 / 2.90	60 / 2.40

### DONNÉES ÉLECTRIQUES

Alimentation électrique par unité extérieure	V~50Hz	230 V (1P+N+T)	400 V (3P+N+T)	230 V (1P+N+T)	400 V (3P+N+T)	230 V (1P+N+T)	400 V (3P+N+T)
--	--------	----------------	----------------	----------------	----------------	----------------	----------------

(1) : mesurée en chambre anéchoïque \* : avec guide de protection d'air Performances données avec unité intérieure PLA-M pour les tailles 71/100/125/140 et PE-M pour les tailles 200 / 250. Note : Données électriques à valeurs indicatives, se rapporter à la norme NFC 15-100



Certifications actualisées sur [www.eurovent-certification.com](http://www.eurovent-certification.com)

# Unités intérieures compatibles.



+ D'INFOS

CASSETTE 4 VOIES 600X600		SLZ-M35FA3	SLZ-M50FA3	SLZ-M60FA3
Débit d'air en froid	-/PV/MV/GV/SGV m³/h	- / 390 / 480 / 570 / 690	- / 420 / 510 / 600 / 690	- / 450 / 570 / 690 / 780
Pression acoustique en froid (1) 1,5 m	-/PV/MV/GV/SGV dB(A)	- / 25 / 30 / 34 / 39	- / 27 / 32 / 36 / 39	- / 32 / 35 / 39 / 43
Hauteur x Largeur x Profondeur	mm	245 x 570 x 570		
Façade : Hauteur x Largeur x Profondeur	mm	10 x 625 x 625		
Poids net du corps / Poids net de la façade	kg	15 / 3.0		
Intensité absorbée maxi *	A	0.24	0.32	0.43
Diamètre liquide flare / gaz flare	pouce	1/4" / 3/8"	1/4" / 1/2"	1/4" / 5/8"

La façade blanche SLP-2FAL ou SLP-2FALE est à commander séparément. Les SLZ-M ne sont pas compatibles pour un montage TWIN / TRIPLE / QUADRI avec les PUZ-M.



+ D'INFOS

CASSETTE 4 VOIES 900X900		PLA-M35EA3	PLA-M50EA3	PLA-M60EA3	PLA-M71EA3	PLA-M100EA3	PLA-M125EA3
Débit d'air en froid	-/PV/MV/GV/SGV m³/h	- / 660 / 780 / 900 / 960	- / 720 / 840 / 960 / 1080		- / 840 / 1020 / 1140 / 1260	- / 1140 / 1380 / 1560 / 1740	- / 1380 / 1500 / 1680 / 1860
Pression acoustique en froid (1) 1,5 m	-/PV/MV/GV/SGV dB(A)	- / 26 / 28 / 29 / 31	- / 27 / 29 / 31 / 32		- / 28 / 30 / 32 / 34	- / 31 / 34 / 37 / 40	- / 33 / 37 / 41 / 44
Hauteur x Largeur x Profondeur	mm	258 x 840 x 840				298 x 840 x 840	
Façade : Hauteur x Largeur x Profondeur	mm	40 x 950 x 950					
Poids net du corps / Poids net de la façade	kg	19 / 5.0	21 / 5.0		24 / 5.0	26 / 5.0	
Intensité absorbée maxi *	A	0.20	0.22	0.24	0.27	0.46	0.66
Diamètre liquide flare / gaz flare	pouce	1/4" / 1/2"	1/4 ou 3/8" / 5/8"		3/8" / 5/8"		

La façade blanche PLP-6EAL, PLP-6EAL ou PLP-6EAJE / anthracite foncé PLP-6EAB est à commander séparément.



PCA-M HA3



PCA-M KA3

PLAFONNIER		PCA-M50KA3	PCA-M60KA3	PCA-M71KA3	PCA-M71HA3	PCA-M100KA3	PCA-M125KA3
Débit d'air en froid	-/PV/MV/GV/SGV m³/h	- / 600 / 660 / 780 / 900	- / 900 / 960 / 1020 / 1140	- / 960 / 1020 / 1080 / 1200	- / 960 / - / 1080 / -	- / 1320 / 1440 / 1560 / 1680	- / 1380 / 1500 / 1620 / 1740
Pression acoustique en froid (1) 1 m	-/PV/MV/GV/SGV dB(A)	- / 32 / 34 / 37 / 40	- / 33 / 35 / 37 / 40	- / 35 / 37 / 39 / 41	- / 37 / - / 39 / -	- / 37 / 39 / 41 / 43	- / 39 / 41 / 43 / 45
Hauteur x Largeur x Profondeur	mm	230 x 960 x 680	230 x 1280 x 680		280 x 1136 x 650	230 x 1600 x 680	
Poids net	kg	26	32		42	37	38
Intensité absorbée maxi *	A	0.37	0.39	0.42	0.42	0.65	0.76
Diamètre liquide flare / gaz flare	pouce	1/4" / 1/2"	1/4 ou 3/8" / 5/8"	3/8" / 5/8"			



PKA-M LA3



PKA-M KA3

MURAL TERTIAIRE		PKA-M35LA3	PKA-M50LA3	PKA-M60KA3	PKA-M71KA3	PKA-M100KA3
Débit d'air en froid	-/PV/MV/GV/SGV m³/h	- / 450 / 492 / 552 / 654		- / 1080 / 1200 / 1320 / -		- / 1200 / 1380 / 1560 / -
Pression acoustique en froid (1) 1 m	-/PV/MV/GV/SGV dB(A)	- / 34 / 37 / 40 / 43		- / 39 / 42 / 45 / -		- / 41 / 45 / 49 / -
Hauteur x Largeur x Profondeur	mm	299 x 898 x 237		365 x 1170 x 295		
Poids net	kg	13		21		
Intensité absorbée maxi *	A	0.35	0.35	0.43	0.43	0.57
Diamètre liquide flare / gaz flare	pouce	1/4" / 1/2"		3/8" / 5/8"		



Isolant M0/M1 sur demande



+ D'INFOS



GAINABLE FLEXIBLE		PEAD-M35JA3	PEAD-M50JA3	PEAD-M60JA3	PEAD-M71JA3	PEAD-M100JA3	PEAD-M125JA3
Débit d'air en froid	-/PV/MV/GV/SGV m³/h	- / 510 / 600 / 690 / -	- / 720 / 870 / 1020 / -	- / 840 / 1020 / 1200 / -	- / 870 / 1080 / 1380 / -	- / 1380 / 1680 / 1920 / -	- / 1680 / 2040 / 2220 / -
Pression acoustique en froid (1) 1,5 m	-/PV/MV/GV/SGV dB(A)	- / 24 / 29 / 32 / -	- / 27 / 33 / 35 / -	- / 26 / 32 / 35 / -	- / 26 / 32 / 37 / -	- / 31 / 36 / 39 / -	- / 35 / 39 / 41 / -
Hauteur x Largeur x Profondeur	mm	250 x 900 x 732		250 x 1100 x 732		250 x 1400 x 732	
Poids net	kg	25	27	30		37	38
Intensité absorbée maxi *	A	1.16	1.35	1.85	1.90	2.25	2.34
Diamètre liquide flare / gaz flare	pouce	1/4" / 1/2"		1/4 ou 3/8" / 5/8"		3/8" / 5/8"	

(1) Mesurée en chambre anéchoïque



GTC / FONCTIONS  
ACCESSOIRES

VENTILATION

TWIN / TRIPLE /  
QUADRI

MURAL TERTIAIRE /  
ARMOIRE

PLAFONNIER

CASSETTE

MULTIZONING

GAINABLE

MULTI-SPLIT  
AVEC ECS

MULTI-SPLIT

CONSOLE

MURAL  
RÉSIDENTIEL

GAMME  
2026



GARANTIE 3 ANS  
PIÈCES

GARANTIE 5 ANS  
COMPRESSEURS

GARANTIE 2 ANS  
PIÈCES POUR S-AIRME

# Ventilation.

Les unités de traitement d'air présentées dans ce chapitre permettent d'optimiser le renouvellement d'air des bâtiments, bureaux et magasins. Entre hauts rendements de récupération d'énergie (Lossnay), appoints thermiques en sorties de CTA (PAC-IF013) et solution Plug And Play jusqu'à 20 000m<sup>3</sup>/h (S-AIRME), les solutions Mitsubishi Electric vous permettent de répondre aux enjeux de vos clients dans le respect des toutes dernières exigences réglementaires.

## TRAITEMENT D'AIR

p.228



KIT POUR CTA :  
PAC-IF013

p.230



S-AIRME-G07

**CLIMVENETA**

## LOSSNAY RESIDENTIEL (VENTILATION DOUBLE FLUX)

p.232



VL-50SR2-E/VL-80EU5/  
VL-100EU5-E PAR PIÈCE

p.233



VL-220CZGV-EF

## RIDEAU D'AIR

p.234



RIDEAU D'AIR  
APPARENT

p.234

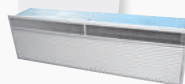

RIDEAU D'AIR  
ENCASTRÉ

**Teddington** thermoscreens®



## JET TOWEL (SÈCHE-MAINS À AIR PULSÉ)

p.236



JT-SB216JSH2-NE

p.236



JT-SB216KSN2-NE  
BASSE CONSOMMATION

p.236



JT-S2AP  
PERSONNALISABLE

## LOSSNAY TERTIAIRE (VENTILATION DOUBLE FLUX)

p.237



LGH-RVX3

# PAC-IF013.

Kit CTA Mr. Slim



D'INFOS



INTERFACE PAC-IF013B-E  
TÉLÉCOMMANDE ET SONDÉS INCLUSES

## Kit pour alimentation de batterie à détente directe.

Le Kit CTA Mr. Slim se connecte sur une centrale de traitement d'air de votre choix. Solution dédiée au petit tertiaire, elle associe simplicité de mise en oeuvre, flexibilité d'installation et confort thermique.

- Compatible avec CTA de 372 à 9 720 m<sup>3</sup>/h
- Prêt à raccorder
- 15 groupes Mr. Slim compatibles (R410A et R32)
- Technologie IMOUC disponible

## Flexibilité totale

La technologie Mitsubishi Electric permet une flexibilité totale en proposant un système qui s'adapte à la plupart des centrales de traitement d'air du marché.

## 2 configurations sont possibles :

### 1 SEUL GROUPE EXTÉRIEUR

- Jusqu'à 27 kW (en chaud)
- Jusqu'à 25 kW (en froid)
- Jusqu'à 9 720 m<sup>3</sup>/h



MR SLIM  
(M, ZM)



INTERFACE PAC-IF013B-E  
TÉLÉCOMMANDE ET SONDÉS INCLUSES



### 2 À 6 GROUPEs EXTÉRIEURS

- Jusqu'à 162 kW (en chaud)
- Jusqu'à 150 kW (en froid)
- Jusqu'à 29 160 m<sup>3</sup>/h
- Mode manuel IMOUC (contrôle via signal 0-10V ou Modbus)



MR SLIM  
(M, ZM)



INTERFACE PAC-IF013B-E  
TÉLÉCOMMANDE ET SONDÉS INCLUSES



INTERFACE PAC-SIF013B-E  
(1 PAR GROUPE SECONDAIRE)

## ZOOM +

### La technologie IMOUC

Le protocole Mitsubishi Electric IMOUC (Intelligent Multiple Outdoor Units Control) permet de combiner jusqu'à 6 groupes Mr. Slim sur une seule CTA (jusqu'à 150 kW). Ce protocole optimise les niveaux de puissance et permet d'obtenir de très bons rendements.

En mode chaud, il gère le dégivrage des groupes extérieurs en cascade afin de

Caractéristiques techniques de l'interface	PAC-IF013B-E
Dimensions (H x L x P) mm	278 x 336 x 69
Poids (interface + accessoires) kg	0.8

### La régulation

Le kit CTA Mr. Slim peut se piloter grâce à :

- Un signal analogique (disponible à partir de minimum 2 groupes extérieurs) 0-10 V / 1-5 V / 4-20 mA / 0-10 kΩ
- Modbus (disponible dès 1 groupe extérieur)

Le kit CTA Mr. Slim dispose d'une interface pour carte SD afin de monitorer l'utilisation quotidienne (de 2 Go à 32 Go, 2 Go = 30 jours).

Le kit est adapté aux batteries avec circuits entrelacés et aux batteries installées en parallèle. Au maximum 2 batteries peuvent être installées en série.

# PAC-IF013.

Kit CTA Mr. Slim



+ D'INFOS



## Gamme de puissance disponible

Modèle de l'unité extérieure

R32	Inverter	PUZ-	M	-	-	-	-	-	-	-	200	250
	Power Inverter	ZM	35	50	60	71	100	125	140		200	250
R410A	Zubadan	PUHZ-	SHW	-	-	-	-	-	-	-	230	-
Puissance frigorifique nominale	kW	3.50	5.00	6.00	7.10	10.00	12.50	14.00	20.00	25.00		
Puissance frigorifique mini/max	kW	3.15 / 3.85	4.5 / 5.5	5.4 / 6.6	6.39 / 7.81	9.00 / 11.00	11.2 / 13.7	12.6 / 15.4	18.0 / 22.0	22.5 / 27.5		
Puissance calorifique nominale	kW	4.10	6.00	7.00	8.00	11.20	14.00	16.00	22.40	27.00		
Puissance calorifique mini/max	kW	3.69 / 4.51	5.4 / 6.6	6.3 / 7.7	7.2 / 8.8	10.1 / 12.3	12.6 / 15.4	14.4 / 17.6	20.2 / 24.6	24.3 / 29.7		
Débit d'air (mini/maxi)	m³/h	372 / 1476	516 / 2160	630 / 2520	732 / 2880	978 / 4032	1290 / 5040	1380 / 5760	1956 / 8064	2268 / 9720		
Volume batterie (mini/maxi)	L	0.35 / 1.65	0.5 / 2.10	0.6 / 3.60	0.71 / 3.93	1.00 / 4.80	1.25 / 5.55	1.4 / 6.00	2.00 / 9.60	2.50 / 11.10		

### À NOTER

La température d'air à l'entrée de la batterie doit être comprise entre :

	Min	Max
Froid	15°C	32°C
Chaud	0°C	28°C

## Dimensionnement

1

Téléchargez la fiche projet en scannant ce QR code



2

Remplir la fiche projet en renseignant les caractéristiques du projet

- Type de CTA
- Conditions de fonctionnement et besoins
- Débit d'air
- Type et volume batterie
- Distance entre le groupe et la CTA

3

Contrôler la fiche projet par



# s-AIRME-G07.

Centrale de traitement d'air à détente directe R32



CTA DOUBLE-FLUX HR-P



CTA SIMPLE-FLUX MF & AR



INVERTER



SCROLL



PLUG FAN

Cu/Al

CUIVRE ALUMINIUM



ÉCHANGEUR À PLAQUES

## SOLUTION PACKAGÉE

### Groupes extérieurs Mr Slim

- Associations groupes-CTA préconfigurées, Plug & Play
- Technologies Power Inverter & Inverter

### PAC-IF013B-E de série

- Montés et câblés dans le coffret électrique
- Cartes connectées au régulateur

### Batterie à détente directe

- Batterie à tubes cuivre et ailettes aluminium
- Conçue sur-mesure pour les groupes associés Multi-circuits



## CTA DOUBLE-FLUX HR-P

- Applications : Traitement d'air neuf tertiaire, amphithéâtres, salles de réunion
- Récupération de chaleur > 73%
- Très faible perte de charge



## CTA SIMPLE-FLUX MF & AR

- Applications : Restaurants, hangars, entrepôts, rooftop
- Deux configurations disponibles :
  - **Version MF** : Mélange d'air avec jusqu'à 50 % d'air neuf
  - **Version AR** : Recyclage total de l'air repris



# s-AIRME-G07.

Centrale de traitement d'air à détente directe **R32**

s-AIRME-G07 HR-P		3000	5000	7500	10000	12500	20000
<b>GÉNÉRAL</b>							
Débit maxi	m³/h	3000	5000	7500	10000	12500	15000
Efficacité récupérateur	%	73,2	73,2	74,6	73,8	73,5	73,3

<b>VERSION C</b>							
Unités PUZ	-	1 x M/ZM200	1 x ZM125 +1 x M/ZM200	1 x M/ZM200 +1 x M/ZM250	2 x M/ZM200 +1 x M/ZM250	4 x M/ZM200	2 x M/ZM200 +2 x M/ZM250
Puissance frigorifique totale	kW	22,4	36,4	49,4	71,8	89,6	98,8
Puissance calorifique	kW	15,7	27	35,2	50,9	62,8	70,4
Débit mini CTA	m³/h	2000	3250	4250	6200	7850	8450

<b>SOUFFLAGE</b>								
Nombre de ventilateurs	-	1					2	
Pression disponible	Pa	500	500	500	500	500	500	

<b>DIMENSIONS</b>							
Longueur	mm	500	500	500	500	500	500
Largeur	mm	2950	2950	3200	3650	3775	3946
Hauteur	mm	1385	1785	1885	2185	2385	2585
Poids	kg	1675	1675	2200	2280	2480	2480

s-AIRME-G07 MF & AR		3000	5000	7500	10000	12500	15000	20000
<b>GÉNÉRAL</b>								
Débit maxi	m³/h	3000	5000	7500	10000	12500	15000	20000

<b>VERSION C</b>								
Unités PUZ	-	1 x ZM100	1 x M/ZM200	1 x M/ZM250	2 x M/ZM200	1 x M/ZM200 + 1 x M/ZM250	2 x M/ZM250	3 x M/ZM250
Puissance frigorifique totale	kW	11,4	22,4	27	44,8	49,4	54	81
Puissance calorifique	kW	8,8	15,7	19,5	31,4	35,2	39	58,5
Débit mini CTA	m³/h	1000	2000	4000	6000	9000	11000	14000

<b>VERSION I</b>								
Unités PUZ	-	1 x ZM140	1 x M/ZM250	2 x M/ZM200	2 x M/ZM250	3 x M/ZM200	3 x M/ZM250	4 x M/ZM250
Puissance frigorifique totale	kW	15,3	27	44,8	54	67,2	81	108
Puissance calorifique	kW	11,3	19,5	31,4	39	47,1	58,5	78
Débit mini CTA	m³/h	1500	2500	4000	6000	9000	11000	14000

<b>VERSION B</b>								
Unités PUZ	-	2 x ZM100	1 x ZM140 + 1 x M/ZM200	2 x M/ZM250	3 x M/ZM200	4 x M/ZM200	4 x M/ZM250	5 x M/ZM250
Puissance frigorifique totale	kW	22,8	37,7	54	67,2	89,6	108	135
Puissance calorifique	kW	17,6	27	39	47,1	62,8	78	97,5
Débit mini CTA	m³/h	2000	3500	4600	6000	9000	11000	14000

<b>SOUFFLAGE</b>								
Nombre de ventilateurs	-	1					2	
Pression disponible	Pa	500	500	500	500	500	500	

<b>DIMENSIONS</b>								
Longueur	mm	2510	2510	2510	2610	2610	2610	2610
Largeur	mm	1025	1425	1525	1825	2025	2225	2525
Hauteur	mm	965	965	1180	1235	1320	1430	1510
Poids	kg	340	440	500	530	700	790	900

## Conformité fluide A2L

### EN 378

- Installation en extérieur ou en intérieur, en salle des machines.
- Chiffrage soumis à la conformité à la EN 378

### SÉCURITÉ

- Détecteur de fuite de série en position basse
- Alarme de détection de fuite



### REGISTRE DE SÉCURITÉ

- Registre classe 4 (selon EN 751) en accessoire
- Obligatoire pour les locaux avec flammes nues (salles fumeurs, cuisines, etc.)

# Lossnay résidentiel.

Double flux décentralisée



VL-50SR2-E  
DOUBLE FLUX PAR PIÈCE



VL-80EU5/VL-100EU5-E  
DOUBLE FLUX PAR PIÈCE

## Renouvellement d'air pour petits volumes (50 - 100 m<sup>3</sup>/h).

- Récupération d'énergie totale (sensible et latente)
- Air intérieur plus sain
- Atténuation bruit extérieur
- Maintenance facile

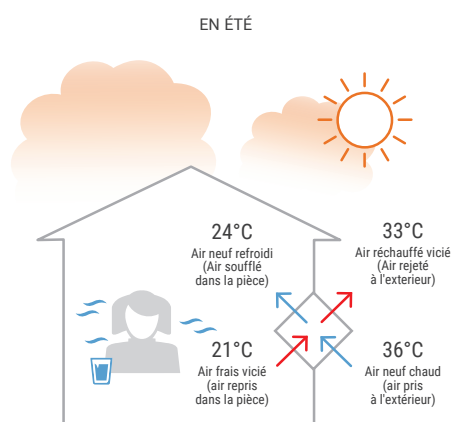

## Installation facile

1 • Percer le mur

2 • Installer le support

3 • Mettre en place l'unité

Lossnay résidentiel			NOUVEAU		JUSQU'À ÉPUISEMENT DU STOCK	
			VL-50SR2-E	VL-80EU5-E	VL-80EU5-E	VL-100EU5-E
Débit d'air (en mode 100% échange)	PV/GV	m <sup>3</sup> /h	15 / 51	46 / 80	55 / 100	
Pression acoustique en froid à 1.5 m	PV/GV*	dB(A)	14 / 36.5	26 / 37	24 / 36.5	
Rendement d'échange sur Température	PV/GV	%	86 / 70	70 / 62	80 / 73	
Pression statique disponible	PV/GV	Pa	0 / 0	0 / 0	0 / 0	
Dimensions Hauteur x Largeur x Profondeur		mm	245 / 522 / 168	265 / 620 / 200	265 / 620 / 200	
Poids net		kg	6.2	6.7	7.5	
<b>Données électriques</b>						
Alimentation électrique	V-50Hz		230 - 1P + N + T - 50	230 - 1P + N + T - 50	230 - 1P + N + T - 50	
Puissance absorbée totale en GV (en mode 100% échange)			20	28	31	

\* : mesurée en chambre anéchoïque

# Lossnay résidentiel.

## Double flux centralisée



VL-220CZGV-EF  
DOUBLE FLUX CENTRALISÉE

JUSQU'À ÉPUISEMENT DU STOCK

### Renouvellement d'air pour toute la maison (230 m<sup>3</sup>/h).

- Récupération d'énergie totale (sensible et latente)
- Air intérieur plus sain
- Atténuation bruit extérieur
- Maintenance facile
- Télécommande en option (PZ-62DR-E ou PZ-43SMF-E)

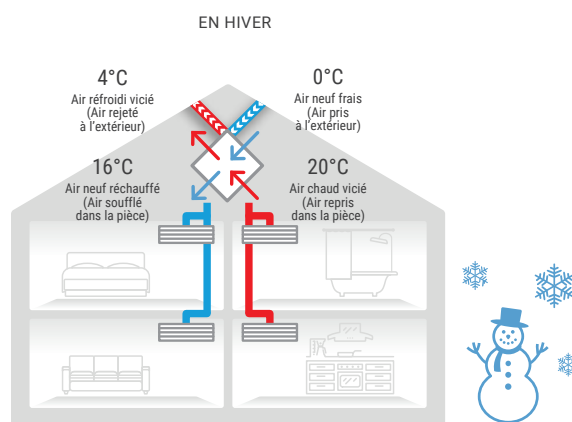

#### EN OPTION

#### Télécommande filaire



PZ-62DR-EB



PZ-43SMF-E  
Simplifiée

#### Accessoires

- By Pass : **P-133DUE-E**
- Filtre haute efficacité : **P-220SHF-E**
- Filtre moyenne efficacité : **P220EMF-E**
- Filtre standard : **P-220F-E**



JUSQU'À ÉPUISEMENT DU STOCK

Lossnay résidentiel			VL-220CZGV-EF
Débit d'air (en mode 100% échange)	TPV/PV/MV/GV	m <sup>3</sup> /h	65 / 120 / 165 / 230
Pression acoustique à 1.5 m	TPV/PV/MV/GV*	dB(A)	14 / 19 / 25 / 31
Rendement d'échange sur Température	TPV/PV/MV/GV	%	86 / 85 / 84 / 82
Pression statique disponible	TPV/PV/MV/GV	Pa	13 / 44 / 84 / 164
Dimensions Hauteur x Largeur x Profondeur		mm	362 / 848 (+351 by-pass) / 815
Poids net		kg	31 (+2,3 by-pass)
<b>Données électriques</b>			
Alimentation électrique	V~50Hz		230 - 1P + N + T - 50
Puissance absorbée totale en GV (en mode 100% échange)			80 (+2,8 by-pass)

\* : mesurée en chambre anéchoïque

# HP-1000/1500/2000 (R)DX2.0.

## Rideau d'air thermodynamique



**thermoscreens®** **Teddington**



MODÈLE APPARENT  
HP-1000/1500/2000 DX2.0



MODÈLE ENCASTRÉ  
HP-1000/1500/2000 RDX2.0

### Le confort dès l'accueil.

- Largeurs disponibles 1m, 1,5m et 2m
- Simple d'entretien
- Réversible
- Discrétion du système
- Hauteur d'installation jusqu'à 3,5m (et 4,5 en option)
- Deux modèles disponibles : apparent et encastré

### Efficacité énergétique

Le rideau d'air crée une véritable barrière thermique face à l'air provenant de l'extérieur qui permet une température homogène du magasin ou du local malgré l'ouverture fréquente des portes. Ceci contribue fortement à réduire la facture énergétique.

Enfin, la régulation par contact de porte permet d'optimiser l'efficacité énergétique, notamment dans le cas des sas.

### Isothermes montrant l'efficacité du rideau d'air chaud

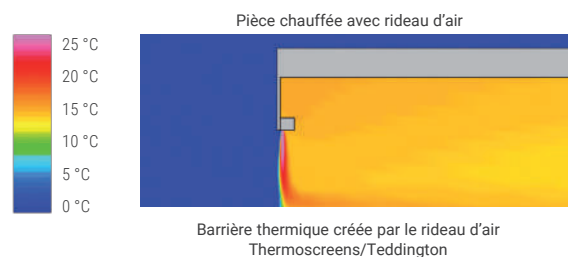
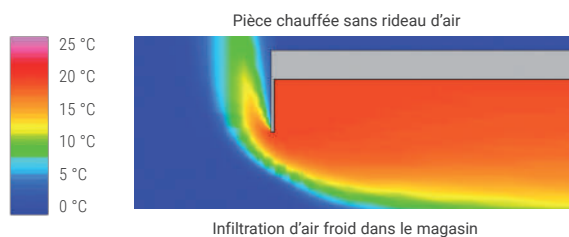

### Technologie groupes extérieurs

#### STANDARD

#### INVERTER

- Confort thermique optimisé : chauffage jusqu'à -20°C
- Discrétion élevée : unité extérieure à faible niveau sonore
- Installation facilitée : longueur d'installation jusqu'à 70 m

#### PREMIUM



- Chauffage jusqu'à -20°C et dégivrage rapide
- Discrétion élevée : unité extérieure à faible niveau sonore
- Installation facilitée : longueur d'installation jusqu'à 100 m

#### EN OPTION

#### Télécommande filaire



PAR-41 MAA  
(voir p.228)

- Sélection vitesse de ventilation (Auto, Petite et Grande Vitesse)
- Mode Ventilation seule / Chauffage / Rafraîchissement
- Marche / Arrêt

		INVERTER POWER INVERTER				INVERTER POWER INVERTER			
		Largeur 1m				Largeur 1,5m			
		MODÈLE APPARENT		MODÈLE ENCASTRÉ		MODÈLE APPARENT		MODÈLE ENCASTRÉ	
		HP1000DX2.0		HP1000RDX2.0		HP1500DX2.0		HP1500RDX2.0	
		SUZ-M71VA2	PUZ-ZM71VHA3	SUZ-M71VA2	PUZ-ZM71VHA3	PUZ-M125YKA3	PUZ-ZM125YDA2	PUZ-M125YKA3	PUZ-ZM125YDA2
Puissance calorifique nominale	kW	8,3				13,2			
Puissance frigorifique nominale	kW	7,4				11,8			
<b>UNITÉS INTÉRIEURES</b>									
Débit d'air maxi	SGV m³/h	1310				2 070			
Pression acoustique à 3m à charge partielle	SPV/SGV dB(A)	45/58				44/58			
Hauteur maxi d'installation - site non exposé	m	3,5							
Intensité nominale par phase	A	0,8				1,2			
Alimentation électrique	V~50Hz	230 V - 1 P - N + T							
Hauteur	mm	306		354		306		354	
Largeur	mm	1300		1250		1825		1750	
Profondeur	mm	468		485		468		485	
Poids net	kg	46		52		67		75	
<b>UNITÉS EXTÉRIEURES</b>									
Pression acoustique en Chaud à 1m	GV dB(A)	51	49	51	49	56	50	56	50
Diamètre liquide / Diamètre gaz	pouce					3/8" flare / 5/8" flare			

		INVERTER POWER INVERTER				INVERTER POWER INVERTER				
		Largeur 2m								
		MODÈLE APPARENT		MODÈLE ENCASTRÉ		MODÈLE APPARENT		MODÈLE ENCASTRÉ		
		HP2000DX2.0		HP2000RDX2.0		HP2000DX2.0		HP2000RDX2.0		
		PUZ-M140YKA3	PUZ-ZM140YDA2	PUZ-M140YKA3	PUZ-ZM140YDA2	PUZ-M200YDA	PUZ-ZM200YKA3	PUZ-M200YDA	PUZ-ZM200YKA3	
Puissance calorifique nominale	kW	16				21				
Puissance frigorifique nominale	kW	14				19				
<b>UNITÉS INTÉRIEURES</b>										
Débit d'air maxi	SGV m³/h	2590								
Pression acoustique à 3m à charge partielle	SPV/SGV dB(A)	45/58								
Hauteur maxi d'installation - site non exposé	m	3,5								
Intensité nominale par phase	A	1,4								
Alimentation électrique	V~50Hz	230 V - 1 P - N + T								
Hauteur	mm	306		354		306		354		
Largeur	mm	2350		2340		2350		2340		
Profondeur	mm	468		485		468		485		
Poids net	kg	84		93		84		93		
<b>UNITÉS EXTÉRIEURES</b>										
Pression acoustique en Chaud à 1m	GV dB(A)	57	51	57	51	59	62	59	62	
Diamètre liquide / Diamètre gaz	pouce	3/8" flare / 5/8" flare				3/8" flare / 7/8" flare	3/8" flare / 1" flare	3/8" flare / 7/8" flare	3/8" flare / 1" flare	

# Jet Towel.

Sèche-mains à air pulsé



## Smart



JT-S2AP  
PERSONNALISABLE

## Slim



JT-SB216KSN2-W  
BASSE CONSOMMATION



JT-SB216JSH2-W



JT-SB216JSH2-H



JT-SB216JSH2-S



## La gamme Jet Towel

Mitsubishi Electric a développé 2 gammes de sèche-mains à air pulsé, le Jet Towel Slim (modèle standard), dont un modèle basse consommation, le Jet Towel Smart (personnalisable).

## Un système hygiénique et écologique

- Traitement anti-bactérien du corps de l'appareil.
- Fonctionnement et arrêt par détection automatique des mains (pas de manipulation de la part de l'utilisateur)
- Par rapport aux systèmes papier, le Jet Towel permet de préserver nos forêts : un restaurant de 100 couverts consomme environ 100 000 feuilles de papier par an !

## Le Jet Towel, un système rentable

En terme d'utilisation, le Jet Towel devient rapidement rentable quand on le compare aux autres systèmes pour se sécher les mains. Ci-dessous un comparatif sur ce que coûtent ces différents systèmes au bout d'une année d'utilisation.

## Caractéristiques techniques des modèles Jet Towel

Modèle	Dimensions (L x H x P)	Alimentation électrique	Intensité nominale	Consommation électrique**	Pression acoustique	Bac de récupération	Poids
JT-SB216JSH2-W/S/H-NE	670 x 300 x 219 mm	220/240V 50/60Hz	5,7 / 6,2 A	1240 W	59 dB(A)	0,8 l	11 kg
JT-SB216KSN2-W-NE	670 x 300 x 219 mm	220/240V 50/60Hz	3,0 / 3,2 A	550 W	58 dB(A)	0,8 l	11 kg
JT-S2AP-W/S-NE	290 x 250 x 160 mm	220/240V 50/60Hz	3,0 / 3,2 A	980 W	62 dB(A)	-	4,5 kg

\*NSF : National Sanitation Foundation, spécialiste indépendant de la santé publique : plus d'informations sur [www.nsf.org](http://www.nsf.org)  
 W : blanc - S : gris/argent - H : gris anthracite - Valeurs indiquées en Grande Vitesse - \*\*En 220V, résistance en fonctionnement (sauf modèle KSN)  
 Support en option pour le JT-SB216JSH2-W/S/H-E/KSN2

# Lossnay tertiaire.

Double flux centralisée



LGH-RVX3

## Renouvellement d'air pour le bâtiment.

- Traitement de l'air de 150 à 2000 m<sup>3</sup>/h
- Air intérieur plus sain
- Atténuation bruit extérieur
- Maintenance facile
- Télécommande en option (PZ-62DR-EB ou PZ-43SMF-E)

		Débit d'air								
		150 m <sup>3</sup> /h	250 m <sup>3</sup> /h	350 m <sup>3</sup> /h	500 m <sup>3</sup> /h	650 m <sup>3</sup> /h	800 m <sup>3</sup> /h	1000 m <sup>3</sup> /h	1600 m <sup>3</sup> /h	2000 m <sup>3</sup> /h
<b>LGH-RVX3</b>		•	•	•	•	•	•	•	•	•
		<b>LGH-15RVX3-E</b>	<b>LGH-25RVX3-E</b>	<b>LGH-35RVX3-E</b>	<b>LGH-50RVX3-E</b>	<b>LGH-65RVX3-E</b>	<b>LGH-80RVX3-E</b>	<b>LGH-100RVX3-E</b>	<b>LGH-160RVX3-E</b>	<b>LGH-200RVX3</b>
Volume d'air (m <sup>3</sup> /h)	SPV	38	11	15	125	163	200	250	400	500
	PV	75	27	29	250	325	400	500	800	1000
	GV	113	42	61	375	488	600	750	1200	1500
	SGV	150	75	120	500	650	800	1000	1600	2000
Pression statique (Pa)	SPV	8		10			11	12	11	
	PV	30		40	38		43	48	43	
	GV	68		90	85		96	107	96	
	SGV	120		160	150		170	190	170	
Pression sonore (dB(A))*	SPV	17			17,5		18	18,5	18	
	PV	18	19,5	19	21	24	25	27	26	27,5
	GV	22	25	24,5	27	31,5	33,5	35		36
	SGV	27	30,5		35	37,5	39	40	41	41,5
Rendement (%)	SPV	81,5	88	82	75	82	80	83,5	80	83,5
	PV	78	81	79	73,5	78,5	78	79,5	78	79,5
	GV	75,5	78,5	77	71,5	75	76,5	77	76,5	77,5
	SGV	73,5	75,5	75	70,5	72,5	75	75,5	75	76,5
Dimensions (mm)	Largeur	610	735	874	1016	954	1004	1231	1004	1231
	Profondeur Hauteur	768		875		895	1131		1010	
Poids (kg)		20	22	30	33	41	47	53	96	108
Alimentation électrique (V, phase, Hz)		230V (1P+N+T)								
Puissance absorbée (W)	SPV	10	11	15	20		23	27	45	57
	PV	15	21	29	34	51	64	83	128	163
	GV	30	42	61	81	120	160	210	324	416
	SGV	55	75	120	185	245	343	438	687	855
Diamètre de raccordement des gaines Ø (mm)		110		150		200		250		

\* mesurée à 1,5m

### EN OPTION •

#### Télécommande filaire



PZ-62DR-EB



PZ-43SMF-E  
Simplifiée



# Systemes de contrôle.

## MELCLOUD HOME - INTERFACES ET APPLICATION



## MELCLOUD COMMERCIAL



## TÉLÉCOMMANDES

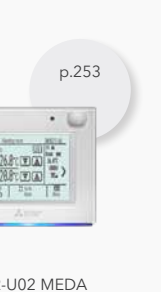

## COMMANDES CENTRALISEES & CLOUD



## PASSERELLES DE COMMUNICATION



## INTERFACES ET CONNECTEURS

### Interface pilotage /monitoring



### Interface M-Net





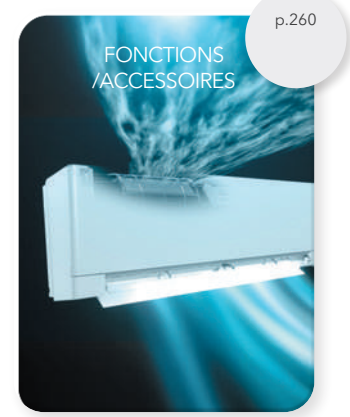
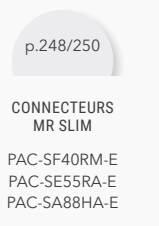



### Connecteurs Série M et Mr Slim



# Télécommandes filaires et infrarouges.

## Tableau de synthèse

						
Modèle	PAR-CT01MA	PAR-41MAA	PAR-U02MEDA	PAC-YT52CRA	PAR-SL97A-E	PAR-SL103A-E
	1 à 16 unités	1 à 16 unités	1 à 16 unités	1 à 16 unités	1 à 16 unités	1 unité
<b>Commande</b>						
Marche/Arrêt	●	●	●	●	●	●
Mode (Froid / Chaud / Déshu / Ventilation)	●	●	●	●	●	●
Température de consigne	●	●	●	●	●	●
Double point de consigne (Chaud/Froid)	●	●	●	●	-	● <sup>(1)</sup>
Limite température de consigne	●	●	●	●	-	-
Vitesse de ventilation	●	●	●	●	●	●
Direction de l'air	●	●	●	●	●	●
<b>Affichage</b>						
Marche/Arrêt	●	●	●	●	●	●
Mode (Froid / Chaud / Déshu / Ventilation)	●	●	●	●	●	●
Température de consigne	●	●	●	●	●	●
Verrouillage Télécommande	●	●	●	●	-	-
Vitesse de ventilation	●	●	●	●	●	●
Direction de l'air	●	●	●	●	●	●
Température ambiante	●	●	●	●	-	-
État du filtre	●	●	●	-	-	-
Erreur signalée	●	●	●	●	-	-
Code Erreur (4 Chiffres)	●	●	●	●	-	-
<b>Programmation Horaire</b>						
Journalier	●	●	●	-	-	-
Marche/Arrêt par jour	1	1	1	-	1	1
Semaine	●	●	●	-	-	-
Marche/Arrêt par semaine	8x7	8x7	8x7	-	-	-
Auto - Arrêt temporisation	●	●	●	-	-	-
Paramétrage tempo. (Min.)	5	5	5	-	10	10
<b>Historique</b>						
Erreur	●	●	-	-	-	-
<b>Autre</b>						
LimitationTemp. télécommande locale	●	●	●	●	-	-
LimitationTemp. par commande centralisée	●	●	●	●	-	○
Verrouillage commande	●	●	●	●	-	-
Réduit de nuit	●	●	●	-	-	○
Verrouillage Ventilation	-/●	-/●	-/●	-/●	-	○
Réglage par groupe d'unités	●	●	●	●	●	●
Câblage sur connecteur	TB15	TB15	M-Net sur TB5	TB15	IR	IR
3D I-See Sensor	●	●	-	-	-	●
Capteur d'humidité, présence, luminosité	-	-	●	-	-	-

● : disponible - : non disponible IR : infrarouge

(1) Le paramétrage des fonctions de cette télécommande est nécessaire

# MELCloud Home.

Tableau de synthèse



+ D'INFOS



Application MELCloud Home

## Commande

Marche/Arrêt	•
Mode (Froid / Chaud / Déshu / Ventilation)	•
Vitesse de ventilation	•
Direction de l'air Vertical et Horizontal	•

## Fonctions

Programmation hebdomadaire	•
Création de scénario personnalisé	•
Mode vacances	•
Mode hors gel	•
Mode anti surchauffe	•
Gestion de plusieurs logements	•
Blocage du mode de fonctionnement en local	•
Blocage du changement de température en local	•

## Rapports

Historique des températures	•
Consommation d'énergie	•
Signal de connexion du Wi-Fi	•
Mode de fonctionnement	•
Erreur signalée	•

# MELCloud Home.

Les interfaces



+ D'INFOS

## INTERFACE MAC-597IF-E

NOUVEAU

### Interface Wi-Fi



**Accédez à distance, en toute sécurité, à votre installation de chauffage et climatisation...**

L'interface Wi-Fi MAC-597IF-E permet de connecter votre installation Mitsubishi Electric au réseau Wi-Fi de votre unité intérieure. Avec l'application MELCloud HOME, il est possible de piloter les installations de chauffage et rafraîchissement à distance, grâce à un smartphone, une tablette ou un ordinateur. Compatible sur toutes les unités équipées du connecteur CN105

#### ZOOM +

Possibilité de :

- Limiter la plage de température
- Bloquer la commande locale
- Visualiser la température ambiante

#### À NOTER

#### Interface équipée de série sur les gammes suivantes :

- MSZ-HR 25/35/42/50 VFK2
- MSZ-AY 15/20/25/35/42/50 VGK2
- MSZ-EF 18/25/35/42/50 VGK2W/B/S
- MSZ-FT 25/35/50 VGK2
- MSZ-LN 18/25/35/50/60 VG3W/V/B/R
- MSZ-RW 25/35/50 VG2
- MFZ-KT 25/35/50/60 VGK
- MFZ-KW 25/35/50/60 VGK

## INTERFACE MELCLOUD-CL-HA1-A1



### Interface 4G / Wi-Fi / LAN

La nouvelle interface Procon IoT permet de connecter toutes les unités Mitsubishi Electric à la nouvelle plateforme MELCloud HOME.

Simple et intuitive cette nouvelle interface permet de s'affranchir de toutes les contraintes de connectivités grâce aux toutes dernières technologies d'IoT\*.

Facilité de connectivité offrant une flexibilité de connexion grâce aux différentes technologies intégrées :

- Connexion en 4G grâce à la carte e-sim (abonnement 10 ans compris)
- Connexion via WiFi
- Connexion via LAN

Compatible sur toutes les unités équipées du connecteur CN105

\*Internet des objets connectés (Internet of Things)

# MELCloud Home.

L'application



+ D'INFOS

L'application MELCloud Home permet de contrôler son installation à distance sur smartphone ou ordinateur. Elle offre un grand nombre de possibilités qui évolueront au fur et à mesure des prochaines mises à jour.

Lancée depuis septembre 2025, son nouveau design présente une ergonomie intuitive pour toujours plus de simplicité.

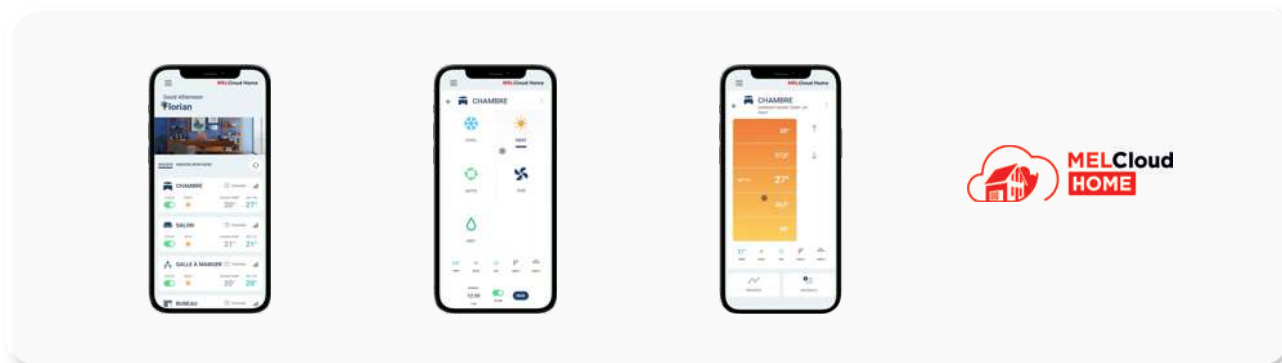

## L'application MELCloud

- **Un menu intuitif, des icônes explicites :** votre client pourra contrôler et visualiser l'état de son système de chauffage et climatisation en toute simplicité.
- **De multiples fonctionnalités :** l'utilisateur pourra personnaliser son confort grâce à de multiples fonctionnalités : programmation hebdomadaire, protection hors-gel, mode vacances, option « Invité »...

zoom +



COMMENT CONNECTER  
VOTRE INTERFACE WIFI ?



LE SAVIEZ-VOUS

Retrouver nos tutos pratiques pour vous accompagner :



Connecter son unité  
à MELCloud Home



Comment migrer  
son unité vers  
MELCloud Home

# Télécommandes filaires.

Simplifiée Avancée PAR-41MAA / PAC-YT52CRA



PAR-41MAA



PAC-YT52CRA

## TÉLÉCOMMANDE AVANCÉE PAR-41MAA



- Écran rétroéclairé LCD : possibilité de définir un rétroéclairage sur fond noir, contraste ajustable.
- Réduit de nuit : il permet une optimisation de votre consommation et évite la montée excessive de votre température en mode chaud comme en mode froid.
- Double point de consigne : en mode Auto, deux seuils de température : un en mode chaud et un en mode froid peuvent être prédéfinis.
- Limite de température de consigne : la plage de température de consigne peut être réglée pour chaque mode (froid/chaud/auto).
- Retour température automatique : après un certain temps, la température de consigne revient à une valeur prédéfinie. Idéal pour les bureaux de passage.
- Capteur de température intégré dans la télécommande

### Caractéristiques techniques

Modèle	Dimensions (LxHxP)	Poids	Alimentation électrique	Consommation
PAR-41MAA	120 x 120 x 14,5 mm	250 g	12 VDC (Fournie par les unités intérieures)	0,3 W

## TÉLÉCOMMANDE SIMPLIFIÉE PAC-YT52



- Écran rétroéclairé LCD
- Double point de consigne : en mode Auto, deux seuils de température : un en mode chaud et un en mode froid peuvent être prédéfinis.
- Limite de température de consigne : la plage de température de consigne peut être réglée pour le mode froid ou chaud.
- Capteur de température intégré dans la télécommande

### Caractéristiques techniques

Modèle	Dimensions (LxHxP)	Poids	Alimentation électrique	Consommation
PAC-YT52CRA	70 x 120 x 14,5 mm	100 g	12 VDC (Fournie par les unités intérieures)	0,3 W

# Télécommandes filaires.

Tactile Bluetooth PAR-CT01MAA



+ D'INFOS

## TÉLÉCOMMANDE TACTILE BLUETOOTH PAR-CT01MAA



○ PAR-CT01MAA-SB ● PAR-CT01MAA-PB

La PAR-CT01MAA est un concentré de technologies avec un design épuré. Unique sur le marché, elle va révolutionner le monde des télécommandes !

Son écran tactile permet d'intégrer un grand nombre de fonctions avec un affichage simplifié, et le Bluetooth de piloter le système de chauffage climatisation via un smartphone. Enfin, il est possible de modifier la couleur de l'écran et d'intégrer une image en partie basse de celui-ci.

## Caractéristiques techniques

Modèle	Dimensions (LxHxP)	Poids	Alimentation électrique	Consommation
PAR-CT01 MAA-SB/PB	65 x 120 x 14.1mm	100g	12 VDC (Fournie par les unités intérieures)	0,3 W

### FONCTION BLUETOOTH

- Facilité de paramétrage
- Utilisation de la technologie basse consommation Bluetooth
- La télécommande peut communiquer avec un smartphone ou une tablette en Bluetooth pour cela une application MELRemo est disponible sur l'Apple Store et Google play.



### PERSONNALISER

- Insertion d'une image ou d'un logo
- Caractères : 180 couleurs disponibles
- Fond d'écran : 180 couleurs disponibles

## Schéma d'installation d'une télécommande filaire

PAR-41MAA / PAC-YT52CRA / PAR-CT01MAA

Unité intérieure	Exemples de systèmes		
	Série M	SEZ, SLZ et Mr Slim	Série P - MR SLIM
Groupe extérieur	Série M et Multi-Split	SUZ et Multi-Split	Série P - MR SLIM
<div style="border: 1px solid black; padding: 5px; width: fit-content;"> <b>Contrôle par groupe</b>                      Commande de plusieurs unités                 </div>			
Matériel	• MAC-497IF-E • PAR-41MAA ou PAC-YT52CRA ou PAR-CT01MAA		• PAR-41MAA ou PAC-YT52CRA ou PAR-CT01MAA

# Télécommandes infrarouges.

PAR-SL97A-E / PAR-SL103A-E

**PAR-SL97A-E**



La PAR-SL97A-E offre la possibilité de contrôler les unités intérieures de la gamme Mr Slim. Elle offrira les principales fonctionnalités pour contrôler nos produits en infrarouge.

**PAR-SL103A-E**

**NOUVEAU**



La nouvelle PAR-SL103A-E offre la possibilité de piloter votre chauffage à partir de 10°C. Idéal pour un maintien de température hors confort.

Pour rappel il est possible de gérer le capteur 3D I See Sensor de nos cassettes 4 voies SLZ-M et PLA-M.

**PAR-SL95B-E**

**NOUVEAU**



Le kit PAR-SL95B-E s'utilise avec notre gamme de plafonniers PCA-M (voir p. 170 du chapitre Plafonnier).

Ce kit contient une télécommande infrarouge PAR-SL97A-E + le récepteur infrarouge compatible avec les plafonniers.



**PAR-SA9CA-E**



Le PAR-SA9CA-E est un récepteur infrarouge permettant l'utilisation de nos télécommandes PAR-SL97A-E et PAR-SL103A-E avec les gammes gainables SEZ-M / PEAD-M / PEA-M et notre console non carrossée SFZ-M.

MODÈLES	PAR-SL97A-E	PAR-SL103A-E
Marche / Arrêt	•	•
Mode	•	•
Réglage consigne	•	•
Vitesse ventilation	•	•
Code défaut	Clignotement LED	Clignotement LED
Programmation hebdomadaire		•
Gestion du 3D I see sensor		•
Gestion indépendante des volets		•
Etat batterie		•
Gestion chauffage jusqu'à 10°C*		•

\* selon les unités intérieures compatibles

# Interfaces de pilotages.

MAC-497IF-E / MAC-334IF-E

## MAC-497IF-E



Plus compact pour s'intégrer  
derrière l'unité intérieure

### L'interface MAC-497IF-E

L'interface permet de connecter uniquement une télécommande filaire type MA (PAR-41MAA / PAC-YT52CRA ou PAR-CT01MAA) à une unité intérieure de la série M.

Son nouveau design lui permet de s'encaster à l'arrière des unités intérieures compatibles.

**Nota :** Les fonctionnalités de pilotage via contact sec ne sont plus disponibles. Veuillez utiliser le MAC-334IF-E pour faire du pilotage ou visualiser des états de fonctionnement.

## MAC-334IF-E



### L'interface MAC-334IF-E

Permet de connecter une télécommande MA (PAR-41MAA / PAC-YT52CRA ou PAR-CT01MAA) et/ou ME (PAR-U02MEDA) à une unité intérieure de la série M. Elle permet également de piloter et de visualiser certains paramètres de l'unité via des signaux d'entrées / sorties.

### Caractéristiques techniques

Modèle	Tension d'entrée	Consommation électrique	Courant d'entrée
Côté unité intérieure	12 V	1,8 W	0,15 A
Côté alimentation	12 V	4,8 W	0,4 A

### Architecture

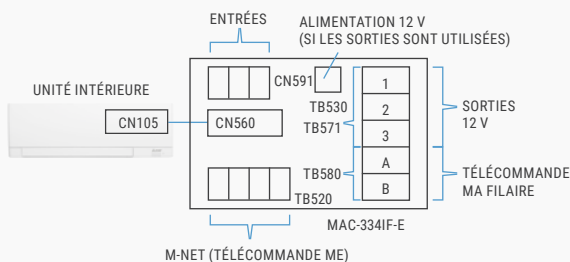

### Exemple de pilotage

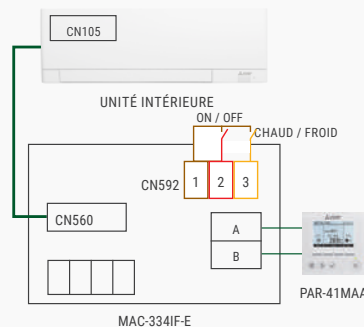

# Connecteurs.

## MAC-1702RA-E / MAC-1710RA-E - SÉRIE M

Le MAC-1702RA-E (longueur 2 m) ou MAC-1710RA-E (longueur 10 m) est un connecteur 2 fils qui permet d'arrêter votre unité intérieure et d'empêcher son fonctionnement via un contact sec de type NO (Normalement Ouvert).

### Exemple d'application :

Mise à l'ARRÊT d'une unité intérieure lorsque qu'une fenêtre est ouverte. La remise en MARCHÉ pourra se faire lorsque la fenêtre sera fermée. La relance de l'unité devra se faire via la télécommande en appuyant sur ON.

#### ZOOM +

Pour empêcher le fonctionnement de la télécommande veuillez couper JR88 sur la carte électronique de l'unité intérieure.

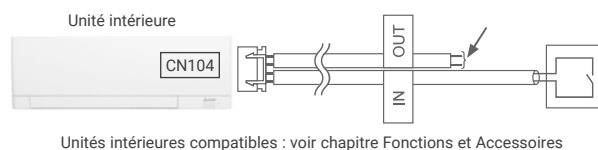

## PAC-SF40RM-E - MR SLIM

### Piloter et visualiser une unité intérieure

L'interface est adaptée pour surveiller une installation sensible permettant de connaître son état de fonctionnement (Marche/Arrêt) et aussi son état Normal ou en Défaut.

#### Architecture

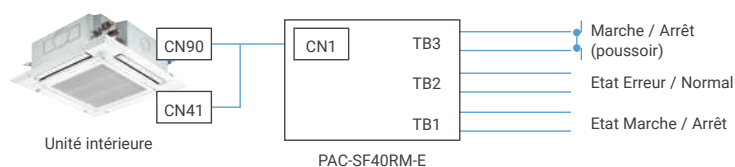

#### À NOTER

Le PAC-SF40RM-E ne peut pas être utilisé avec l'interface WIFI MAC-597IF-E.

Entrées / Sorties	Fonctions
Entrée TB3	Commande Marche/Arrêt
Sortie TB1	Etat (Marche/Arrêt)
Sortie TB2	Erreur

# Connecteurs.

PAC-SE55RA-E - 3 Fils

Le PAC-SE55RA-E est un connecteur 3 fils permettant de réaliser des fonctions simples via des contacts secs. Il peut se brancher sur le groupe extérieur ou sur les unités intérieures. Les fonctions diffèrent selon les architectures ci-dessous.

## PAC-SE55RA-E - MR SLIM

### Gérer un contact de fenêtre sur une unité intérieure Mr Slim - Connecteur CN52

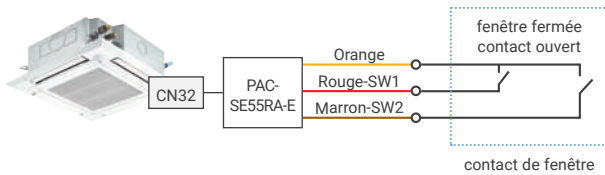

État contact de fenêtre	État unité intérieure (SW2)	État télécommande (SW1)
Fermé (Fenêtre ouverte)	OFF	Bouton ON/OFF verrouillé
Ouvert (Fenêtre fermée)	OFF (relance via Télécommande)	Bouton ON/OFF autorisée

Ouverture Fenêtre : l'unité intérieure s'arrête et la télécommande est verrouillée.

Fermeture Fenêtre : l'unité intérieure est toujours coupée mais la relance doit se faire en appuyant sur ON de la télécommande.

En plus : accompagnée d'une licence ASSERVISSEMENT et d'une commande centralisée (AE-200/EW-50) il est possible de modifier les paramétrages et conditionner les actions à réaliser (Mode, consigne...)

### Mode silence sur un groupe extérieur Mr Slim - Connecteur CNDM

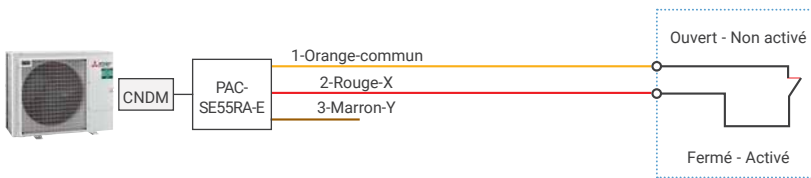

**Groupe extérieur compatible :**

PUZ-ZM - SW 7-1=ON

PUZ-M - SW 7-1=ON

Mode silence	X-SW1 Rouge	
	Contact ouvert	Contact fermée
	Non activé	Activé

### Gestion de la puissance sur un groupe extérieur Mr Slim - Connecteur CNDM

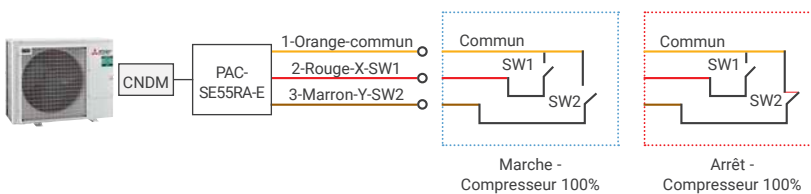

**Groupe extérieur compatible :**

PUZ-ZM - SW 7-1=ON

PUZ-M - SW 7-1=ON

X-SW2 Marron	X-SW1 Rouge	
	Contact ouvert	Contact fermée
Contact ouvert	100% compresseur	75% compresseur
Contact fermé	0% compresseur	50% compresseur

# Connecteurs.

## PAC-SA88HA-E – Connecteur 5 Fils

Le PAC-SA88HA-E est un connecteur 5 fils permettant de réaliser des fonctions simples via des contacts secs.

Il peut se brancher sur les unités intérieures. Les fonctions diffèrent selon les architectures ci-dessous.

### PAC-SA88HA-E - MR SLIM

#### Visualisation de l'état de l'unité intérieure - Connecteur CN52

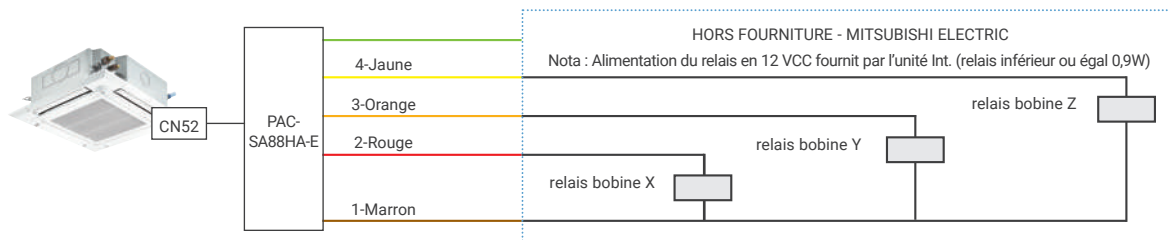

État de l'unité intérieure - CN52

	En tension
Relais X (entre rouge et marron)	Ventilateur ON-SW1-5 OFF Thermo ON-SW1-5 ON
Relais Y (entre orange et marron)	Froid ou deshu
Relais Z (entre jaune et marron)	Chaud

ALIM 12vcc sur X = Unité Int. en ventilation ou THERMO ON  
(12 vcc fournit par l'unité entre les bornes 1 et 2)  
ALIM 12vcc sur Y = Unité Int. en FROID ou DESHU  
(12 vcc fournit par l'unité entre les bornes 1 et 3)  
ALIM 12vcc sur XZ = Unité Int. en CHAUD  
(12 vcc fournit par l'unité entre les bornes 1 et 4)

#### Visualisation de l'état de l'unité intérieure - Connecteur CN51

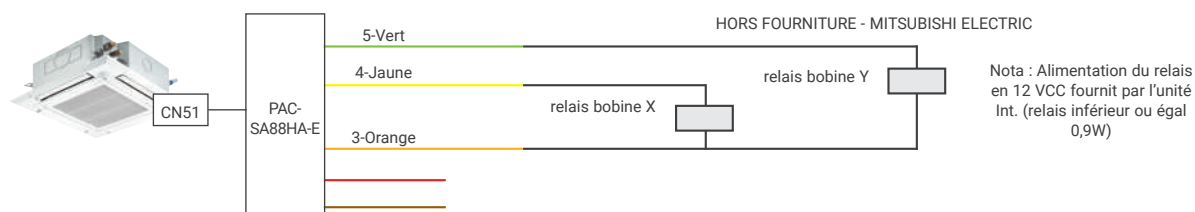

État de l'unité intérieure - CN51

	Hors tension	En tension
Relais X (entre vert et orange)	Normal	En défaut
Relais Y (entre jaune et orange)	À l'arrêt	En marche

ALIM 12vcc sur X = Unité Int. en DÉFAUT  
(12 vcc fournit par l'unité entre les bornes 3 et 5 en cas de Défaut)  
ALIM 12vcc sur Y = Unité Int. en MARCHÉ  
(12 vcc fournit par l'unité entre les bornes 4 et 5 en Marche)

#### Pilotage de l'état de l'unité intérieure - Connecteur CN52

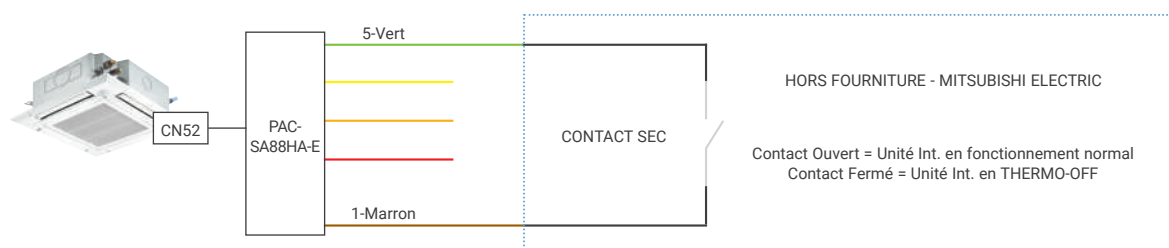

Pilotage de l'unité intérieure - CN52

	Contact ouvert	Contact fermé
Relais X (entre vert et orange)	Normal	Thermo-off

THERMO-OFF : L'unité intérieure est toujours allumée et ne produit pas de chaud/froid (fermeture du détendeur)

# Passerelles de communication individuelles.

KNX / Modbus / BACnet



PROCON A1M+



ME-AC-KNX1-V2



**NOUVEAU**  
MODBUS / BACnet  
Procon Mini A1M+



KNX  
ME-AC-KNX-1\_V2

Les interfaces individuelles en KNX / Modbus et BACnet sont à raccorder sur chaque unité intérieure\*. Les différentes fonctions permettent une gestion du confort et d'acquérir différentes informations de nos unités dans un souci de pilotage du confort.

## Architecture KNX

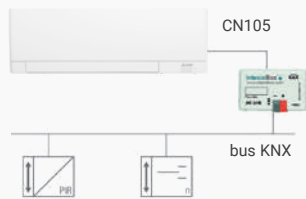

## Architecture Modbus/BACnet



## Architecture Modbus/BACnet



Protocole	KNX		Modbus/BACnet	
	EIB/KNX		RS485 - IP - MS/TP	
Type de connexion	EIB/KNX		RS485 - IP - MS/TP	
Nombre max d'unité intérieure	1		1	
Référence	ME-AC-KNX-1_V2		Procon Mini A1M+	
Fonctions	Lecture	Écriture	Lecture	Écriture
Marche / Arrêt	•	•	•	•
Température ambiante	•	-	•	-
Température ambiante simulé (autre Mitsu)	-	•	-	•
Température de consigne	•	•	•	•
Température de consigne simulé (autre Mitsu)	-	•	-	•
Activation Bande morte (Mode Chaud/Froid)	-	-	-	•
Modes (4 + Auto)	•	•	•	•
Vitesses de ventilation (4 vitesses + Auto)	•	•	•	•
Volets (5 positions + Auto)	•	•	•	•
Code erreur (4 chiffres)	•	-	•	-

\*unités compatibles : se référer à la liste des unités indiquées dans les documentations techniques

# Interfaces M-NET.



MAC-334



PAC-SK15



PAC-SJ95



PAC-SJ96

## SÉRIE M MAC-334IF-E



MAC-334IF-E

L'interface MAC-334IF-E permet de connecter une unité intérieure de la série M sur un réseau M-NET

## MR SLIM - PAC-SK15MA-E / PAC-SJ95MA-E / PAC-SJ96MA-E



Les interfaces M-NET se raccordent directement sur les groupes extérieurs MR SLIM. Elles permettent de créer un réseau M-NET (Mitsubishi Electric Network). Il sera possible de piloter les installations MR SLIM depuis des télécommandes adressables, commandes centralisées ou encore des passerelles de communications (BACnet, MODBUS).

Le boîtier PAC-SK15MA-E se fixe directement sur la carcasse extérieure de votre unité extérieure pour recevoir les différentes interfaces M-NET. Facile à installer, le boîtier permet un gain de temps de mise en oeuvre.

## Fonctions disponible via commande centralisée

Fonction	Commande	Visualisation
ON/OFF	•	•
Mode	•	•
Verrouillage par fonction	•	•
Réglage consigne*	•	•
Ventilation	•	•
Température ambiante	-	•
Remise à zéro du filtre	•	-
Code défaut 4 chiffres	-	• (télécommande adressables ou commande centralisées)

\* Les limitations de température, seuil mini et maxi ne peuvent pas être gérer via la commande centralisées. Ces paramètres sont à définir sur la télécommande filaire locale.

## Architecture

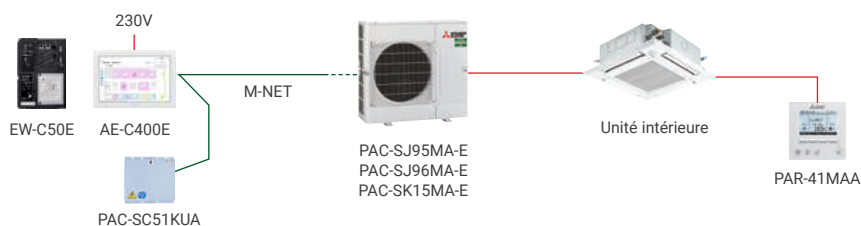

# Télécommandes filaires M-NET.

Tactile adressable PAR-U02MEDA



+ D'INFOS

## TÉLÉCOMMANDE TACTILE AVANCÉE PAR-U02MEDA







- Détection de présence : le capteur détecte la présence des personnes dans la pièce et permet d'optimiser sa consommation énergétique.
- Limite de température de consigne : la plage de température de consigne peut être réglée pour le mode froid ou chaud.
- Télécommande intelligente paramétrable sur réseau M-NET : utile dans le cas d'un cloisonnement ou décroisonnement. La télécommande peut être déplacée et affectée sur différentes unités.
- Écran tactile et affichage LED : un éclairage LED sous la télécommande permet d'afficher le mode de régulation en cours.
- Double point de consigne : en mode Auto, deux seuils de température (un en mode chaud et un en mode froid) peuvent être prédéfinis.

## Architecture

Unité intérieure	Exemples de systèmes		
	Série M	SEZ, SLZ et Mr Slim	Série P-MR SLIM
Groupe extérieur	Série M et Multi-Split	SUZ et Multi-Split	Série P-MR SLIM
M-NET Connexion PAR-U02 / AE-200 / EW-50 / AE-50 BAC-HD150 / LMAP04 / AE-C400E EW-C50E / BACS-AP50E			
Matériel	Interface MAC-334IF-E pour chaque unité intérieure Télécommande adressable PAR-U02MEDA PAC SC51KUA (Alimentation M-Net)		ou PAC-SJ96MA-E pour chaque unité extérieure Télécommande adressable PAR-U02MEDA (PAC-SK15MA-E pour PUZ-ZM35/50VKA3)

# Tableau synthèse centralisée.

							
Modèle	AT-50B	AE-C400E		AE-C400E + EW-C50E		EW-C50E	
	50 UI max	50 unités intérieures max		400 unités intérieures max		50 unités intérieures max	
		AE-C400E	Web Serveur	AE-C400E	Web Serveur	EW-C50E	Web Serveur
<b>Commande</b>							
Marche/Arrêt	○	○■	○■	○■	○■	▲	○■
Mode (Froid / Chaud / Déshu / Ventilation)	-	■	■	■	■	-	■
Température de consigne	-	■	■	■	■	-	■
Double point de consigne (Chaud /Froid)	-	■	■	■	■	-	■
Verrouillage Télécommande	-	■	■	■	■	-	■
Vitesse de ventilation	-	■	■	■	■	-	■
Direction de l'air	-	■	■	■	■	-	■
<b>Affichage</b>							
Marche/Arrêt	-	○	○	○	○	▲	○
Mode (Froid / Chaud / Déshu / Ventilation)	○	○	○	○	○	-	○
Température de consigne	○	○	○	○	○	-	○
Verrouillage Télécommande	○	○	○	○	○	-	○
Vitesse de ventilation	○	○	○	○	○	-	○
Direction de l'air	○	○	○	○	○	-	○
Température ambiante	○	○	○	○	○	-	○
État du filtre	●	○	○	○	○	-	○
Erreur signalée	-	○	○	○	○	▲	○
Code Erreur (4 Chiffres)	○	○	○	○	○	-	○
<b>Programmation Horaire</b>							
Journalier	○	○■	○■	○■	○■	-	○■
Marche/Arrêt par jour	16	24	24	24	24	-	24
Semaine	○	○■	○■	○■	○■	-	○■
Marche/Arrêt par semaine	16x7	24x7	24x7	24x7	24x7	-	24x7
Annuel	-	○■	○■	○■	○■	-	○■
Optimisation à la relance	-	○	○	○	○	-	○
Paramétrage Tempo. (Min.)	5	1	1	1	1	-	1
<b>Historique</b>							
Erreur	○	○	○	○	○	-	○
Répartition Electrique	-	-	-	●	-	-	-
Données Energétique	-	●	●	●	●	-	●
<b>Autre</b>							
LimitationTemp. télécommande locale	-	-	-	-	-	-	-
LimitationTemp. par commande centralisée	○	-	○	-	○	-	○
Verrouillage commande	●	-	-	-	-	-	-
Réduit de nuit	●	○	○	○	○	-	○
Optimisation température	-	○	○	○	○	-	○
Connexion BACnet	-	●	●	●	●	●	●
<b>Gestion (groupe/verrouillage)</b>							
Verrouillage Ventilation	○	○	○/○	○	○/○	-	○/○
Réglage par groupe d'unités	○	○	○	○	○	-	○
Réglage par bloc (plusieurs groupes)	-	○	○	○	○	-	○

○ : Par groupe / Général    ○ : Chaque groupe    ● : AE-C400E + EW-C50E, licence requise    - : non disponible    ■ : bloc    ▲ : accès maintenance  
 UI : unité intérieure  
 Groupe : de 1 à 16 unités intérieures  
 Bloc : de 1 à 16 groupes  
 Général : toute l'installation

Pour plus de renseignements, veuillez consulter le guide GTC 2021

# Commande centralisée.



AT-50B



AE-C400/ EW-C50

GAMME  
2026

MURAL  
RÉSIDENTIEL

CONSOLE

MULTI-SPLIT

MULTI-SPLIT  
AVEC ECS

GAINABLE

MULTIZONING

CASSETTE

PLAFONNIER

MURAL TERTIAIRE /  
ARMOIRE

TWIN / TRIPLE /  
QUADRI

VENTILATION

GTC / FONCTIONS  
ACCESSOIRES

## AT50B - COMMANDE CENTRALISÉE LOCALE



Cette télécommande tactile, couleur et multilingue est adaptée à la commande de 50 unités intérieures.

- Gestion des limitations de température (City Multi)
- Simple et souple de paramétrage
- Gestion et verrouillage des modes, températures...

## AE-C400E - COMMANDE CENTRALISÉE

**NOUVEAU**



- Nouveau design avec écran tactile 12"
- Pilotage de 400 Unités intérieures
- Connexion MELCloud commerciale
- Jusqu'à 4 compteurs modbus / centralisée



# AE-C400E / EW-C50E.



AE-C400E



EW-C50E

## AE-C400E

- Écran dalle tactile 12,1"
- Pilotage de 400 unités intérieures
- Connexion MELCloud Commercial
- Jusqu'à 4 compteurs modbus

## EW-C50E

- Pilotage de 50 unités intérieures
- Accès webserver
- Connexion MELCloud Commercial
- Jusqu'à 4 compteurs modbus

## Découvrez notre nouvelle commande centralisée, conçue pour simplifier la gestion de vos bâtiments.

Grâce à sa double supervision locale et Cloud, la nouvelle AE-C400 offre une gestion centralisée puissante et intuitive.

Elle permet de visualiser et contrôler jusqu'à 400 unités intérieures (jusqu'à 7 EW-C50) depuis une seule interface, simplifiant l'exploitation des installations.

Pour les configurations nécessitant une extension, les modules EW-C50 permettent d'ajouter le contrôle de 50 unités intérieures supplémentaires chacun, assurant une flexibilité totale dans la gestion des systèmes de climatisation, quel que soit la taille du bâtiment.

Son **design moderne** et son **interface intuitive** ont été pensés pour une prise en main rapide et une expérience utilisateur optimale, vous offrant **efficacité et confort** au quotidien.

Notre solution intègre un ensemble complet de fonctionnalités dédiées à la performance énergétique et au pilotage intelligent des bâtiments :

## Fonctionnalités principales

- **Comptage Modbus**  
Suivi précis des consommations grâce à l'intégration des compteurs Modbus.
- **BACnet IP**  
Pour une prise en main de nos équipements vers les systèmes GTB / GTC, avec possibilité d'exporter les données de consommation globale et par unité intérieure.
- **Gestion avancée des asservissements & scénarios de confort**  
Création de logiques d'automatisation adaptées à l'occupation, aux plages horaires ou aux conditions environnementales.
- **Optimisation du confort via intelligence artificielle**  
Ajustements automatiques assurant le meilleur équilibre entre confort et efficacité énergétique.
- **Limitation des températures**  
Garanti un confort maîtrisé et évite les dérivent énergétique.
- **Export des données**  
Mise à disposition des informations pour exploitation, analyse ou intégration dans des outils tiers.
- **Historique des défauts**  
Traçabilité complète des anomalies pour faciliter la maintenance et le diagnostic.  
Alerte de détection de fuite R32 avec signal sonore additionnel.

# Interface web locale.

L'interface web embarqué sur chaque AE-C ou EW-C permet de prendre la main sur son installation depuis n'importe quel ordinateur connecté en local. Il est ainsi possible de contrôler jusqu'à 2000 unités intérieures. Vous pouvez gérer et contrôler jusqu'à 40 commandes centralisées (AE-C400 / EW-C50), offrant une flexibilité maximale pour configurer votre bâtiment selon vos besoins réels.

## Visualisation et gestion intelligente du bâtiment

### • Affichage des unités sur plans d'étages

Une représentation visuelle claire pour une compréhension immédiate de l'état de chaque zone.

### • Gestion multi-locataires

Possibilité d'attribuer des accès dédiés à chaque locataire, pour qu'ils puissent gérer leur propre confort en toute autonomie.

### • Création de calendriers

Programmation horaire avancée pour optimiser les périodes de fonctionnement et réduire les consommations.

### • Verrouillage des fonctionnalités

Contrôle des accès et limitation des réglages afin de garantir une utilisation conforme et éviter les dérives.

### • Gestion du confort

Réglage précis des consignes de température, du mode de fonctionnement pour chaque espace.

### • Suivi énergétique

Accès aux données de consommation pour analyser, optimiser et maîtriser la performance énergétique du bâtiment.

### • Gestion du mode silence

Activation du mode réduit pour minimiser les niveaux sonores, idéal pour les environnements sensibles ou les périodes nocturnes.

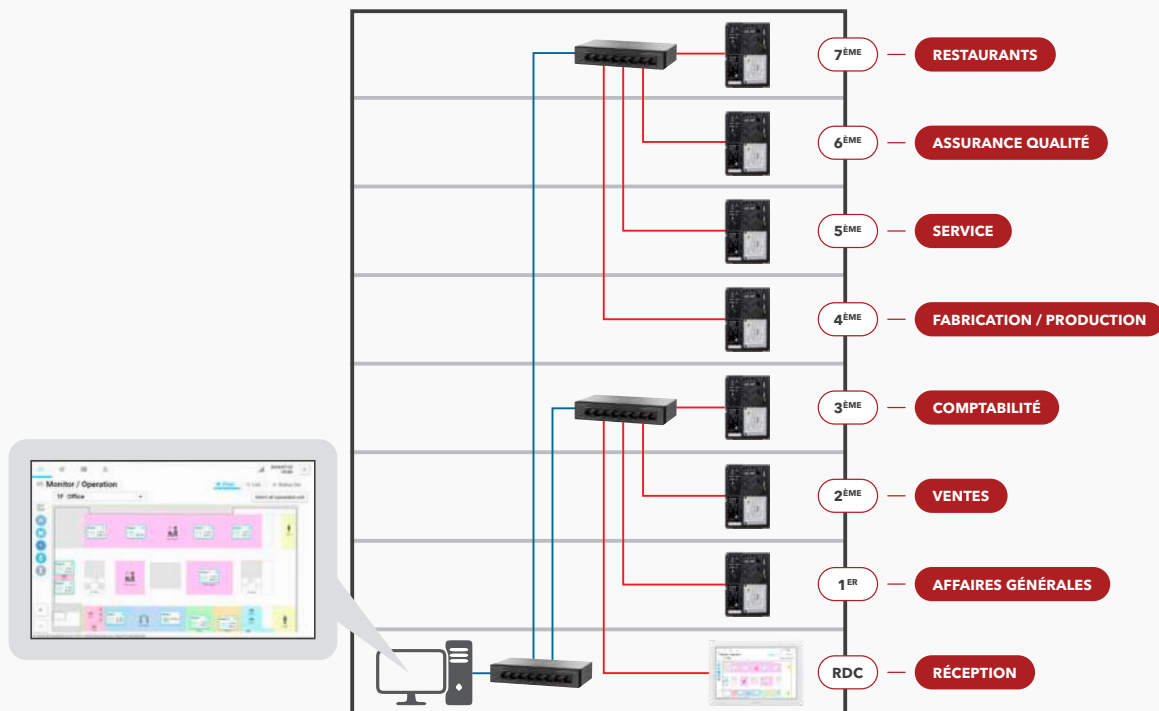



# MELCloud Commercial.

Prenez en main le contrôle de vos bâtiments

## VISUALISATION

Comprendre le comportement de votre bâtiment n'a jamais été aussi simple. La visualisation en temps réel vous permet d'appréhender et d'optimiser le confort de vos occupants. Grâce à une interface intuitive, tant les novices que les experts pourront interpréter aisément les éventuelles dérives énergétiques.



## PILOTAGE

Le contrôle du confort des occupants n'a jamais été aussi facile. Grâce à l'accès à distance, vous bénéficiez d'une réactivité en temps réel, vous permettant d'optimiser vos déplacements. Les possibilités de contrôle global ou individuel offrent une grande flexibilité dans la gestion du confort.



## GESTION MULTISITE

Connecter votre centralisée (AE-C400/EW-C50) à notre Cloud et accéder nativement à vos sites depuis n'importe quel endroit dans le monde. Affranchissez-vous des multiples interfaces pour contrôler et visualiser l'ensemble de vos bâtiments sur une seule interface avec un seul accès.



**Accédez à l'ensemble  
de votre parc immobilier  
sans limites**

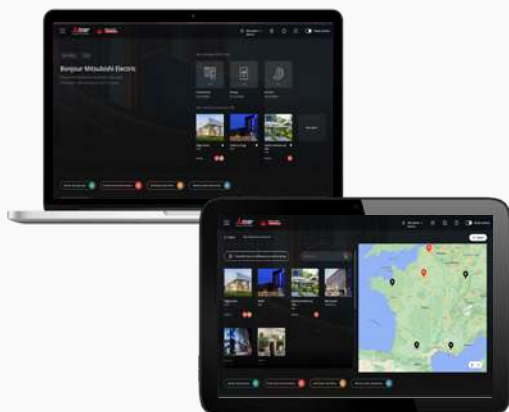

## LE SAVIEZ-VOUS



Soyez notifié en temps réel par email sur les défauts de vos installations

# MELCloud Energy.



Soyez acteur de l'optimisation énergétique de vos bâtiments

Avec **MELCloud Energy**, accédez à un dashboard énergétique dédié à la **visualisation de vos consommations** et à une aide à l'**optimisation énergétique**.

- Une seule page pour visualiser l'ensemble de la consommation de votre parc immobilier.



## DASHBOARD ENERGY

**MELCloud**  
Energy

Connectez votre centralisée (AE-C400/EW-C50) à notre Cloud et accédez nativement à vos sites depuis n'importe quel endroit dans le monde.

Affranchissez-vous des multiples interfaces pour contrôler et visualiser l'ensemble de vos bâtiments sur une seule interface avec un seul accès.

- Visualisation de la consommation :
  - Parc Immobilier
  - Bâtiment
  - Niveaux, zone(s) ou unités(s) intérieure(s)
- Classement énergétique des bâtiments
- Répartition de la consommation des unités intérieures
- Indicateur taux d'occupation
- Profil journalier des consommations
- Gestion des alertes sur seuils de consommations et de température
- Archivage des données sur 5 ans

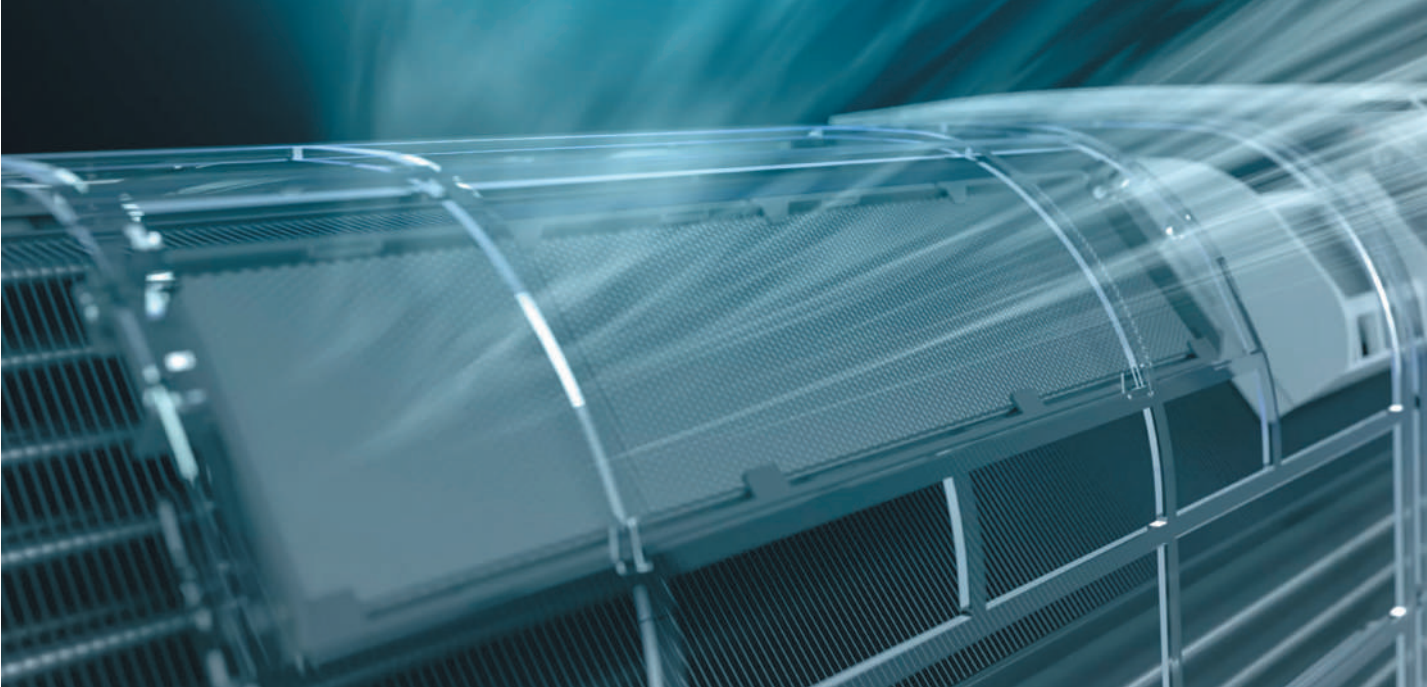
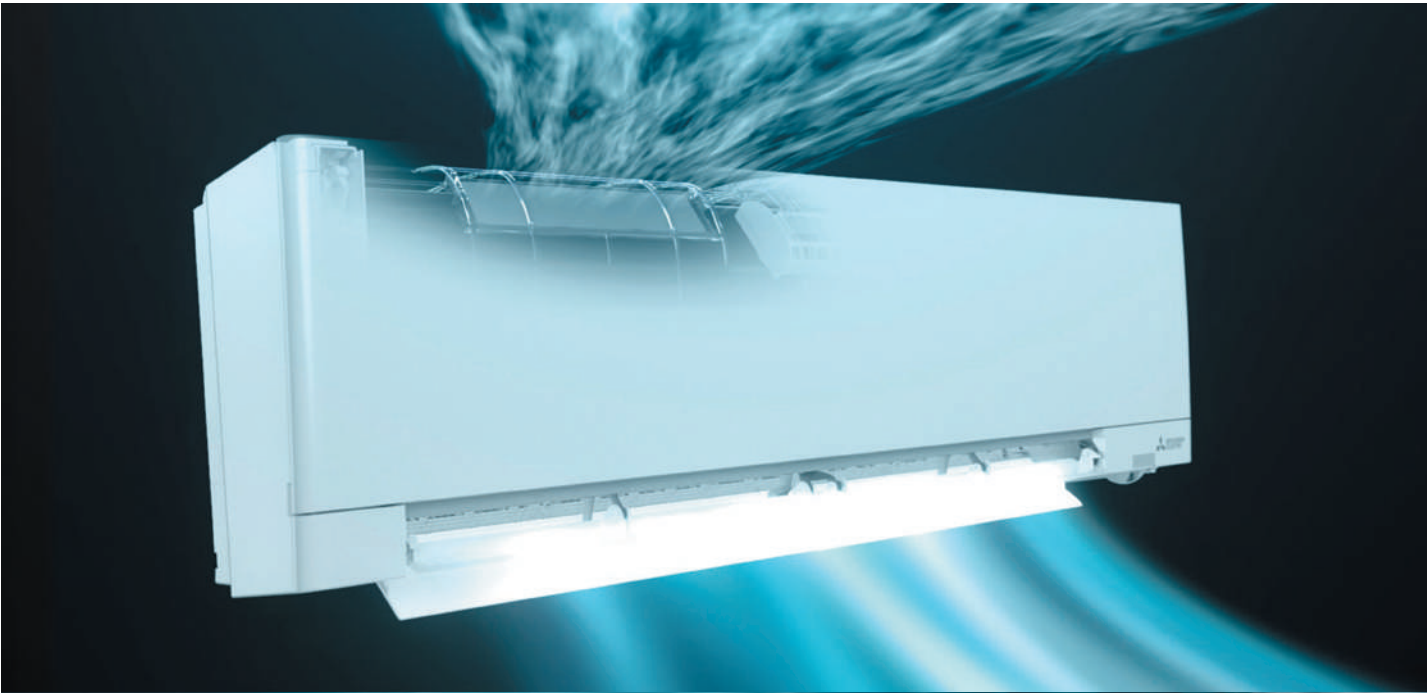



# Fonctions accessoires.

Retrouvez le détail des fonctionnalités disponibles pour chaque gamme présentée dans ce catalogue, ainsi que l'ensemble des accessoires disponibles pour personnaliser votre installation.

## GAMME RÉSIDENTIELLE SÉRIE M

Les fonctions disponibles par référence [p.262](#)

Accessoires unités intérieures [p.270](#)

Accessoires unités extérieures [p.272](#)



## GAMME TERTIAIRE MR SLIM

Les fonctions disponibles par référence [p.264](#)

Accessoires unités intérieures [p.271](#)

Accessoires unités extérieures [p.272](#)



# Fonctions.

## Gamme résidentielle

		Série M							
		MSZ-HR 25/35/42/50 VFK2	MSZ-AY 15/20 VGK2	MSZ-AY 25/35/42/50 VGK2	MSZ-AP 60/71 VG2	MSZ-EF 18/25/35/42/50 VGK2 (W)(B)(S)	MSZ-LN 18/25/35/50/60 VG3 (W)(V)(R)(B)	MSZ-FT 25/35/50 VGK2	MSZ-LN 25/35/50 VG3 (W)(V)(R)(B)
		MUZ-HR	MUZ-AY	MUZ-AY	MUZ-AP	MUZ-EF	MUZ-LN	MUZ-FT VGHZ2	MUZ-LN VGHZ3
	Unité intérieure								
	Unité extérieure								
<b>Capteur intelligent</b>	Capteur thermique 3D I See Sensor						●		●
	Détecteur de présence 3D I See Sensor						●		●
<b>Economies d'énergie</b>	Mode Econo Cool	●	●	●	●	●	●	●	●
	Mode basse consommation en veille		●	●	●	●	●	●	●
<b>Qualité de l'air</b>	Filtre Plasma Quad Plus						●		●
	Filtre Plasma Quad Connect (Accessoire)	En option	En option	En option	En option	En option		●	
	Revêtement Dual Barrier Coating		●	●			●		●
	Fonction « Clean »		●	●					
	Filtre électrostatique à enzyme	En option		En option	En option	●	En option	●	En option
	Filtre V Blocking Filter	En option	●	●	●	●	En option	●	En option
	Filtre standard antibactérien		●	●	●	●		●	
	Filtre standard	●					●		●
<b>Distribution d'air</b>	Double volets de soufflage						●		●
	Mode soufflage Direct / Indirect						●		●
	Volet de soufflage horizontal	●	●	●	●	●	●	●	●
	Volet de soufflage vertical			●	●		●	●	●
	Mode plafond haut								
	Mode vitesse de ventilation automatique		●	●	●	●	●	●	●
<b>Programmation</b>	Timer ON/OFF	●	●	●	●	●	●	●	●
	Programmation hebdomadaire		●	●	●	●	●	●	●
	Mode changement de mode automatique (Chaud / Froid)		●	●	●	●	●	●	●
	Redémarrage automatique	●	●	●	●	●	●	●	●
	Mode « I Save »	●	●	●	●	●	●	●	●
	Mode hors gel 10°C	●	●	●	●		●	●	●
	Mode nuit	●	●	●	●		●	●	●
	Blocage en mode chauffage seul	●	●	●	●		●	●	●
<b>Système de Contrôle</b>	Télécommande infrarouge	●	●	●	●	●	●	●	●
	Télécommande filaire PAR-41MAA	En option	En option	En option	En option	En option	En option	En option	En option
	Télécommande filaire PAR-CT01MAA	En option	En option	En option	En option	En option	En option	En option	En option
	Télécommande filaire PAC-YT52CRA	En option	En option	En option	En option	En option	En option	En option	En option
	Connexion sur réseau M-NET	En option	En option	En option	En option	En option	En option	En option	En option
	Interface Wi-Fi	●	●	●	En option	●	●	●	●
<b>Installation</b>	Technologie Remplace R22	●	●	●	●	●	●	●	●
	Pompe de relevage								
	Pression statique disponible 30 Pa								
	Raccords Flare	●	●	●	●	●	●	●	●
<b>Maintenance</b>	Fonction diagnostique automatique (Affichage code erreur)	●	●	●	●	●	●	●	●

\* : toutes les unités intérieures doivent être dans le même mode pour que le groupe change automatiquement

\*\* : PUMY SP/SM uniquement

# Fonctions.

## Gamme résidentielle

Unité intérieure	Série M										
	MSZ-RW 25/35/50 VG2	MSZ-RZ 25/35/50 VU	MSY-TP 35/50 VF2	MFZ- 25/35 50/60 VGK	MFZ-KW 25/35 50/60 VGK	SFZ-M 25/35/50 60/71 VA	MLZ-KP 25/35/50 VG	-	-	-	-
Unité extérieure	MUZ-RW VGHZ2	MUZ-RZ VUHZ	MUY-TP	SUZ-M	MUFZ-KW VGHZ2	SUZ-M	SUZ-M	MXZ Essentiel	MXZ Standard & Hyper Heating	PXZ	PUMY
Capteur thermique 3D I See Sensor	●	●									
Détecteur de présence 3D I See Sensor	●	●									
Mode Econo Cool	●	●		●	●		●				
Mode basse consommation en veille	●	●	●	●	●	●	●		●	●	●
Filtre Plasma Quad Plus	●	●									
Filtre Plasma Quad Connect (Accessoire)			En option								
Revêtement Dual Barrier Coating	●	●									
Fonction « Clean »											
Filtre électrostatique à enzyme	En option	En option	En option	●	●		●				
Filtre V Blocking Filter	En option	En option		●	●		●				
Filtre standard antibactérien											
Filtre standard	●	●	●	●	●						
Double volets de soufflage	●	●									
Mode soufflage Direct / Indirect	●	●									
Volet de soufflage horizontal	●	●	●	●	●		●				
Volet de soufflage vertical	●	●					●				
Mode plafond haut							●				
Mode vitesse de ventilation automatique	●	●	●	●	●	●	●				
Timer ON/OFF	●	●		●	●	Selon télécom- mande	●				
Programmation hebdomadaire	●	●		●	●		●				
Mode changement de mode automatique (Chaud / Froid)	●	●		●	●		●	●*	●*	●*	●*
Redémarrage automatique	●	●	●	●	●		●	●	●	●	●
Mode « I Save »	●	●		●	●		●				
Mode hors gel 10°C	●	●									
Mode nuit	●	●						●	●	●	●
Blocage en mode chauffage seul	●	●		●	●	●	●	●	●	●	En option
Télécommande infrarouge	●	●		●	●	En option	●				
Télécommande filaire PAR-41MAA	En option	En option	En option	En option	En option	En option	En option				
Télécommande filaire PAR-CT01MAA	En option	En option	En option	En option	En option	En option	En option				
Télécommande filaire PAC-YT52CRA	En option	En option	En option	En option	En option	En option	En option				
Connexion sur réseau M-NET	En option	En option	En option	En option	En option	En option	En option				
Interface Wi-Fi	●	●	En option	●	●	En option	En option				
Technologie Remplace R22	●	●	●	●	●	●	●	●	●		●
Pompe de relevage							●				
Pression statique disponible 30 Pa											●**
Raccords Flare	●	●	●	●	●	●	●	●	●	●	●
Fonction diagnostique automatique (Affichage code erreur)	●	●	●	●	●	●	●	●	●	●	●

\* : toutes les unités intérieures doivent être dans le même mode pour que le groupe change automatiquement

\*\* : PUMY SP/SM uniquement

# Fonctions.

## Gamme tertiaire 1/2

		Série P						
Unité intérieure		PEAD-M35/50/60/71/100/125/140JA2			PEA-M200/250LA2		PKA-M35/50LA3	
Unité extérieure		SUZ-M	PUZ-M	PUZ-ZM	PUZ-M	PUZ-ZM	PUZ-M	PUZ-ZM
Nouvelles fonctions Gamme Mr Slim Génération 2	Secours / Rotation 2 + 1 (3 systèmes)		●	●	●	●	●	●
	Plage fonctionnement étendue en froid jusqu'à 14°C						●	●
	Plage fonctionnement étendue en chaud jusqu'à 10°C		● (100/125/140)	● (100/125/140)	●	●		
	Affichage des modèles et des numéros de série sur PAR-41MAA	●	●	●	●	●	●	●
	Affichage de la consommation énergétique sur PAR-41MAA		●	●	●	●	●	●
	Dégivrage alterné lorsque plusieurs systèmes		●	●	●	●	●	●
	Dégivrage en cas d'inoccupation (avec 3D I See Sensor)							
	Dégivrage automatique à l'extinction du système			●		●		●
Capteur intelligent	Capteur thermique 3D I See Sensor							
	Détecteur de présence 3D I See Sensor							
Economies d'énergie	Mode Econo Cool		En option	En option	En option	En option	●	En option
Performances en chauffage	Puissance chauffage nominale maintenue jusqu'à - 3°C			●				●
	Puissance chauffage nominale maintenue jusqu'à - 15°C							
Design et avantages	Blanc pur						●	●
	Contrôle des volets (manuel ou automatique)						●	●
Qualité de l'air	Apport d'air neuf							
	Filtre haute efficacité							
	Filtre anti-huile et anti-graisse							
	Filtre standard	●	●	●	●	●		
	Signal maintenance filtre	●	●	●	●	●	En option	En option
	Filtre Plasma Quad Connect	En option	En option	En option			En option	En option
	Filtre V Blocking Filter						En option	En option
Distribution d'air	Volet horizontal						●	●
	Volet vertical							
	Mode plafond haut							
	Mode plafond bas							
	Mode vitesse de ventilation automatique	●	●	●	●	●	●	●
Programmation	Timer On / Off	●	●	●	●	●	●	●
	Mode changement de Mode automatique (chaud / froid)	●	●	●	●	●	●	●
	Redémarrage automatique	●	●	●	●	●	●	●
	Contrôle intelligent à basse température (mode froid)	●	●	●	●	●	●	●
	Mode réduit de niveau sonore (unité extérieure)		●	●	●	●	●	●
	Blocage du mode							
	Secours / Rotation 1 + 1 (2 systèmes)		●	●	●	●	●	●
	Double point de consigne		●	●	●	●	●	●
Systèmes de contrôle	Télécommande filaire PAR-41MAA	En option	En option	En option	En option	En option	En option	En option
	Télécommande filaire PAR-CT01MAA	En option	En option	En option	En option	En option	En option	En option
	Télécommande filaire PAC-YT52CRA	En option	En option	En option	En option	En option	En option	En option
	On / Off Centralisé	En option	En option	En option	En option	En option	En option	En option
	Contrôle de groupe	En option	●	●	●		En option	En option
	Connexion réseau M-NET	En option	En option	En option	En option	En option	En option	En option
Installation	Technologie Remplace R22 / R410A	●	●	●	●	●	●	●
	Pompe de relevage des condensats	●	●	●				
	Fonction Pump Down		●	●	●	●	●	●
	Raccords Flare	●	●	●	●	●	●	●
Maintenance	Fonction Diagnostique automatique (affichage codes erreurs)	●	●	●	●	●	●	●
	Enregistrement des erreurs de fonctionnement	●	●	●	●	●	●	●

# Fonctions.

## Gamme tertiaire 1/2

Unité intérieure	Série P								
	PKA-M60/71/100KA3	PCA-M50/60/71/100/125/140KA3	PCA-M71HA3	PSA-M100/125/140KA2	PUZ-M	PUZ-ZM	SUZ-M	PUZ-M	PUZ-ZM
Unité extérieure	PUZ-M	PUZ-ZM	SUZ-M	PUZ-M	PUZ-ZM	PUZ-ZM	PUZ-M	PUZ-ZM	PUZ-ZM
Secours / Rotation 2 + 1 (3 systèmes)	●	●		●	●	●			
Plage fonctionnement étendue en froid jusqu'à 14°C	●	●		●	●	●		●	●
Plage fonctionnement étendue en chaud jusqu'à 10°C				● (100/125/140)	● (100/125/140)			●	●
Affichage des modèles et des numéros de série sur PAR-41MAA	●	●		●	●	●		●	●
Affichage de la consommation énergétique sur PAR-41MAA	●	●	●	●	●	●		●	●
Dégivrage alterné lorsque plusieurs systèmes	●	●		●	●	●		●	●
Dégivrage en cas d'inoccupation (avec 3D I See Sensor)									
Dégivrage automatique à l'extinction du système		●			●	●			●
Capteur thermique 3D I See Sensor									
Détecteur de présence 3D I See Sensor									
Mode Econo Cool	En option	En option		En option	En option	En option		En option	En option
Puissance chauffage nominale maintenue jusqu'à - 3°C		●			●	●			●
Puissance chauffage nominale maintenue jusqu'à - 15°C									
Blanc pur	●	●	●	●	●			●	●
Contrôle des volets (manuel ou automatique)	●	●	●	●	●				
Apport d'air neuf			●	●	●	●			
Filtre haute efficacité			En option	En option	En option				
Filtre anti-huile et anti-graisse						●			
Filtre standard			●	●	●		●	●	
Signal maintenance filtre	En option	En option	●	●	●	●	●	●	●
Filtre Plasma Quad Connect	En option	En option							
Filtre V Blocking Filter	En option	En option	En option	En option	En option				
Volet horizontal	●	●	●	●	●				
Volet vertical								●	●
Mode plafond haut			●	●	●				
Mode plafond bas			●	●	●				
Mode vitesse de ventilation automatique	●	●	●	●	●			●	●
Timer On / Off	●	●	●	●	●	●	●	●	●
Mode changement de Mode automatique (chaud / froid)	●	●	●	●	●	●	●	●	●
Redémarrage automatique	●	●	●	●	●	●	●	●	●
Contrôle intelligent à basse température (mode froid)	●	●	●	●	●	●	●	●	●
Mode réduit de niveau sonore (unité extérieure)	●	●		●	●	●	●	●	●
Blocage du mode									
Secours / Rotation 1 + 1 (2 systèmes)	●	●		●	●	●			
Double point de consigne	●	●		●	●				
Télécommande filaire PAR-41MAA	En option	En option	En option	En option	En option	En option	●	●	
Télécommande filaire PAR-CT01MAA	En option	En option	En option	En option	En option	En option			
Télécommande filaire PAC-YT52CRA	En option	En option	En option	En option	En option	En option			
On / Off Centralisé	En option	En option	En option	En option	En option	En option	En option	En option	En option
Contrôle de groupe	En option	En option	En option	●	●	●	En option	En option	
Connexion réseau M-NET	En option	En option	En option	En option	En option	En option	En option	En option	En option
Technologie Remplace R22 / R410A	●	●	●	●	●	●	●	●	●
Pompe de relevage des condensats	En option	En option	En option	En option	En option				
Fonction Pump Down	●	●		●	●	●			
Raccords Flare	●	●	●	●	●	●	●	●	●
Fonction Diagnostique automatique (affichage codes erreurs)	●	●	●	●	●	●	●	●	●
Enregistrement des erreurs de fonctionnement	●	●	●	●	●	●	●	●	●

# Fonctions.

## Gamme tertiaire 2/2

		Série S			
		SLZ-M 15/25/35/50/60 FA3		SEZ-M 25/35/50/60 DA3	
		SUZ-M	PUZ-ZM	SUZ-M	PUZ-ZM
		Unité intérieure			
		Unité extérieure			
Nouvelles fonctions Gamme Mr Slim Génération 2	Secours / Rotation 2 + 1 (3 systèmes)		●		●
	Plage fonctionnement étendue en froid jusqu'à 14°C				
	Plage fonctionnement étendue en chaud jusqu'à 10°C				
	Affichage des modèles et des numéros de série sur PAR-41MAA		●		●
	Affichage de la consommation énergétique sur PAR-41MAA	●	●	●	●
	Dégivrage alterné lorsque plusieurs systèmes		●		●
	Dégivrage en cas d'inoccupation (avec 3D I See Sensor)		●		
	Dégivrage automatique à l'extinction du système		●		●
Capteur intelligent	Capteur thermique 3D I See Sensor	En option	En option		
	Détecteur de présence 3D I See Sensor	En option	En option		
Economies d'énergie	Mode Econo Cool				
Performances en chauffage	Puissance chauffage nominale maintenue jusqu'à -3°C		●		●
	Puissance chauffage nominale maintenue jusqu'à -15°C				
Design et avantages	Blanc pur	●	●		
	Contrôle des volets (manuel ou automatique)	●	●		
Qualité de l'air	Apport d'air neuf	●	●		
	Filtre haute efficacité				
	Filtre anti-huile et anti-graisse				
	Filtre standard	●	●		
	Signal maintenance filtre	●	●		
	Filtre Plasma Quad Connect			En option	En option
	Filtre V Blocking Filter	En option	En option		
Distribution d'air	Volet horizontal	●	●		
	Volet vertical				
	Mode plafond haut	●	●		
	Mode plafond bas				
	Mode vitesse de ventilation automatique	●	●	●	●
Programmation	Timer On / Off	●	●	●	●
	Mode changement de Mode automatique (chaud / froid)	●	●	●	●
	Redémarrage automatique	●	●	●	●
	Contrôle intelligent à basse température (mode froid)	●	●	●	●
	Mode réduit de niveau sonore (unité extérieure)		●		
	Blocage du mode				
	Secours / Rotation 1 + 1 (2 systèmes)		●		
	Double point de consigne		●		
Systèmes de contrôle	Télécommande filaire PAR-41MAA	En option	En option	En option	
	Télécommande filaire PAR-CT01MAA	En option	En option	En option	
	Télécommande filaire PAC-YT52CRA	En option	En option	En option	
	On / Off Centralisé	En option	En option	En option	
	Contrôle de groupe	En option	En option	En option	
	Connexion réseau M-NET	En option		En option	
Installation	Technologie Remplace R22 / R410A	●	●	●	
	Pompe de relevage des condensats	●	●	En option	
	Fonction Pump Down				
	Raccords Flare	●	●	●	
Maintenance	Fonction Diagnostique automatique (affichage codes erreurs)	●	●	●	
	Enregistrement des erreurs de fonctionnement	●	●	●	

# Fonctions.

## Gamme tertiaire 2/2

Unité intérieure	Série P		
	PLA-M 35/50/60/71/100/125/140 EA3		
Unité extérieure	SUZ-M	PUZ-M	PUZ-ZM
Secours / Rotation 2 + 1 (3 systèmes)		●	●
Plage fonctionnement étendue en froid jusqu'à 14°C		●	●
Plage fonctionnement étendue en chaud jusqu'à 10°C		● (100/125/140)	● (100/125/140)
Affichage des modèles et des numéros de série sur PAR-41MAA		●	●
Affichage de la consommation énergétique sur PAR-41MAA	●	●	●
Dégivrage alterné lorsque plusieurs systèmes		●	●
Dégivrage en cas d'inoccupation (avec 3D I See Sensor)		●	●
Dégivrage automatique à l'extinction du système		●	●
Capteur thermique 3D I See Sensor	En option	En option	En option
Détecteur de présence 3D I See Sensor	En option	En option	En option
Mode Econo Cool		En option	En option
Puissance chauffage nominale maintenue jusqu'à -3°C			●
Puissance chauffage nominale maintenue jusqu'à -15°C			
Blanc pur	●	●	●
Contrôle des volets (manuel ou automatique)	●	●	●
Apport d'air neuf	●	●	●
Filtre haute efficacité	En option	En option	En option
Filtre anti-huile et anti-graisse			
Filtre standard	●	●	●
Signal maintenance filtre	●	●	●
Filtre Plasma Quad Connect	●	●	●
Filtre V Blocking Filter	En option	En option	En option
Volet horizontal	●	●	●
Volet vertical			
Mode plafond haut	●	●	●
Mode plafond bas	●	●	●
Mode vitesse de ventilation automatique	●	●	●
Timer On / Off	●	●	●
Mode changement de Mode automatique (chaud / froid)	●	●	●
Redémarrage automatique	●	●	●
Contrôle intelligent à basse température (mode froid)	●	●	●
Mode réduit de niveau sonore (unité extérieure)		●	●
Blocage du mode			
Secours / Rotation 1 + 1 (2 systèmes)		●	●
Double point de consigne		●	●
Télécommande filaire PAR-41MAA	En option	En option	En option
Télécommande filaire PAR-CT01MAA	En option	En option	En option
Télécommande filaire PAC-YT52CRA	En option	En option	En option
On / Off Centralisé	En option	En option	En option
Contrôle de groupe	En option	●	●
Connexion réseau M-NET	En option	En option	En option
Technologie Remplace R22 / R410A	●	●	●
Pompe de relevage des condensats	●	●	●
Fonction Pump Down		●	●
Raccords Flare	●	●	●
Fonction Diagnostique automatique (affichage codes erreurs)	●	●	●
Enregistrement des erreurs de fonctionnement	●	●	●

# Accessoires.

Principaux accessoires de la gamme résidentielle et tertiaire

## FILTRE DÉSODORISANT

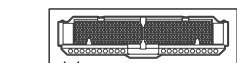

Filtre désodorisant à catalyseur platine

**Réf. : MAC-3010 FT-E**

Ce filtre capture les substances mal odorantes et les élimine grâce à l'ozone généré par l'électrode plasma et au catalyseur platine contenu dans le filtre (boîte de 10 filtres).

## FILTRE V-BLOCKING FILTER

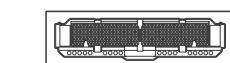

Filtre électrique anti-allergène à enzyme

**Réf. : MAC-1416/2450/2460 / 2470 / 2490 FT-E PAC-SK 53/54/55/56/57 KF-E**

Ce filtre a des effets Anti-virus / Anti SARS-COV2 / Anti-allergènes / Antibactériens / Anti-moisissures. Il est à remplacer 1 fois par an pour garantir son efficacité (Vendu à l'unité).

## FILTRE ANTI-GRAISSE

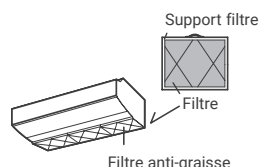

Filtre anti-graisse

**Réf. : PAC-SG38KF-E**

Filtre anti-graisse très performant pour plafonniers pour cuisines professionnelles (boîte de 12 filtres).

## FILTRE ANTI-ALLERGÈNE À ENZYME

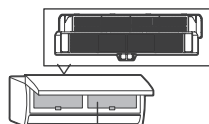

Filtre anti-allergène à enzyme (pour unité murale)

**Réf. : MAC-172/408/2360 /2370/2390FT-E**

Capture les bactéries, le pollen et d'autres allergènes dans l'air et les neutralise avec les enzymes du filtre (boîte de 10 filtres).

## FILTRE HAUTE EFFICACITÉ

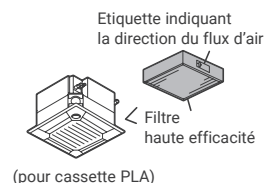

(pour cassette PLA)

**Réf. : PAC-SH 59 KF-E**

Filtre haute efficacité contre les poussières présentes dans l'air pour cassette PLA. Nécessite le châssis multi-fonctions.

## INTERFACE POUR COMMANDE À FIL

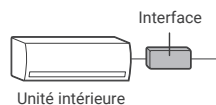

Unité intérieure

**Réf. : MAC-497IF-E**

Interface pour commande à fil

## CHÂSSIS MULTI-FONCTIONS



Corps de la cassette  
Châssis multi-fonctions

**Réf. : PAC-SJ 41 TM-E**

Le châssis multi-fonctions permet un volume d'air neuf plus important.

## INTERFACE M-NET

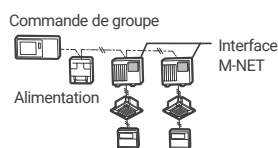

Alimentation

Interface M-NET

**Réf. : PAC-SJ 95 MA-E PAC-SK15MA-E**

Permet d'utiliser les commandes centralisées DRV City Multi pour contrôler les unités Mr Slim.

## POMPE DE RELEVAGE DES CONDENSATS

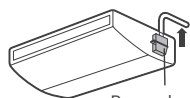

Pompe de relevage des condensats

**Réf. : PAC KE 07 / SH 75 / SH 83 / SH 84 / SH 85 / SH 94 DM-E**

## INTERFACE WI-FI



**Réf. : MAC-597IF-E**

Permet de connecter les unités intérieures au réseau Wi-Fi local. Grâce à lui, vous pourrez contrôler votre installation à distance n'importe où à partir de votre smartphone, tablette ou ordinateur.

## INTERFACE M-NET

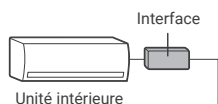

Unité intérieure

**Réf. : MAC-334 IF-E**

Interface pour connecter les systèmes M-NET et une télécommande filaire.

## TÉLÉCOMMANDE FILAIRE

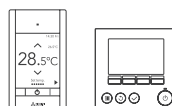

**Réf. : PAR-41MAA-E PAR-CT01 MAA-SB / PB PAC-YT52CRA**

# Accessoires.

Principaux accessoires de la gamme résidentielle et tertiaire

## TÉLÉCOMMANDE SANS FIL



Réf. : **PAR-SL 97 A-E**  
**PAR-SL 103 A-E**

## TÉLÉCOMMANDE SANS FIL ET RÉCEPTEUR INFRAROUGE

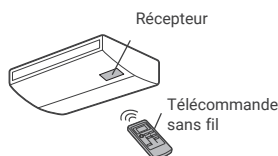

Réf. : **PAR-SL 95 B-E**

## RÉCEPTEUR INFRAROUGE POUR PAR-SL97A-E

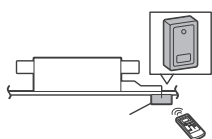

Réf. : **PAR-SA 9 CA-E**

## CONNECTEUR 3 FILS



Réf. : **PAC-SE 55 RA-E**

Interface pour Marche/Arrêt à distance.

## SONDE DÉPORTÉE

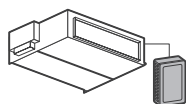

Réf. : **PAC SE 42 TS-E**

## ADAPTATEUR POUR CONTRÔLE À DISTANCE

Adaptateur pour contrôle à distance

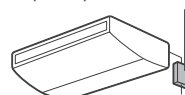

Réf. : **PAC-SF 40 RM-E**

## BOÎTIER DE MAINTENANCE

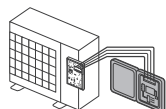

Réf. : **PAC-SK 52 ST**

Permet l'auto-diagnostic en cas de dysfonctionnement de l'installation.

## CONNECTEUR 5 FILS

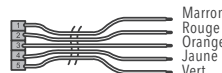

Réf. : **PAC-SA 88 HA-E**

Permet de vérifier les paramètres de fonctionnement de l'appareil et de contrôler le Marche/Arrêt.

## DÉFLECTEUR D'AIR POUR UNITÉ EXTÉRIEURE

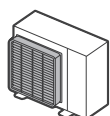

Réf. : **MAC-882 / 883 / 886SG**  
**MAC-886 / 856SG**  
**PAC-SJ07 / SG59**  
**/ SH96SG-E**  
**PAC-SK22**

Change la direction du soufflage de l'unité extérieure.

## GUIDE DE PROTECTION D'AIR

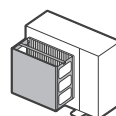

Réf. : **PAC-SJ 06 AG-E**  
**PAC-SH 63 / 95 AG-E**  
**PAC-SK21**

Protège l'échangeur de l'unité extérieure du vent.

## BOUCHON DE CONDENSATS

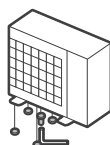

Réf. : **PAC-SG 61 DS-E**  
**PAC-SJ 08 DS-E**

## BAC D'ÉVACUATION DES CONDENSATS

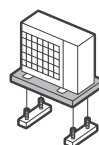

Réf. : **PAC-SG 63 / 64 DP-E**  
**PAC-SH 97 TM-E**

## KIT DE PRESSION STATIQUE

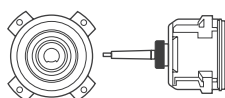

Réf. : **PAC-SJ71FM-E**

Augmente la pression statique pour le groupe extérieur de 30 Pa

## RACCORD FRIGORIFIQUE

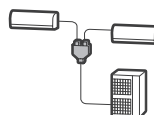

Réf. : **MSDD-50TR2-E/WR3-E**  
**MSDT-111R4-E**  
**MSDF-111R3-E**

Permet de raccorder plusieurs unités intérieures sur une seule unité extérieure (système Twin >)

# Accessoires.

## Unités intérieures gamme résidentielle

Série M	Filtre (vendu par lot de 10)		Filtre V Blocking Filter (vendu à l'unité)	Filtre Plasma Quad Connect <small>De série = Plasma Quad Plus</small>	Interface télécommande filaire	Interface M-NET	Interface adaptateur Wi-Fi	Support de télécommande infrarouge (couleur Blanche)	Télécommande filaire		Connecteur contact externe	
	Désodorisant	Electrostatique à enzyme							PAR-41MAA PAC-YT52CRA	PAR-CT01SB PAR-CT01PB		
	MAC-**** FTE	MAC-**** FT-(E)										
Muraux	MSZ-HR	25 VFK2	2370	MAC-**** FTE	●	●	●	1400RC	●*1	●*1	●	
		35 VFK2										
		42 VFK2										
	MSZ-AY	60 VF2	2370	2470 (de série)	●*3	●	●	De série	1300RC	●*1	●*1	●
		71 VF2										
		15 VVK2										
	MSZ-AY	20 VVK2	2370	2470 (de série)	●*3	●	●	De série	1300RC	●*1	●*1	●
		25 VVK2										
		35 VVK2										
	MSZ-AP	42 VVK2	2360	2460 (de série)	●	●	●	●	1300RC	●*1	●*1	●
		50 VVK2										
		60 VVK2										
MSZ-EF	18 VVK2	2370	2470 (de série)	De série	●	●	De série	1300RC	●*1	●*1	●	
	25 VVK2											
	35 VVK2											
MSZ-LN	42 VVK2	3010	2490	De série	●	●	De série	1300RC ou 286RH *2	●*1	●*1	●	
	50 VVK2											
	60 VVK2											
MSZ-FT	18 VVK2	2370	2470 (de série)	●	●	●	De série	1300RC	●*1	●*1	●	
	25 VVK2											
	35 VVK2											
MSZ-RW	50 VVK2	2390	2490	De série	●	●	De série	1300RC	●*1	●*1	●	
	60 VVK2											
	71 VVK2											
MSZ-RZ	25 VVK2	2390	2490	De série	●	●	De série	1300RC	●*1	●*1	●	
	35 VVK2											
	50 VVK2											
MSY-TP	25 VVK2	2370	2470	●	●	●	De série	1300RC	●*1	●*1	●	
	35 VVK2											
	50 VVK2											
Consoles	MFZ-KT	25 VVK2	408	2470 (de série)	●	●	●	1300RC	●*1	●*1	●	
		35 VVK2										
		50 VVK2										
Cassettes 1 voie	MFZ-KW	60 VVK2	408	2470 (de série)	●	●	●	1300RC	●*1	●*1	●	
		25 VVK2										
		35 VVK2										
Cassettes 1 voie	MLZ-KY	20 VVK2	172	2470 (de série)	●	●	●	De série	●*1	●*1	●	
		25 VVK2										
		35 VVK2										
Cassettes 1 voie	MLZ-KP	25 VVK2	172	2470 (de série)	●	●	●	De série	●*1	●*1	●	
		35 VVK2										
		50 VVK2										

\*1 : MAC-497FE ou MAC-334IFE requis ; \*2 : Pour MSZ-LN VG3W/R ; MAC-1300RC et pour MSZ-LN VG3V/B/R ; MAC-286RH ; \*3 Attention le MSZ-AY est blanc mat et le MAC-100FFE est blanc brillant

# Accessoires.

## Unités intérieures gamme tertiaire

Mr Slim	Filtre		Patte de fixation pour Plasma Quad Connect	Caisson d'extension pour Plasma Quad Connect	Chassis d'extension avec Plasma Quad Connect	Chassis multi fonctions	Kit isolation pour fonction 14°C en froid	Raccord d'adaptation pour apport air neuf	Pompe de relevage des condensats	Interface commande groupée pour SUZ/MXZ	Interface M-NET	Interface adaptateur Wi-Fi	Télécommande filaire	Télécommande sans fil			Sonde déportée 3 fils	Adaptateur pour contrôle à distance	Connecteur 5 fils
	Anti-graisse (lot de 12) efficacité	Haute efficacité (vendu à l'unité)												Plasma Quad Connect	MAC-100FT-E	PAC-100FT-E			
Cassettes 4 voies	PLA-M	35	SH59	SK53	PAC-SG38KF-E ***KF-E ***KF-E ***FT-E	PAC-100FT-E	PAC-****PTB-E	PAC-****OFE	PAC-****DM-E	MAC-497IF-E	MAC-334IF-E	MAC-597IF-E	PAR-41MAA / PAC-IT52CRA / PAR-CT01	Récepteur PAR-SA*** (si non intégré de série)	PAR-SL97A-E / PAR-SL103A-E	Kit PAR-SL95B-E avec récepteur	PAC-SE42TS-E	PAC-SF40RM-E	PAC-SAB8HA-E
		50																	
		60																	
	SLZ-M	71	SK54	PAC-100FT-E	PAC-****PTB-E	PAC-****OFE	PAC-****DM-E	PAC-****OFE	PAC-****DM-E	MAC-497IF-E	MAC-334IF-E	MAC-597IF-E	PAR-41MAA / PAC-IT52CRA / PAR-CT01	Récepteur PAR-SA*** (si non intégré de série)	PAR-SL97A-E / PAR-SL103A-E	Kit PAR-SL95B-E avec récepteur	PAC-SE42TS-E	PAC-SF40RM-E	PAC-SAB8HA-E
		100																	
		125																	
	SEZ-M	140	SK54	PAC-100FT-E	PAC-****PTB-E	PAC-****OFE	PAC-****DM-E	PAC-****OFE	PAC-****DM-E	MAC-497IF-E	MAC-334IF-E	MAC-597IF-E	PAR-41MAA / PAC-IT52CRA / PAR-CT01	Récepteur PAR-SA*** (si non intégré de série)	PAR-SL97A-E / PAR-SL103A-E	Kit PAR-SL95B-E avec récepteur	PAC-SE42TS-E	PAC-SF40RM-E	PAC-SAB8HA-E
		15																	
		25																	
	SFZ-M	35	SK54	PAC-100FT-E	PAC-****PTB-E	PAC-****OFE	PAC-****DM-E	PAC-****OFE	PAC-****DM-E	MAC-497IF-E	MAC-334IF-E	MAC-597IF-E	PAR-41MAA / PAC-IT52CRA / PAR-CT01	Récepteur PAR-SA*** (si non intégré de série)	PAR-SL97A-E / PAR-SL103A-E	Kit PAR-SL95B-E avec récepteur	PAC-SE42TS-E	PAC-SF40RM-E	PAC-SAB8HA-E
		50																	
		60																	
PEAD-M	71	SK54	PAC-100FT-E	PAC-****PTB-E	PAC-****OFE	PAC-****DM-E	PAC-****OFE	PAC-****DM-E	MAC-497IF-E	MAC-334IF-E	MAC-597IF-E	PAR-41MAA / PAC-IT52CRA / PAR-CT01	Récepteur PAR-SA*** (si non intégré de série)	PAR-SL97A-E / PAR-SL103A-E	Kit PAR-SL95B-E avec récepteur	PAC-SE42TS-E	PAC-SF40RM-E	PAC-SAB8HA-E	
	25																		
	35																		
PEA-M	50	SK54	PAC-100FT-E	PAC-****PTB-E	PAC-****OFE	PAC-****DM-E	PAC-****OFE	PAC-****DM-E	MAC-497IF-E	MAC-334IF-E	MAC-597IF-E	PAR-41MAA / PAC-IT52CRA / PAR-CT01	Récepteur PAR-SA*** (si non intégré de série)	PAR-SL97A-E / PAR-SL103A-E	Kit PAR-SL95B-E avec récepteur	PAC-SE42TS-E	PAC-SF40RM-E	PAC-SAB8HA-E	
	71																		
	100																		
PKA-M	125	SK54	PAC-100FT-E	PAC-****PTB-E	PAC-****OFE	PAC-****DM-E	PAC-****OFE	PAC-****DM-E	MAC-497IF-E	MAC-334IF-E	MAC-597IF-E	PAR-41MAA / PAC-IT52CRA / PAR-CT01	Récepteur PAR-SA*** (si non intégré de série)	PAR-SL97A-E / PAR-SL103A-E	Kit PAR-SL95B-E avec récepteur	PAC-SE42TS-E	PAC-SF40RM-E	PAC-SAB8HA-E	
	140																		
	200																		
PCA-M	250	SK54	PAC-100FT-E	PAC-****PTB-E	PAC-****OFE	PAC-****DM-E	PAC-****OFE	PAC-****DM-E	MAC-497IF-E	MAC-334IF-E	MAC-597IF-E	PAR-41MAA / PAC-IT52CRA / PAR-CT01	Récepteur PAR-SA*** (si non intégré de série)	PAR-SL97A-E / PAR-SL103A-E	Kit PAR-SL95B-E avec récepteur	PAC-SE42TS-E	PAC-SF40RM-E	PAC-SAB8HA-E	
	50																		
	60																		
PSA-M	71	SK54	PAC-100FT-E	PAC-****PTB-E	PAC-****OFE	PAC-****DM-E	PAC-****OFE	PAC-****DM-E	MAC-497IF-E	MAC-334IF-E	MAC-597IF-E	PAR-41MAA / PAC-IT52CRA / PAR-CT01	Récepteur PAR-SA*** (si non intégré de série)	PAR-SL97A-E / PAR-SL103A-E	Kit PAR-SL95B-E avec récepteur	PAC-SE42TS-E	PAC-SF40RM-E	PAC-SAB8HA-E	
	100																		
	125																		
Amortis	140	SK54	PAC-100FT-E	PAC-****PTB-E	PAC-****OFE	PAC-****DM-E	PAC-****OFE	PAC-****DM-E	MAC-497IF-E	MAC-334IF-E	MAC-597IF-E	PAR-41MAA / PAC-IT52CRA / PAR-CT01	Récepteur PAR-SA*** (si non intégré de série)	PAR-SL97A-E / PAR-SL103A-E	Kit PAR-SL95B-E avec récepteur	PAC-SE42TS-E	PAC-SF40RM-E	PAC-SAB8HA-E	
	71																		
	100																		

\*1: Mr Slim, les unités intérieures peuvent être utilisées en combinaison avec des unités extérieures SUZ ou MXZ. \*2: Ne peut pas être utilisé avec la télécommande sans fil \*3: sauf P.L.P-6EAB

# Accessoires.

Unités extérieures gamme résidentielle et tertiaire

Unités Extérieures	Déflecteurs d'air	Guide de protection d'air	Bouchons de condensats	Bac d'évacuation des condensats	Interface M-NET	Boîtier de maintenance	Kit de Pression statique 30 Pa	Raccords frigorifiques					
								Twin	Raccords frigorifiques				
	MAC-***SG	PAC-***SG-E	PAC-***DS-E	PAC-***DP-E	PAC-***MA-E	PAC-SK5ZST	PAC-SJ7FM-E	MSDD-50TR2-E	MSDD-50WR3-E	MSDT-111R4-E	MSDF-1111R3-E	MSDD-50AR-E	MSDD-50AR2-E
Mono-splits	MUZ-HR	25/35 42/50 60/71	VF2										
	MUZ-AY	15 20 25/35/42 50	VG2										
	MUZ-AP	60 71	VG2										
	MUZ-EF	25/35/42 50	VG2										
	MUZ-LN	25/35 50 60	VG3										
	MUZ-FT	25 35/50	VGHZ2										
	MUZ-LN	25/35 50	VGHZ3										
	MUZ-RW	25/35 50	VGHZ2										
	MUZ-RZ	25/35 50	VUHZ										
	MUFZ-KW	25/35 50/60	VGHZ2										
	MUY-TP	35/50	VF2										
	Multi-splits	MXZ-2F	33										
MXZ-2F		42											
MXZ-2F		53											
MXZ-3F		54											
MXZ-3F		68											
MXZ-4F		72											
MXZ-4F		80											
MXZ-5F/6F		102/122	VF3										
MXZ-2F/4F		53/83	VFHZ3										
MXZ-2HA		40/50	VF3										
MXZ-3HA		50											
+ECS		PXZ-5F	85	VG2									
	PUMY-SM	112/125/140 112/125/140	VKM YKM	SH96	SH95	SG61	SG61	SH97	SH97	De série			
PUMY	PUMY-SP	112/125/140 112/125/140	VKM2 YKM2	SH96	SH95	SG61	SG61	SH97	SH97	De série			
	PUMY-P	112/125/140 112/125/140 200 250/300	VKM7 YKM4 YBM2	SH96 *1 SK22 *1	SH95 *1 SK21 *1	SG61 SK27	SG61	SH97	SH97	De série			
Mr Slim		35/50	VKA3	SJ07	SJ06	SJ08	SG63	SG63	SK15				
		60	VHA3	SG59	SH63	SG61	SG64	SG64	SJ95				
		71											
		100											
		125	VDA2/YDA2	SL12	SL13	SL14	SL15	SL15	SL16				
		140											
		200	YKA3	SH96 *1	SH95 *1	SG61	SG61	SH97	SJ95				
		250	YKA2										
		25/35	VA2										
		50											
		60/71											
		100											
	125	VKA3/YKA3	SH96	SH95	SG61	SG61	SH97	SJ95					
	140												
	200/250	YDA	SL12	SL13	SL14	SL15	SL16						

\*1 : 2 composants pour chaque unité extérieure

#### EST

##### Agence de Nancy

4, rue Jean Royer  
54710 Fleville devant Nancy

##### Agence de Strasbourg

2, rue des charrons  
67980 Hangenbieten

#### HAUTS DE FRANCE - NORMANDIE

Parc Building International  
22, rue Marcel Dassault  
59113 Seclin

#### ÎLE-DE-FRANCE

2, rue de l'Union  
92565 Rueil-Malmaison Cedex

#### OCCITANIE

Route de la Lauragaise  
1862 Bâtiment D  
31670 Labège

#### OUEST

Rue Pierre Latécoère  
Parc d'activité des 4 Nations  
44360 Vigneux de Bretagne

#### NOUVELLE AQUITAINE

130 Avenue de Magudas  
Bâtiment B3  
Parc Heliopolis  
33700 Mérignac

#### RHÔNE-ALPES

ECOPARC du Lyonnais  
Bâtiment A  
25 route de Lyon  
69800 Saint-Priest

#### SUD EST

Pôle d'activités Actimart 1  
1140 Rue André Ampère  
13290 Aix-en-Provence

## MITSUBISHI ELECTRIC

2, rue de l'Union - 92565 Rueil-Malmaison Cedex  
[confort.mitsubishielectric.fr](http://confort.mitsubishielectric.fr)

**0 810 407 410**

Service gratuit  
+ prix appel

01 55 68 56 00 depuis un téléphone portable

Données électriques à valeur indicative non contractuelles. Se référer aux règlements sur site.

Nos produits de climatisation et pompes à chaleur contiennent des gaz fluorés R134a (PRP 1430), R32 (PRP 675), R407C (PRP 1774), R410A (PRP 2088), R454B (PRP 465), R454C (PRP 146), R513A (PRP 629), 1234ze (PRP 1,37). Ces valeurs PRP Pouvoir de Réchauffement Planétaire sont basées sur la réglementation de l'UE n° 2024/573.

CATA26 - Avril 2026

Conception et réalisation : FK Agency - Crédit photos : Shutterstock / Getty Images / Unsplash

Document non contractuel. Mitsubishi Electric se réserve le droit d'opérer sans préavis, toutes modifications sur les données dans ce catalogue.

Annule et remplace le catalogue 2025/2026.

\* La culture du meilleur

